

100C E QF Series

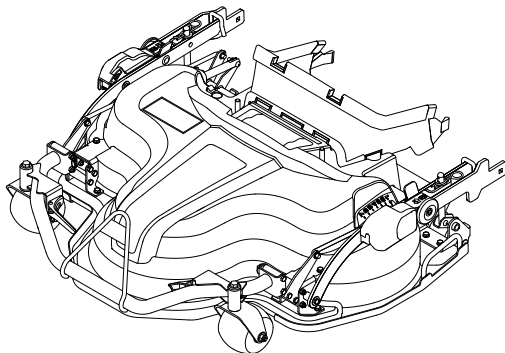

- IT** **Assieme del dispositivo di taglio - MANUALE DI ISTRUZIONI**
ATTENZIONE: prima di usare la macchina, leggere attentamente il presente libretto.
- BG** **РЕЖЕЩ ДИСК - УПЪТВАНЕ ЗА УПОТРЕБА**
ВНИМАНИЕ: преди да използвате машината прочетете внимателно настоящата книжка.
- BS** **REZNI TANJIR - PRIRUČNIK S UPUTAM**
PAŽNJA: prije nego što koristite ovu mašinu, pažljivo pročitajte priručnik s uputama.
- CS** **Skříň sekačky - NÁVOD K POUŽITÍ**
UPOZORNĚNÍ: před použitím stroje si pozorně přečtěte tento návod k použití.
- DA** **Klipperskjold - BRUGSANVISNING**
ADVARSEL: læs instruktionsbogen omhyggeligt igennem, før du tager denne maskine i brug.
- DE** **Schneideplatte - GEBRAUCHSANWEISUNG**
ACHTUNG: vor inbetriebnahme des geräts die gebrauchsanleitung aufmerksam lesen.
- EL** **ΧΛΟΟΚΟΠΤΗΣ - ΧΡΗΣΗ ΚΑΙ ΣΥΝΤΗΡΗΣΗ**
ΠΡΟΣΟΧΗ: πριν χρησιμοποιήσετε το μηχάνημα, διαβάστε προσεκτικά το παρόν εγχειρίδιο.
- EN** **Cutting means assembly - OPERATOR'S MANUAL**
WARNING: read thoroughly the instruction booklet before using the machine.
- ES** **Plato de corte - MANUAL DE INSTRUCCIONES**
ATENCIÓN: antes de utilizar la máquina, leer atentamente el presente manual.
- ET** **Lõikeseade - KASUTUSJUHEND**
TÄHELEPANU: enne masina kasutamist lugeda tähelepanelikult antud kasutusjuhendit.
- FI** **Leikkuutaso - KÄYTTÖOHJEET**
VAROITUS: lue käyttöopas huolellisesti ennen koneen käyttöä.
- FR** **Plateau de coupe - MANUEL D'UTILISATION**
ATTENTION: lire attentivement le manuel avant d'utiliser cette machine.
- HR** **Rezna ploča - PRIRUČNIK ZA UPORABU**
POZOR: prije uporabe stroja, pažljivo pročitajte ovaj priručnik.
- HU** **Vágótányér - HASZNÁLATI UTASÍTÁS**
FIGYELEM! a gép használatá előtt olvassa el figyelmesen a jelen kézikönyvet.
- LT** **Pjovimo diskas - NAUDOJIMO INSTRUKCIJOS**
DĖMESIO: prieš naudojant įrenginį, atidžiai perskaityti šį naudojimo vadovą.
- LV** **Pļaušanas kupols - LIETOŠANAS INSTRUKCIJA**
UZMANĪBU: pirms aparāta lietošanai rūpīgi izlasiet doto instrukciju.



- МК** ПЛОЧА ЗА КОСЕЊЕ - УУПАТСТВО ЗА УПОТРЕБА
ВНИМАНИЕ: прочитајте го внимателно ова упатство пред да ја користите машината.
- NL** Maaidek - GEBRUIKERSHANDLEIDING
LET OP: vooraleer de machine te gebruiken, dient men deze handleiding aandachtig te lezen.
- NO** Klippepanne - INSTRUKSJONSBOK
ADVARSEL: les denne bruksanvisningen nøye før du bruker maskinen.
- PL** Agregat tnący - INSTRUKCJE OBSŁUGI
OSTRZEŻENIE: przed użyciem maszyny, należy uważnie przeczytać niniejszą instrukcję.
- PT** Prato de corte - MANUAL DE INSTRUÇÕES
ATENÇÃO: antes de usar a máquina, leia atentamente o presente manual.
- RO** PLACĂ DE TĂIERE - MANUAL DE INSTRUCȚIUNI
ATENȚIE: înainte de a utiliza mașina, citiți cu atenție manualul de față.
- RU** Режущий купол - РУКОВОДСТВО ПО ЭКСПЛУАТАЦИИ
ВНИМАНИЕ: прежде чем пользоваться оборудованием, внимательно прочтите это руководство по эксплуатации.
- SK** SKRIŇA KOSAČKY - NÁVOD NA POUŽITIE
UPOZORNENIE: pred použitím stroja si pozorne prečítajte tento návod.
- SL** Zaščitno ohišje rezila - PRIROČNIK ZA UPORABO
POZOR: preden uporabite stroj, pazljivo preberite priručnik z navodili.
- SR** REZNI TANJIR - PRIRUČNIK SA UPUTSTVIM
PAŽNJA: pre korišćenja mašine pažljivo pročitati ovaj priručnik.
- SV** Klippdäck - BRUKSANVISNING
VARNING: läs igenom hela detta häfte innan du använder maskinen.
- TR** KESİM PLATFORMU - KULLANIM KILAVUZU
DİKKAT: makineyi kullanmadan önce talimatlar içeren kilavuzu dikkatle okuyun.

ITALIANO - Istruzioni Originali	IT
БЪЛГАРСКИ - Инструкция за експлоатация	BG
BOSANSKI - Prijevod originalnih uputa	BS
ČESKY - Překlad původního návodu k používání	CS
DANSK - Oversættelse af den originale brugsanvisning	DA
DEUTSCH - Übersetzung der Originalbetriebsanleitung	DE
ΕΛΛΗΝΙΚΑ - Μετάφραση των πρωτοτύπων οδηγιών	EL
ENGLISH - Translation of the original instruction	EN
ESPAÑOL - Traducción del Manual Original	ES
EESTI - Algupärase kasutusjuhendi tõlge	ET
SUOMI - Alkuperäisten ohjeiden käännös	FI
FRANÇAIS - Traduction de la notice originale	FR
HRVATSKI - Prijevod originalnih uputa	HR
MAGYAR - Eredeti használati utasítás fordítása	HU
LIETUVIŠKAI - Originalių instrukcijų vertimas	LT
LATVIEŠU - Instrukciju tulkojums no oriģināl valodas	LV
МАКЕДОНСКИ - Превод на оригиналните упатства	MK
NEDERLANDS - Vertaling van de oorspronkelijke gebruiksaanwijzing	NL
NORSK - Oversettelse av den originale bruksanvisningen	NO
POLSKI - Tłumaczenie instrukcji oryginalnej	PL
PORTUGUÊS - Tradução do manual original	PT
ROMÂN - Traducerea manualului fabricantului	RO
РУССКИЙ - Перевод оригинальных инструкций	RU
SLOVENSKY - Preklad pôvodného návodu na použitie	SK
SLOVENŠČINA - Prevod izvirnih navodil	SL
SRPSKI - Prevod originalnih uputstva	SR
SVENSKA - Översättning av bruksanvisning i original	SV
TÜRKÇE - Orijinal Talimatların Tercümesi	TR

1

1	4	5	2
Type :			
kg			
Cutting means assembly			
Art.N.			
6	7	8	9
s/n			
3			
10			

IMPORTER FOR UK
UK
CA
10

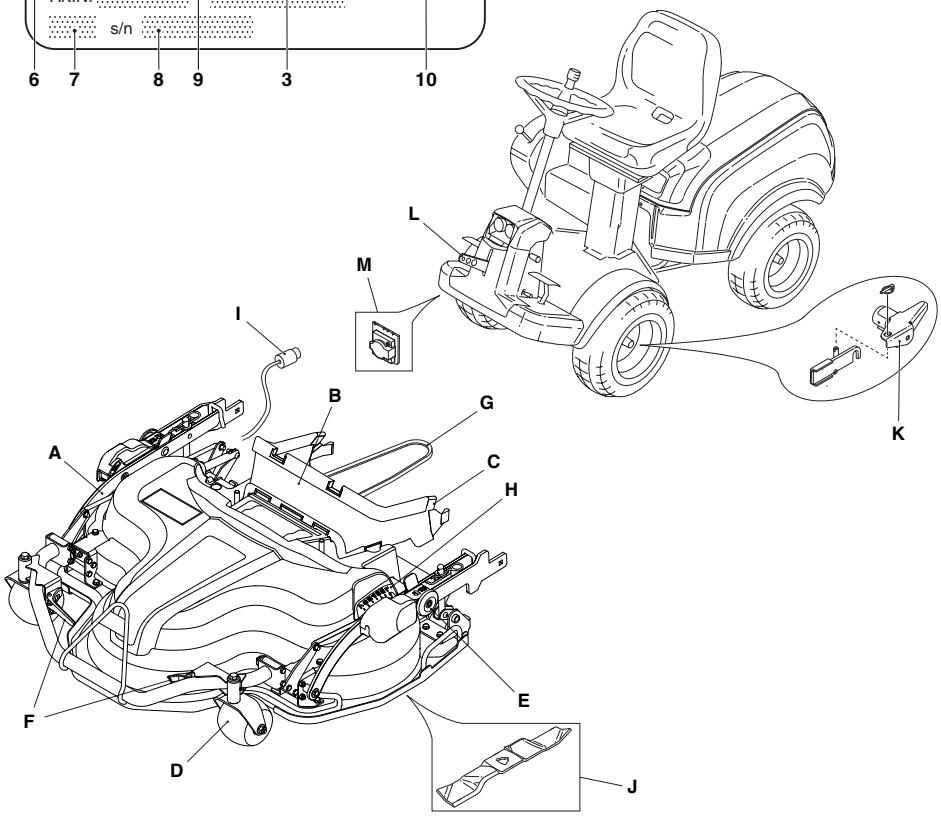

2

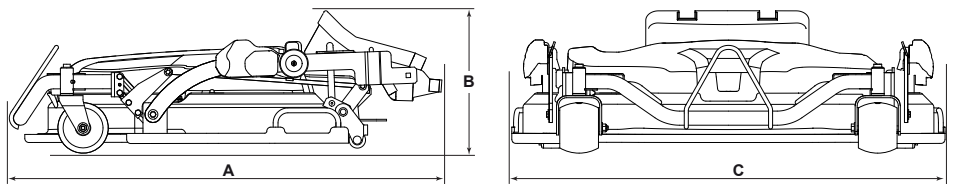

3

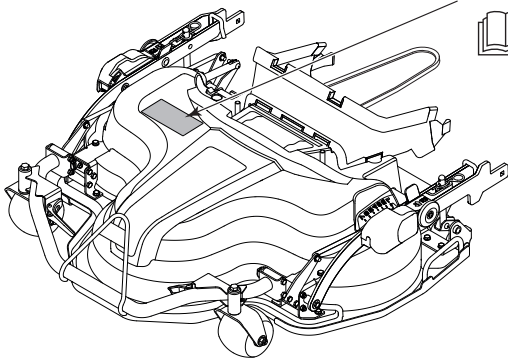

4

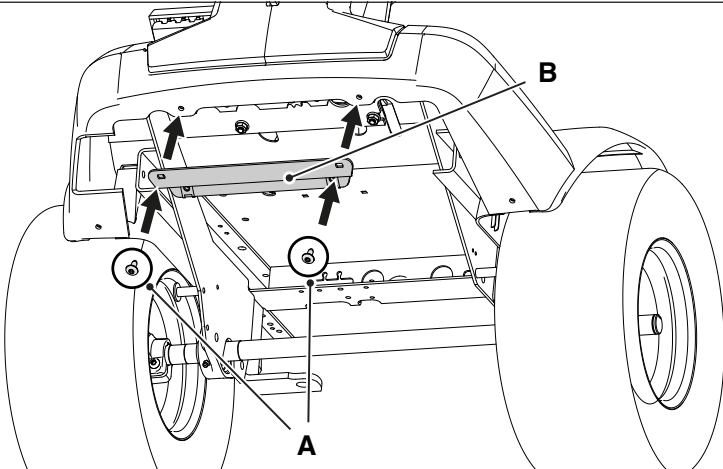

5

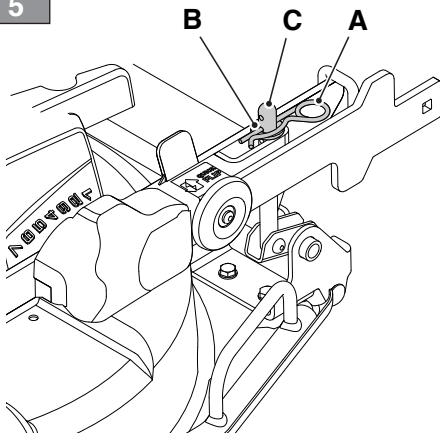

6

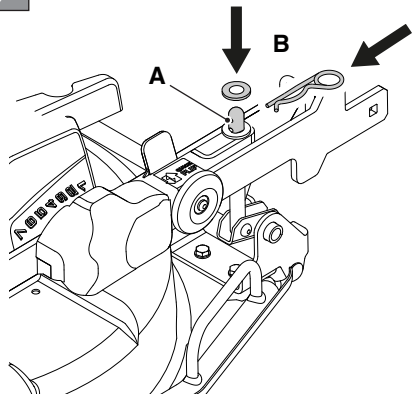

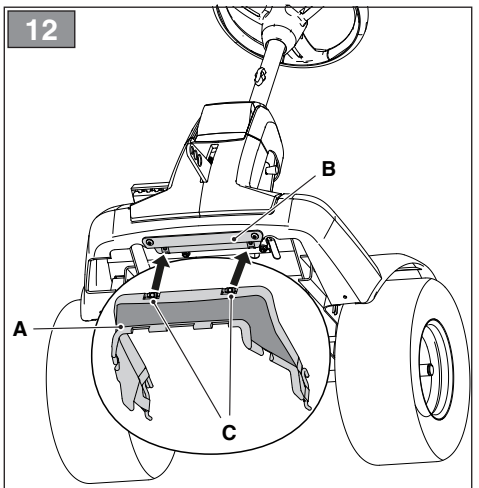
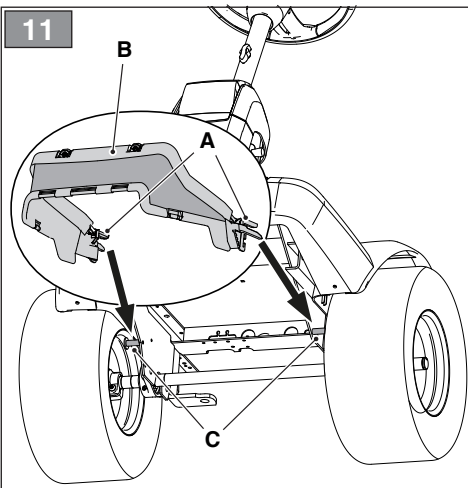
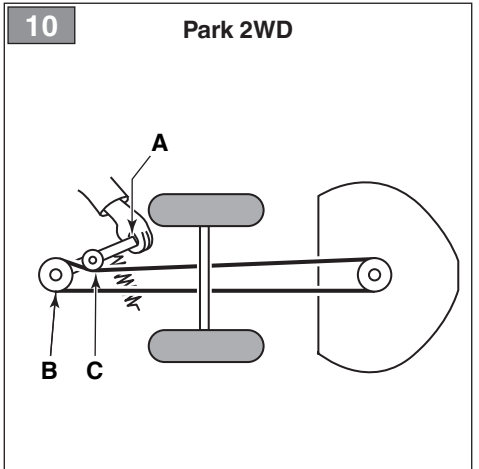
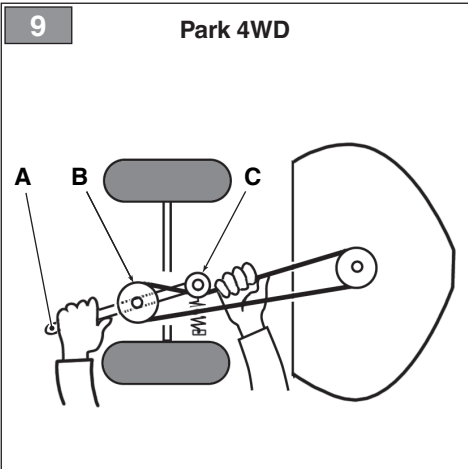
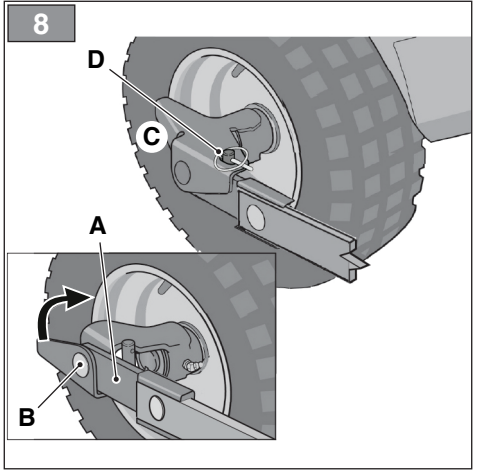
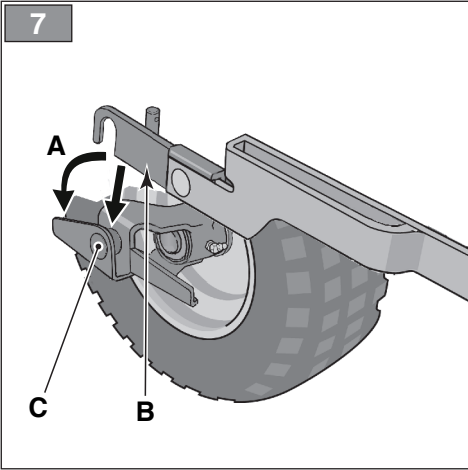

13

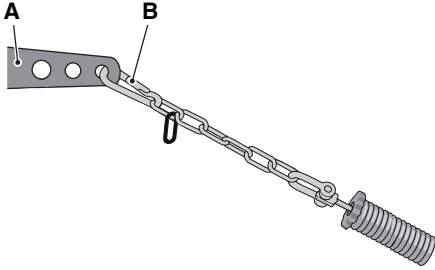

14

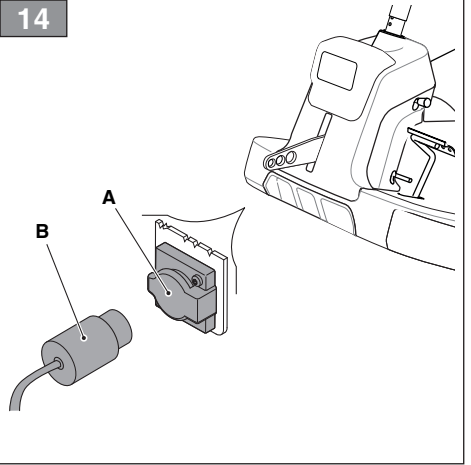

15

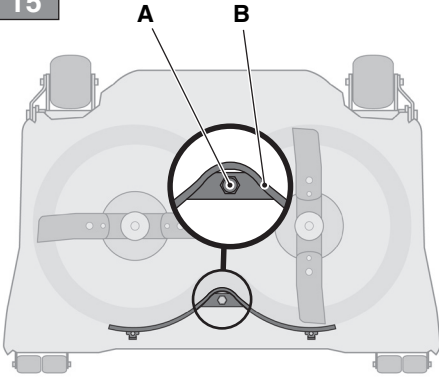

16

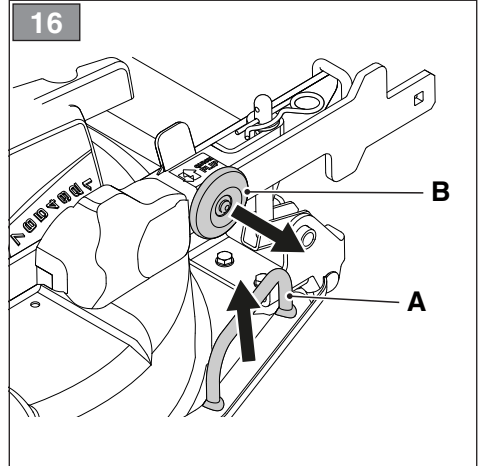

17

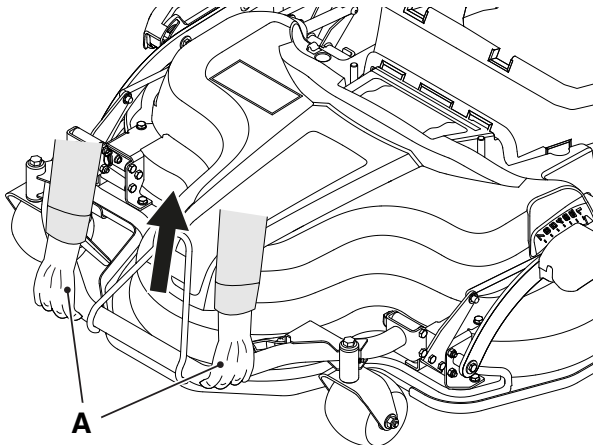

18

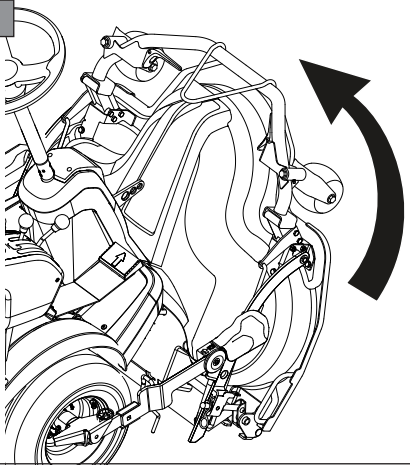

19

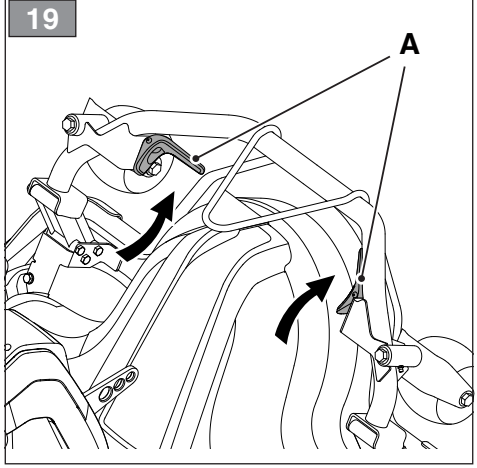

20

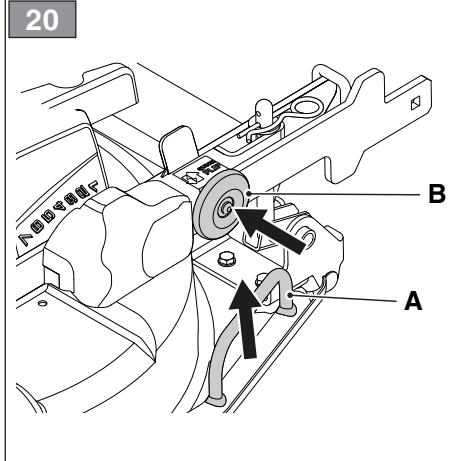

21

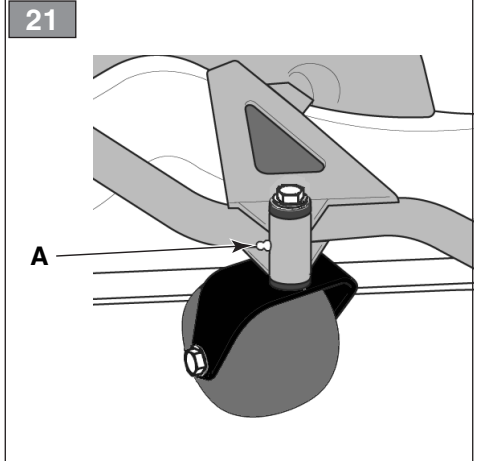

22

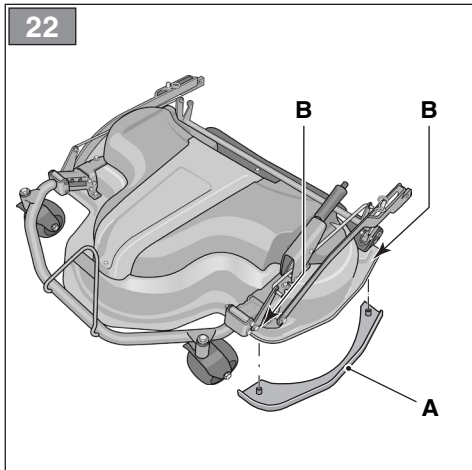

23

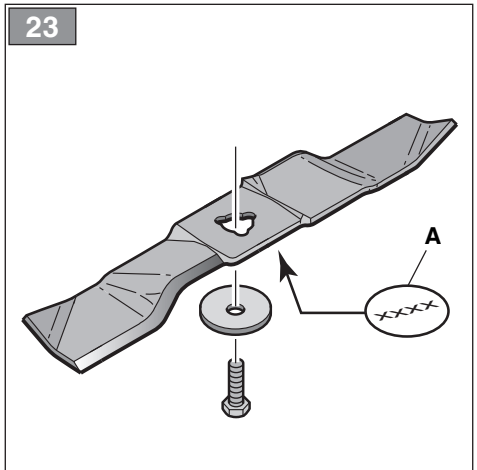

[1]	DATI TECNICI	Type	100C E QF
[2]	Dimensioni di ingombro	fig. 2	
[3]	A = Lunghezza	mm	1043
[4]	B = Altezza	mm	270
[5]	C = Larghezza	mm	1074
[6]	Massa	kg	65
[7]	Altezza di taglio minima	mm	25
[8]	Altezza di taglio massima	mm	90
[9]	Larghezza di taglio	cm	100
[10]	Regolazione manuale altezza di taglio		-
[11]	Regolazione elettrica altezza di taglio		✓
[12]	Macchine compatibili (Type)		
	P 901 C W		✓
	P 901 C 4W		✓
	P 901 CH		✓
[13]	Codici dispositivi di taglio di ricambio	Fig:Pos	
		23:A	1137-0181-01

<p>[1] BG - ΤΕΧΝΙΚΕΣΚΙ ΔΑΝΝΗ</p> <p>[2] ΓαβαρΙτνι ραζμερι</p> <p>[3] A = Δζλжина</p> <p>[4] B = ΒισοχΙνα</p> <p>[5] C = ΣΙρινα</p> <p>[6] Μασα</p> <p>[7] ΜΙνΙμάλνα βισοχΙνα να κοσене</p> <p>[8] ΜάξΙμάλνα βισοχΙνα να κοσене</p> <p>[9] ΣΙρινα να κοσене</p> <p>[10] Ρζχνο ρεγυλΙρανε να βισοχΙνατα να κοσене</p> <p>[11] ΕλεκτρΙκΙσκο ρεγυλΙρανε να βισοχΙνατα να κοσене</p> <p>[12] ΣζβμestΙμι μασΙνΙ (ΒΙδ)</p> <p>[13] Κοδove να ρεζερβνΙ Ινστρυμεντι ζα ρυζανε</p>	<p>[1] BS - TEHNİČKI PODACI</p> <p>[2] Dimenzije</p> <p>[3] A = Dužina</p> <p>[4] B = Visina</p> <p>[5] C = Širina</p> <p>[6] Masa</p> <p>[7] Minimalna visina košenja</p> <p>[8] Maksimalna visina košenja</p> <p>[9] Širina košenja</p> <p>[10] Ručno podešavanje visine košenja</p> <p>[11] Električno podešavanje visine košenja</p> <p>[12] Kompatibilne mašine (Tip)</p> <p>[13] Šifre rezervnih reznih glava</p>
<p>[1] CS - TECHNICKÉ PARAMETRY</p> <p>[2] Rozměry stroje;</p> <p>[3] A = Délka</p> <p>[4] B = Výška</p> <p>[5] C = Šířka</p> <p>[6] Hmotnost</p> <p>[7] Minimální výška sekání</p> <p>[8] Maximální výška sekání</p> <p>[9] Šířka sekání</p> <p>[10] Ruční nastavení výšky sekání</p> <p>[11] Elektrické nastavení výšky sekání</p> <p>[12] Kompatibilní stroje (Typ)</p> <p>[13] Kódy náhradních sekacích zařízení</p>	<p>[1] DA - TEKNISKE DATA</p> <p>[2] Pladskrav</p> <p>[3] A = Længde</p> <p>[4] B = Højde</p> <p>[5] C = Brede</p> <p>[6] Vægt</p> <p>[7] Minimal klippehøjde</p> <p>[8] Maksimal klippehøjde</p> <p>[9] Klippebredde</p> <p>[10] Manuel indstilling af klippehøjde</p> <p>[11] Elektrisk indstilling af klippehøjde</p> <p>[12] Kompatible maskiner (Type)</p> <p>[13] Koder for klippeanordninger til udskiftning</p>
<p>[1] DE - TECHNISCHE DATEN</p> <p>[2] Abmessungen</p> <p>[3] A= Länge</p> <p>[4] B = Höhe</p> <p>[5] C = Breite</p> <p>[6] Gewicht</p> <p>[7] Minimale-Ersatzteilnummern</p> <p>[8] Mähwerk-Ersatzteilnummern</p> <p>[9] Schnittbreite</p> <p>[10] Manuelle Schnitthöheneinstellung</p> <p>[11] Elektrische Schnitthöheneinstellung</p> <p>[12] Kompatible Geräte (Typen)</p> <p>[13] Mähwerk-Ersatzteilnummern</p>	<p>[1] EL - ΤΕΧΝΙΚΑ ΧΑΡΑΚΤΗΡΙΣΤΙΚΑ</p> <p>[2] Διαστάσεις</p> <p>[3] A = Μήκος</p> <p>[4] B = Ύψος</p> <p>[5] C = Πλάτος</p> <p>[6] Βάρος</p> <p>[7] Ελάχιστο ύψος κοπής</p> <p>[8] Μέγιστο ύψος κοπής</p> <p>[9] Πλάτος κοπής</p> <p>[10] Χειροκίνητη ρύθμιση του ύψους κοπής</p> <p>[11] Ηλεκτρική ρύθμιση του ύψους κοπής</p> <p>[12] Συμβατά μηχανήματα (Type)</p> <p>[13] Κωδικοί ανταλλακτικών συστημάτων κοπής</p>

<p>[1] EN - TECHNICAL DATA</p> <p>[2] Overall dimensions</p> <p>[3] A= Length</p> <p>[4] B= Height</p> <p>[5] C= Width</p> <p>[6] Weight</p> <p>[7] Min. cutting height</p> <p>[8] Max. cutting height</p> <p>[9] Cutting width</p> <p>[10] Cutting height manual adjustment</p> <p>[11] Cutting height electric adjustment</p> <p>[12] Compatible machines (Type)</p> <p>[13] Spare cutting-means assy codes</p>	<p>[1] ES - DATOS TÉCNICOS</p> <p>[2] Dimensiones</p> <p>[3] A = Longitud</p> <p>[4] B = Altura</p> <p>[5] C = Anchura</p> <p>[6] Peso</p> <p>[7] Altura de corte mínima</p> <p>[8] Altura de corte máxima</p> <p>[9] Anchura de corte</p> <p>[10] Ajuste manual de la altura de corte</p> <p>[11] Ajuste eléctrico de la altura de corte</p> <p>[12] Máquinas compatibles (tipo)</p> <p>[13] Códigos de los dispositivos de corte de recambio</p>
<p>[1] ET - TEHNILISED ANDMED</p> <p>[2] Üldmõõtmed</p> <p>[3] A = Pikkus</p> <p>[4] B = Kõrgus</p> <p>[5] C = Laius</p> <p>[6] Mass</p> <p>[7] Minimaalne lõikekõrgus</p> <p>[8] Maksimaalne lõikekõrgus</p> <p>[9] Lõikelaius</p> <p>[10] Lõikekõrguse manuaalne reguleerimine</p> <p>[11] Lõikekõrguse elektriline reguleerimine</p> <p>[12] Ühilduvad masinad (Tüüp)</p> <p>[13] Vahetatavate lõikeseadmete koodid</p>	<p>[1] FI - TEKNISET TIEDOT</p> <p>[2] Mitat</p> <p>[3] A = pituus</p> <p>[4] B = korkeus</p> <p>[5] C = Leveys</p> <p>[6] Massa</p> <p>[7] Pienin leikkuukorkeus</p> <p>[8] Suurin leikkuukorkeus</p> <p>[9] Leikkuuleveys</p> <p>[10] Käsikäyttöinen leikkuukorkeuden säätö</p> <p>[11] Leikkuukorkeuden sähköinen säätö</p> <p>[12] Yhteensopiviin laitteisiin (tyyppi)</p> <p>[13] Koodit leikkaus laitteet osat</p>
<p>[1] FR - CARACTÉRISTIQUES TECHNIQUES</p> <p>[2] Dimensions d'encombrement</p> <p>[3] A= Longueur</p> <p>[4] B = Hauteur</p> <p>[5] C = Largeur</p> <p>[6] Masse</p> <p>[7] Hauteur de coupe minimale</p> <p>[8] Hauteur de coupe maximale</p> <p>[9] Largeur de coupe</p> <p>[10] Réglage manuel de la hauteur de coupe</p> <p>[11] Réglage électrique de la hauteur de coupe</p> <p>[12] Machines compatibles (Type)</p> <p>[13] Codes dispositifs de coupe détachés</p>	<p>[1] HR - TEHNIČKI PODACI</p> <p>[2] Ukupne dimenzije</p> <p>[3] A = Duljina</p> <p>[4] B = Visina</p> <p>[5] C = Širina</p> <p>[6] Težina</p> <p>[7] Minimalna visina rezanja</p> <p>[8] Maksimalna visina rezanja</p> <p>[9] Širina reza</p> <p>[10] Ručno podešavanje visine rezanja</p> <p>[11] Električno podešavanje visine rezanja</p> <p>[12] Kompatibilni strojevi (Vrsta)</p> <p>[13] Šifre rezervnih reznih kućišta</p>

<p>[1] HU - MŰSZAKI ADATOK</p> <p>[2] Helyfoglalás</p> <p>[3] A = Hosszúság</p> <p>[4] B = Magasság</p> <p>[5] C = Szélesség</p> <p>[6] Súly</p> <p>[7] Minimális vágásmagasság</p> <p>[8] Maximális vágásmagasság</p> <p>[9] Vágásszélesség</p> <p>[10] Manuálisan állítható vágási magasság</p> <p>[11] Elektromosan állítható vágási magasság</p> <p>[12] Kompatibilis gépek (típus)</p> <p>[13] Vágóberendezések cserealkatrész cikkszámok</p>	<p>[1] LT - TECHINIAI DUOMENYS</p> <p>[2] Kėbulol iřmatavimai</p> <p>[3] A = Ilgis</p> <p>[4] B = Aukřtis</p> <p>[5] C = Plotis</p> <p>[6] Svoris</p> <p>[7] Minimalus pjovimo aukřtis</p> <p>[8] Maksimalus pjovimo aukřtis</p> <p>[9] Pjovimo plotis</p> <p>[10] Rankinis pjovimo aukřřio reguliavimas</p> <p>[11] Elektrinis pjovimo aukřřio reguliavimas</p> <p>[12] Suderinamos mařinos (Tipas)</p> <p>[13] Pjovimo prietaisų atsarginių dalių kodai</p>
<p>[1] LV - TEHNISKIE DATI</p> <p>[2] Razseřnost obremenitve</p> <p>[3] A = Dolřina</p> <p>[4] B = Viřina</p> <p>[5] C = Širina</p> <p>[6] Masa</p> <p>[7] Najniřija mořna viřina odreza</p> <p>[8] Najviřija mořna viřina odreza</p> <p>[9] Širina odreza</p> <p>[10] Ročno uravnavanje viřine odreza</p> <p>[11] Električno uravnavanje viřine odreza</p> <p>[12] Skladni stroji (Tip)</p> <p>[13] Kode nadomestljivih rezalnih naprav</p>	<p>[1] МК - ТЕХНИЧКИ ПОДАТОЦИ</p> <p>[2] Димензии на зафатнина</p> <p>[3] А = Должина</p> <p>[4] В = Висина</p> <p>[5] С = Ширина</p> <p>[6] Тежина</p> <p>[7] Минимална висина на косење</p> <p>[8] Максимална висина на косење</p> <p>[9] Ширина на косење</p> <p>[10] Рачна регулација на висината на косењето</p> <p>[11] Електрична регулација на висината на косењето</p> <p>[12] Компатибилни машини (тип)</p>
<p>[1] NL - TECHNISCHE GEGEVENS</p> <p>[2] Buitenafmetingen</p> <p>[3] A = Lengte</p> <p>[4] B = Hoogte</p> <p>[5] C = Breedte</p> <p>[6] Gewicht</p> <p>[7] Minimum maaihoogte</p> <p>[8] Maximum maaihoogte</p> <p>[9] Maaibreedte</p> <p>[10] Handmatige instelling maaihoogte</p> <p>[11] Elektrische instelling maaihoogte</p> <p>[12] Compatibele machines (type)</p> <p>[13] Codes vervangende maai-inrichtingen</p>	<p>[1] NO - TEKNISKE DATA</p> <p>[2] Utvendige mål</p> <p>[3] A = Lengde</p> <p>[4] B = Høyde</p> <p>[5] C = Bredder</p> <p>[6] Maskinens totalvekt</p> <p>[7] Min. klippehøyde</p> <p>[8] Maks. klippehøyde</p> <p>[9] Klippebredde</p> <p>[10] Manuell innstilling av klippehøyde</p> <p>[11] Elektrisk innstilling av klippehøyde</p> <p>[12] Kompatible maskiner (type)</p> <p>[13] Koder for utskiftbare klipperedskaper</p>

<p>[1] PL - DANE TECHNICZNE</p> <p>[2] Wymiary</p> <p>[3] A = Długość</p> <p>[4] B = Wysokość</p> <p>[5] C = Szerokość</p> <p>[6] Ciężar</p> <p>[7] Minimalna wysokość cięcia</p> <p>[8] Maksymalna wysokość cięcia</p> <p>[9] Szerokość cięcia</p> <p>[10] Regulacja manualna wysokości cięcia</p> <p>[11] Elektryczna regulacja wysokości cięcia</p> <p>[12] Kompatybilne maszyny (Typ)</p> <p>[13] Kody wymiennych agregatów tnących</p>	<p>[1] PT - DADOS TÉCNICOS</p> <p>[2] Dimensões de delimitação</p> <p>[3] A = Comprimento</p> <p>[4] B = Altura</p> <p>[5] C = Largura</p> <p>[6] Massa</p> <p>[7] Altura de corte mínima</p> <p>[8] Altura de corte máxima</p> <p>[9] Largura de corte</p> <p>[10] Regulação manual da altura de corte</p> <p>[11] Regulação elétrica da altura de corte</p> <p>[12] Máquinas compatíveis (Tipo)</p> <p>[13] Códigos dispositivos de corte de substituição</p>
<p>[1] RO - DATE TEHNICE</p> <p>[2] Dimensiuni de gabarit</p> <p>[3] A = Lungimea</p> <p>[4] B = Înălțimea</p> <p>[5] C = Lățimea</p> <p>[6] Masa</p> <p>[7] Înălțime de tăiere minimă</p> <p>[8] Înălțime de tăiere maximă</p> <p>[9] Lățime de tăiere</p> <p>[10] Reglare manuală a înălțimii de tăiere</p> <p>[11] Reglare electrică a înălțimii de tăiere</p> <p>[12] Mașini compatibile (Type)</p> <p>[13] Coduri dispozitive de tăiere de schimb</p>	<p>[1] RU - ТЕХНИЧЕСКИЕ ХАРАКТЕРИСТИКИ</p> <p>[2] Габаритные размеры</p> <p>[3] A = Длина</p> <p>[4] B = Высота</p> <p>[5] C = Ширина</p> <p>[6] Масса</p> <p>[7] Минимальная высота стрижки</p> <p>[8] Максимальная высота стрижки</p> <p>[9] Ширина стрижки</p> <p>[10] Ручная регулировка высоты стрижки</p> <p>[11] Электрическая регулировка высоты стрижки</p> <p>[12] Совместимые машины (Тип)</p> <p>[13] Коды запасных режущих устройств</p>
<p>[1] SK - TECHNICKÉ PARAMETRE</p> <p>[2] Vonkajšie rozmery</p> <p>[3] A = Dĺžka</p> <p>[4] B = Výška</p> <p>[5] C = Šírka</p> <p>[6] Hmotnosť</p> <p>[7] Minimálna výška kosenia</p> <p>[8] Maximálna výška kosenia</p> <p>[9] Šírka kosenia</p> <p>[10] Manuálne nastavenie výšky kosenia</p> <p>[11] Elektrické nastavenie výšky kosenia</p> <p>[12] Kompatibilné stroje (Typ)</p> <p>[13] Kódy náhradných kosiacich zariadení</p>	<p>[1] SL - TEHNIČNI PODATKI</p> <p>[2] Razsežnost obremenitve</p> <p>[3] A = Dolžina</p> <p>[4] B = Višina</p> <p>[5] C = Širina</p> <p>[6] Masa</p> <p>[7] Najnižja možna višina odreza</p> <p>[8] Najvišja možna višina odreza</p> <p>[9] Širina odreza</p> <p>[10] Ročno uravnavanje višine odreza</p> <p>[11] Električno uravnavanje višine odreza</p> <p>[12] Skladni stroji (Tip)</p> <p>[13] Kode nadomestljivih rezalnih naprav</p>

<p>[1] SR - TEHNIČKI PODACI</p> <p>[2] Dimenzije</p> <p>[3] A = Dužina</p> <p>[4] B = Visina</p> <p>[5] C = Širina</p> <p>[6] Masa</p> <p>[7] Minimalna visina košenja</p> <p>[8] Maksimalna visina košenja</p> <p>[9] Širina košenja</p> <p>[10] Ručno podešavanje visine košenja</p> <p>[11] Električno podešavanje visine košenja</p> <p>[12] Kompatibilne mašine (Tip)</p> <p>[13] Šifre rezervnih reznih glava</p>	<p>[1] SV - TEKNISKA DATA</p> <p>[2] Dimensioner</p> <p>[3] A = Längd</p> <p>[4] B = Höjd</p> <p>[5] C = Bredd</p> <p>[6] Vikt</p> <p>[7] Minsta klipphöjd</p> <p>[8] Altezza di taglio massima</p> <p>[9] Klippbredd</p> <p>[10] Manuell klipphöjdsinställning</p> <p>[11] Elektrisk klipphöjdsinställning</p> <p>[12] Kompatibla maskiner (Typ)</p> <p>[13] Koder för knivreservdelar</p>
<p>[1] TR - TEKNİK VERİLER</p> <p>[2] Genel ebatlar</p> <p>[3] A = Uzunluk</p> <p>[4] B = Yükseklik</p> <p>[5] C = Genişlik</p> <p>[6] Kütle</p> <p>[7] Asgari kesim yüksekliği</p> <p>[8] Azami kesim yüksekliği</p> <p>[9] Kesim genişliği</p> <p>[10] Kesim yüksekliğinin manuel ayarı</p> <p>[11] Kesim yüksekliğinin elektrikli ayarı</p> <p>[12] Uyumlu makineler (Tip)</p> <p>[13] Yedek kesim düzeni kodları</p>	

**INDICE**

1. GENERALITÀ.....	1
2. NORME DI SICUREZZA	2
2.4 Manutenzione, rimessaggio e trasporto	3
3. CONOSCERE LA MACCHINA	3
3.1 Descrizione macchina e uso previsto	3
3.2 Segnaletica di sicurezza	4
3.3 Etichetta di identificazione	4
3.4 Componenti principali	4
4. MONTAGGIO.....	5
4.1 Disimballaggio	5
4.2 Aggancio dell'assieme dispositivi di taglio al rasaerba con conducente seduto	5
4.3 Sgancio dell'assieme dispositivi di taglio Dal rasaerba con conducente seduto ...	6
5. COMANDI DI CONTROLLO	6
5.1 Regolazione dell'altezza di taglio	6
5.2 Leve di sgancio dei bracci di supporto ..	7
5.3 Levette di sgancio "Quick Flip"	7
6. USO DELLA MACCHINA	7
6.1 Operazioni preliminari	7
6.2 Controlli di sicurezza	7
6.3 Avviamento / lavoro	7
6.4 Dopo l'utilizzo	7
7. MANUTENZIONE ORDINARIA	7
7.1 Generalità	7
7.2 Posizione di lavaggio e manutenzione ..	8
7.3 Dadi e viti di fissaggio	8
7.4 Pulizia	8
8. MANUTENZIONE STRAORDINARIA.....	9
8.1 Controllo e sostituzione dispositivi di taglio	9
8.2 Controllo e Sostituzione cinghia di trasmissione dispositivi di taglio	9
9. RIMESSAGGIO	9
10. ASSISTENZA E RIPARAZIONI.....	9
11. MOVIMENTAZIONE E TRASPORTO	9
12. COPERTURA DELLA GARANZIA.....	10
13. TABELLA MANUTENZIONI	10
14. IDENTIFICAZIONE INCONVENIENTI	10

1. GENERALITÀ**1.1 COME LEGGERE IL MANUALE**

Nel testo del manuale, alcuni paragrafi contenenti informazioni di particolare importanza, ai fini della sicurezza o del funzionamento, sono evidenziati in modo diverso, secondo questo criterio:

NOTA oppure **IMPORTANTE** fornisce precisazioni o altri elementi a quanto già precedentemente indicato, nell'intento di non danneggiare la macchina, o causare danni.

Il simbolo  evidenzia un pericolo. Il mancato rispetto dell'avvertenza comporta possibilità di lesioni personali o a terzi e/o danni.

I paragrafi evidenziati con un riquadro con bordo a punti grigio indicano caratteristiche opzionali non presenti in tutti i modelli documentati in questo manuale. Verificare se la caratteristica è presente nel proprio modello.

Tutte le indicazioni "anteriore", "posteriore", "destra" e "sinistra" si intendono riferite alla posizione dell'operatore alla guida.

1.2 RIFERIMENTI**1.2.1 Figure**

Le figure in queste istruzioni per l'uso sono numerate 1, 2, 3, e così via. I componenti indicati nelle figure sono contrassegnati con le lettere A, B, C, e così via. Un riferimento al componente C nella figura 2 viene indicato con la dicitura: "Vedere fig. 2.C" o semplicemente "(Fig. 2.C)". Le figure sono indicative. I pezzi effettivi possono variare rispetto a quelli raffigurati.

1.2.2 Titoli

Il manuale è diviso in capitoli e paragrafi. Il titolo del paragrafo "2.1 Addestramento" è un sottotitolo di "2. Norme di sicurezza". I riferimenti a titoli o paragrafi sono segnalati con l'abbreviazione cap. o par. e il numero relativo. Esempio: "cap. 2" o "par. 2.1".

2. NORME DI SICUREZZA

2.1 ADDESTRAMENTO

⚠ *Prima di usare questa macchina leggere attentamente il manuale di istruzioni della macchina sulla quale verrà montato.*

Questo capitolo Norme di Sicurezza è relativo solo all'attrezzatura intercambiabile. Per le Norme di Sicurezza relative al rasaerba con conducente seduto a taglio frontale, fare riferimento allo specifico manuale di istruzioni.

⚠ *Prendere familiarità con i comandi e con un uso appropriato della macchina. Imparare ad arrestare rapidamente la macchina. L'inosservanza delle avvertenze e delle istruzioni può causare incendi e/o gravi lesioni.*

- Non permettere mai che la macchina venga utilizzata da bambini o da persone che non abbiano la necessaria dimestichezza con le istruzioni. Le leggi locali possono fissare un'età minima per l'utilizzatore.
- Non utilizzare mai la macchina se l'utilizzatore è in condizione di stanchezza o malessere, oppure ha assunto farmaci, droghe, alcool o sostanze nocive alle sue capacità di riflessi e attenzione.
- Non trasportare bambini o altri passeggeri.
- Ricordare che l'operatore o utilizzatore è responsabile di incidenti e imprevisti che si possono verificare ad altre persone o alle loro proprietà. Rientra nella responsabilità dell'utilizzatore la valutazione dei rischi potenziali del terreno su cui si deve lavorare, nonché prendere tutte le precauzioni necessarie per garantire la sua e altrui sicurezza, in particolare sui pendii, terreni accidentati, scivolosi o instabili.
- Nel caso si voglia cedere o prestare ad altri la macchina, assicurarsi che l'utilizzatore prenda visione delle istruzioni d'uso contenute nel presente manuale.

2.2 OPERAZIONI PRELIMINARI

Dispositivi protezione individuale (DPI)

- Indossare indumenti adeguati, calzature da lavoro resistenti con suole antiscivolo. e pantaloni lunghi. Non azionare la macchina a piedi scalzi o con sandali aperti. Indossare cuffie di protezione dell'udito.
- Indossare guanti di lavoro in tutte le situazioni di rischio per le mani.
- Non indossare sciarpe, camici, collane, braccialetti, indumenti con parti svolazzanti,

o provvisti di lacci o cravatte e comunque accessori pendenti o larghi che potrebbero impigliarsi nella macchina o in oggetti e materiali presenti sul luogo di lavoro.

- Raccogliere adeguatamente i capelli lunghi.

Area di lavoro / Macchina

- Ispezionare a fondo tutta l'area di lavoro e togliere tutto ciò che potrebbe venire espulso dalla macchina o danneggiare il dispositivo di taglio/organismi rotanti (sassi, rami, fili di ferro, ossi, ecc.).

2.3 DURANTE L'UTILIZZO

Area di Lavoro

- Non usare la macchina in ambienti a rischio di esplosione, in presenza di liquidi infiammabili, gas o polvere. Contatti elettrici o sfregamenti meccanici possono generare scintille che possono incendiare la polvere o i vapori.
- Lavorare solamente alla luce del giorno o con buona luce artificiale e in condizioni di buona visibilità.
- Allontanare persone, bambini e animali dall'area di lavoro. È necessario che i bambini vengano sorvegliati da un altro adulto.
- Evitare di lavorare nell'erba bagnata, sotto la pioggia e con rischio di temporali, specialmente con probabilità di lampi.
- Prestare particolare attenzione alle irregolarità del terreno (dossi, cunette), ai pendii, ai pericoli nascosti e alla presenza di eventuali ostacoli che potrebbero limitare la visibilità.
- Prestare molta attenzione in prossimità di dirupi, fossi o argini. La macchina si può ribaltare se una ruota oltrepassa un bordo o se il bordo cede.
- Prestare attenzione nei terreni in pendenza dove è richiesta particolare attenzione per evitare ribaltamenti o perdita di controllo della macchina. Le cause principali di perdita di controllo sono:
 - Mancanza di aderenza delle ruote
 - Velocità eccessiva
 - Frenatura inadeguata
 - Macchina inadeguata all'impiego
 - Mancanza di conoscenza sugli effetti che possono derivare dalle condizioni del terreno
 - Utilizzo scorretto come veicolo da traino

Comportamenti

- Tenere sempre mani e piedi lontani dal dispositivo di taglio sia durante l'avviamento sia durante l'utilizzo della macchina.
- Attenzione: l'elemento di taglio continua a ruotare per qualche secondo anche dopo il suo disinnesto o dopo lo spegnimento del motore.

- Prestare attenzione all'assieme dispositivi di taglio con più di un dispositivo di taglio, poiché un dispositivo di taglio in rotazione può determinare la rotazione degli altri.
- Disinnestare il dispositivo di taglio o la presa di potenza e portare il dispositivo di taglio nella posizione più alta:
 - Durante gli spostamenti fra zone di lavoro
 - Nell'attraversamento di superfici non erbose
-  In caso di rotture o incidenti durante il lavoro, arrestare immediatamente il motore e allontanare la macchina in modo da non provocare ulteriori danni; nel caso di incidenti con lesioni personali o a terzi, attivare immediatamente le procedure di pronto soccorso più adeguate alla situazione in atto e rivolgersi ad una Struttura Sanitaria per le cure necessarie. Rimuovere accuratamente eventuali detriti che potrebbero arrecare danni o lesioni a persone o a animali qualora rimanessero inosservati.

Limitazioni all'uso

- Non utilizzare mai la macchina con protezioni danneggiate, mancanti o non correttamente posizionate.
- Non disinnestare, disattivare, rimuovere o manomettere i sistemi di sicurezza/ microinterruttori presenti.

2.4 MANUTENZIONE, RIMESSAGGIO E TRASPORTO

Effettuare una regolare manutenzione ed un corretto rimessaggio preserva la sicurezza della macchina ed il livello delle sue prestazioni.

 **Non usare mai la macchina con parti usurate o danneggiate. I pezzi guasti o deteriorati devono essere sostituiti e mai riparati. Usare solo ricambi originali: l'uso di ricambi non originali e/o non correttamente montati compromette la sicurezza della macchina, può causare incidenti o lesioni personali e solleva il Costruttore da ogni obbligo o responsabilità.**

Manutenzione

- Durante le operazioni di regolazione della macchina, prestare attenzione ad evitare che le dita rimangano intrappolate fra il dispositivo di taglio in movimento e le parti fisse della macchina.

Rimessaggio

- Per ridurre il rischio di incendio, non lasciare contenitori con i materiali di risulta all'interno di un locale.

Movimentazione e Trasporto

- Se la macchina deve essere trasportata su un camion o un rimorchio, utilizzare rampe di accesso di resistenza, larghezza e lunghezza adeguate.
- Quando si trasporta la macchina con un automezzo, occorre:
 - caricare la macchina a spinta, impiegando un numero adeguato di persone.
 - posizionarla in modo da non costituire pericolo per nessuno
 - bloccarla saldamente al mezzo di trasporto mediante funi o catene per evitarne il ribaltamento con possibile danneggiamento

2.5 TUTELA AMBIENTALE

La tutela dell'ambiente deve essere un aspetto rilevante e prioritario nell'uso della macchina, a beneficio della convivenza civile e dell'ambiente in cui viviamo.

- Evitare di essere un elemento di disturbo nei confronti del vicinato. Utilizzare la macchina solamente in orari ragionevoli (non al mattino presto o alla sera tardi quando le persone potrebbero essere disturbate).
- Seguire scrupolosamente le norme locali per lo smaltimento di imballi, olii, carburante, filtri, parti deteriorate o qualsiasi elemento a forte impatto ambientale; questi rifiuti non devono essere gettati nella spazzatura, ma devono essere separati e conferiti agli appositi centri di raccolta, che provvederanno al riciclaggio dei materiali.
- Al momento della messa fuori servizio, non abbandonare la macchina nell'ambiente, ma rivolgersi a un centro di raccolta, secondo le norme locali vigenti.

3. CONOSCERE LA MACCHINA

3.1 DESCRIZIONE MACCHINA E USO PREVISTO

Questa macchina è un'attrezzatura intercambiabile e precisamente un assieme dispositivi di taglio.

È un'attrezzatura intercambiabile da giardinaggio che va collegata ad un'altra macchina, un rasaerba con conducente seduto a taglio frontale, da cui riceve la motorizzazione ed il supporto.

3.1.1 Uso previsto

La macchina "assieme dispositivi di taglio" è progettata e costruita per il taglio dell'erba.

In generale questa macchina può:

- Tagliare l'erba, sminuzzarla e depositarla sul terreno (effetto "mulching")
- Tagliare l'erba e scaricarla a terra dalla parte posteriore

3.1.2 Uso improprio

Qualsiasi impiego, difforme da quelli sopra citati, può rivelarsi pericoloso e causare danni a persone e/o cose. Rientrano nell'uso improprio (come esempio, ma non solo):

- Trasportare sulla macchina altre persone, bambini o animali;
- Spingere carichi;
- Azionare i dispositivi di taglio nei tratti non erbosi.

IMPORTANTE *L'uso improprio della macchina comporta il decadimento della garanzia e il declino di ogni responsabilità del Costruttore, riversando sull'utilizzatore gli oneri derivanti da danni o lesioni proprie o a terzi.*

3.1.3 Tipologia di utente

Questa macchina è destinata all'utilizzo da parte di consumatori, cioè operatori non professionisti. È destinata ad un "uso hobbistico".

IMPORTANTE *La macchina dev'essere utilizzata da un solo operatore.*

3.2 SEGNALETICA DI SICUREZZA

Sulla macchina compaiono vari simboli (fig. 3). La loro funzione è quella di ricordare all'operatore i comportamenti da seguire per utilizzarla con l'attenzione e la cautela necessari.

Significato dei simboli:



ATTENZIONE! Prima di utilizzare la macchina leggere attentamente il manuale di istruzioni.



ATTENZIONE! Fare attenzione a eventuali oggetti sparsi. Fare attenzione a eventuali persone presenti sul posto.



ATTENZIONE! Togliere la chiave e leggere le istruzioni prima di effettuare qualsiasi operazione di manutenzione o riparazione.

ATTENZIONE! Non infilare le mani o i piedi sotto la protezione quando la macchina è in funzione.

IMPORTANTE *Le etichette adesive rovinate o divenute illeggibili devono essere sostituite. Richiedere le nuove etichette al proprio centro di assistenza autorizzato.*

3.3 ETICHETTA DI IDENTIFICAZIONE

L'etichetta di identificazione riporta i seguenti dati (fig. 1):

1. Marchio
2. Indirizzo del costruttore
3. Modello
4. Tipo di macchina
5. Definizione dell'accessorio
6. Peso in kg
7. Anno di fabbricazione
8. Numero di matricola
9. Codice articolo
10. Marchio di conformità CE

Trascrivere i dati di identificazione della macchina negli appositi spazi dell'etichetta riportata nel retro della copertina.

IMPORTANTE *Utilizzare i dati di identificazione riportati sull'etichetta di identificazione prodotto ogni volta che si contatta l'officina autorizzata.*

IMPORTANTE *L'esempio della dichiarazione di conformità si trova nelle ultime pagine del manuale.*

3.4 COMPONENTI PRINCIPALI

La macchina è costituita dai seguenti componenti principali (fig. 1):

- A. Bracci di supporto
- B. Protezione in tela
- C. Telaio di supporto della protezione in tela
- D. Ruote

- E. Manopole di sgancio "Quick Flip"
- F. Levette di sgancio "Quick Flip"
- G. Cinghia di trasmissione dispositivi di taglio
- H. Indicatore altezza di taglio
- I. Connettore del cavo elettrico
- J. Dispositivi di taglio

Componenti sul rasaerba con conducente seduto a taglio frontale:

- K. Supporti a sgancio rapido
- L. Gancio di sollevamento accessori
- M. Presa di corrente

4. MONTAGGIO

IMPORTANTE *Le norme di sicurezza da seguire sono descritte al cap. 2. Rispettare scrupolosamente tali indicazioni per non incorrere in gravi rischi o pericoli.*

Per motivi di magazzinaggio e trasporto, alcuni componenti della macchina non sono assemblati direttamente in fabbrica, ma devono essere montati dopo la rimozione dall'imballo, seguendo le istruzioni seguenti.

⚠ Lo sballaggio e il completamento del montaggio devono essere effettuati su una superficie piana e solida, con spazio sufficiente alla movimentazione della macchina e degli imballi, avvalendosi sempre degli attrezzi appropriati. Non utilizzare la macchina prima di aver portato a termine le indicazioni della sezione "MONTAGGIO".

⚠ Indossare guanti di protezione.

4.1 DISIMBALLAGGIO

1. Aprire l'imballo con cautela, con attenzione a non smarrire componenti
2. Consultare la documentazione inclusa nella scatola, comprese le presenti istruzioni.
3. Estrarre dalla scatola tutti i componenti non montati.
4. Estrarre la macchina dalla scatola.
5. Smaltire la scatola e gli imballi nel rispetto delle normative locali.

4.2 AGGANCIAMENTO DELL'ASSIEME DISPOSITIVI DI TAGLIO AL RASAERBA CON CONDUCENTE SEDUTO

L'assieme dispositivi di taglio viene agganciato al rasaerba con conducente seduto tramite:

- i supporti fissati alle ruote anteriori,

- la molla con catena che viene collegata alla leva di sollevamento accessori
- la cinghia di trasmissione dei dispositivi di taglio (premontata sull'assieme dispositivi di taglio),
- il telaio di supporto della protezione in tela.

4.2.1 Aggancio interfaccia di collegamento per protezione cinghia

1. Svitare le due viti (fig. 4.A) premontate sulla parte frontale del rasaerba.
2. Posizionare l'interfaccia di supporto del telaio (fig. 4.B) e fissarla avvitando le due viti (fig. 4.A).

4.2.2 Regolazione di base

La regolazione di base dell'assieme del dispositivo di taglio prevede un sollevamento del bordo posteriore di 5 mm rispetto a quello anteriore. Questo significa che l'assieme del dispositivo di taglio è inclinato in avanti.

Per regolare l'altezza dell'assieme del dispositivo di taglio:

1. Sollevare leggermente il dispositivo di taglio al fine di allentare il carico sulla coppia (fig. 5.A).
2. Rimuovere la coppia (fig. 5.A), e la rondella (fig. 5.B) premontate nel perno (fig. 5.C), aiutandosi con un cacciavite.
3. Regolare l'altezza del perno ed infilare la rondella e la coppia in uno dei fori previsti (fig. 6.A), posizionandola come nell'immagine (fig. 6.B).
 - Per macchine dotate di ruote da 17 pollici: posizionare le coppie nel foro più in alto del perno.
 - Per macchine dotate di ruote da 16 pollici: posizionare le coppie nel foro centrale del perno.
4. Eseguire la regolazione su entrambi i bracci di supporto dell'assieme del dispositivo di taglio.

4.2.3 Aggancio ai supporti a sgancio rapido fissati alle ruote

IMPORTANTE *Per le seguenti operazioni, vedere anche le apposite istruzioni fornite sul manuale della macchina, e sul manuale del supporto.*

1. Verificare che i supporti a sgancio rapido siano installati sulla macchina e sui bracci dell'assieme del dispositivo di taglio.
2. Posizionare l'assieme dispositivi di taglio davanti al rasaerba.

3. Ruotare i supporti a sgancio rapido in posizione aperto (fig. 7.A).
4. Sollevare ed appoggiare la parte inferiore (fig. 7.B) della staffa di aggancio al perno (fig. 7.C) su entrambi i lati.
5. Accoppiare la staffa di aggancio (fig. 8.A) al perno (fig. 8.B) su entrambi i lati.

4.2.4 Aggancio cinghia di trasmissione dei dispositivi di taglio

• Modelli 4WD

1. Con la mano sinistra afferrare la leva del tenditore (fig. 9.A) e tirarlo verso l'esterno.
2. Con la mano destra far passare la cinghia sulla puleggia (fig. 9.B).
3. Far passare la cinghia sulla puleggia (fig. 9.C) del tenditore mentre lentamente se ne rilascia la tensione e la presa.

• Modelli 2WD

1. Con la mano sinistra afferrare la leva del tenditore (fig. 9.A) e tirarlo verso l'esterno.
2. Con la mano destra far passare la cinghia sulla puleggia (fig. 9.B).
3. Far passare la cinghia sulla puleggia (fig. 9.C) del tenditore mentre lentamente se ne rilascia la tensione e la presa.

6. Completare l'aggancio ruotando con un piede i supporti a sgancio rapido nella posizione di chiusura (fig. 8.C) ed installare la spina o la coppiglia (fig. 8.D).

4.2.5 Montaggio della protezione in tela

1. Inserire i due agganci (fig. 11.A), presenti agli estremi del telaio di supporto (fig. 11.B), nei pioli (fig. 11.C).
2. Posizionare il telaio di supporto (fig. 12.A) sotto l'interfaccia (fig. 12.B), e fissarla avvitando le due viti premontate (fig. 12.C).

4.2.6 Aggancio al sollevatore accessori

L'assieme del dispositivo di taglio viene agganciato alla leva di sollevamento accessori (fig. 13.A) della macchina principale tramite una molla con catena ed un gancio a innesto. Il gancio a innesto (fig. 13.B) serve per la posizione di lavoro e può essere spostato tra le maglie della catena per regolare la forza di sollevamento.

4.2.7 Collegamento connettore del cavo elettrico

Collegare il connettore (fig. 14.B) alla presa (fig. 14.A).

4.3 SGANCIO DELL'ASSIEME DISPOSITIVI DI TAGLIO DAL RASAERBA CON CONDUCENTE SEDUTO

Per un corretto smontaggio, eseguire i seguenti passaggi nella sequenza indicata.

1. Scollegare il cavo dalla macchina (fig. 14.B).
2. Scollegare la catena dalla "leva di sollevamento accessori" (fig. 13.A) sganciando il gancio a innesto (fig. 13.B).
3. Smontare la protezione in tela svitando le viti (fig. 12.C)
4. Staccare la spina o la coppiglia (fig. 8.D) e ruotare i supporti a sgancio rapido in posizione aperto (fig. 7.A).
5. Allentare e sganciare la cinghia di trasmissione come segue:

• Modelli 4WD

- Con la mano sinistra afferrare la leva del tenditore (fig. 9.A) e tirarlo verso l'esterno.
- Con la mano destra rimuovere la cinghia dalla puleggia (fig. 9.C).
- Estrarre la cinghia dalla puleggia (fig. 9.B) della macchina.

• Modelli 2WD

- Con la mano sinistra afferrare la leva del tenditore (fig. 10.A) e tirarlo verso l'esterno.
- Con la mano destra rimuovere la cinghia dalla puleggia (fig. 10.C).
- Estrarre la cinghia dalla puleggia (fig. 10.B) della macchina.

6. Sollevare le staffe di aggancio dei supporti a sgancio rapido (fig. 7.B) e separare l'assieme dispositivi di taglio dal rasaerba con conducente seduto a taglio frontale.

5. COMANDI DI CONTROLLO

5.1 REGOLAZIONE DELL'ALTEZZA DI TAGLIO

 **Effettuare la regolazione con i dispositivi di taglio fermi.**

5.1.1 Regolazione elettrica dell'altezza di taglio

L'altezza di taglio è regolabile in modo infinitesimale, attivando l'interruttore di regolazione elettrica dell'altezza di taglio, presente sul rasaerba con conducente seduto a taglio frontale.

L'indicatore altezza di taglio (fig. 1.H) mostra l'altezza regolata.

IMPORTANTE Per attivare la regolazione elettrica è necessario collegare il connettore del cavo elettrico dell'assieme dispositivi di taglio alla presa (fig. 14.A) del rasaerba con conducente seduto a taglio frontale.

5.2 MANOPOLE "QUICK FLIP"

Le manopole "Quick Flip" (fig. 1.E) permettono di sganciare la parte posteriore dell'assieme dei dispositivi di taglio dai bracci di supporto, e di abbassarlo. Da questa posizione è possibile sollevare l'assieme dispositivi di taglio in posizione di manutenzione e lavaggio (cap. 7.2).

5.3 LEVETTE DI SGANCIO "QUICK FLIP"

Le levette di sgancio "Quick Flip" (fig. 1.F) permettono di abbassare in modo rapido l'assieme dispositivi di taglio dalla posizione di manutenzione e lavaggio (cap. 7.2).

6. USO DELLA MACCHINA

IMPORTANTE Le norme di sicurezza da seguire sono descritte al cap. 2. Rispettare scrupolosamente tali indicazioni per non incorrere in gravi rischi o pericoli.

6.1 OPERAZIONI PRELIMINARI

È possibile tagliare l'erba in due modi:

- Tagliare l'erba, sminuzzarla e depositarla sul terreno (effetto "mulching")
- Tagliare l'erba e scaricarla a terra dalla parte posteriore

Al momento della consegna, l'assieme dispositivi di taglio è predisposto per il "mulching".

Per far scaricare l'erba dalla parte posteriore dell'assieme dispositivi di taglio

- Allentare e togliere la manopola (fig. 15.A) che fissa il deflettore (fig. 15.B)
- Rimuovere il deflettore (fig. 15.B).
- Conservare la manopola ed il deflettore per un successivo riutilizzo.

6.2 CONTROLLI DI SICUREZZA

Eseguire i seguenti controlli di sicurezza e verificare che i risultati corrispondano a quanto riportato nelle tabelle.

 **Effettuare sempre i controlli di sicurezza prima dell'uso.**

6.2.1 Controllo generale

Oggetto	Risultato
Cavi elettrici.	Tutto l'isolamento intatto. Nessun danno meccanico.
Viti sull'accessorio e sui dispositivi di taglio	Ben fissate (non allentate)
Protezione in tela	Correttamente posizionato
Guida di prova con dispositivi di taglio innestati (Vedere le apposite istruzioni fornite sul manuale della macchina)	Nessuna vibrazione anomala. Nessun rumore anomalo.

6.2.2 Test di funzionamento della macchina

Per le seguenti operazioni, vedere le apposite istruzioni fornite sul manuale del rasaerba con conducente seduto a taglio frontale.

6.3 AVVIAMENTO / LAVORO

Per le seguenti operazioni, vedere le apposite istruzioni fornite sul manuale del rasaerba con conducente seduto a taglio frontale.

6.4 DOPO L'UTILIZZO

- Effettuare la pulizia (par. 7.4).
- Verificare che la macchina non presenti danni. Se necessario, contattare il centro di assistenza autorizzato.

7. MANUTENZIONE ORDINARIA

7.1 GENERALITÀ

IMPORTANTE Le norme di sicurezza da seguire sono descritte al cap. 2. Rispettare scrupolosamente tali indicazioni per non incorrere in gravi rischi o pericoli.

 **Tutti i controlli e gli interventi di manutenzione devono essere effettuati a macchina ferma e motore spento. Togliere la chiave e leggere le relative istruzioni prima di iniziare qualsiasi intervento di pulizia o manutenzione.**

⚠ **Indossare indumenti adeguati, quanti ed occhiali prima di effettuare manutenzioni.**

- Le frequenze ed i tipi di intervento sono riassunti nella “Tabella manutenzioni”. La tabella ha lo scopo di aiutarvi a mantenere in efficienza e sicurezza la vostra macchina. In essa sono richiamati i principali interventi e la periodicità prevista per ciascuno di essi. Eseguire la relativa azione a seconda della prima scadenza che si verifica.

IMPORTANTE *Tutte le operazioni di manutenzione e di regolazione non descritte in questo manuale devono essere eseguite dal vostro Rivenditore o da un Centro specializzato.*

7.2 POSIZIONE DI LAVAGGIO E MANUTENZIONE

1. Applicare sempre il freno di stazionamento per evitare che la macchina si sposti (Vedere anche le istruzioni fornite sul manuale del rasaerba con conducente seduto a taglio frontale).
2. Regolare l'altezza di taglio in posizione di taglio intermedia o alta (par. 5.1).
3. Scollegare il connettore del cavo elettrico dalla macchina (fig. 14.A).
4. Sganciare la parte posteriore dell'assieme dei dispositivi di taglio:
 - Afferrarlo prendendolo nel punto (fig. 16.A) e sollevarlo leggermente.
 - Tirare verso l'esterno la manopola “Quick Flip” (fig. 16.B) ed abbassare lentamente l'assieme dei dispositivi di taglio.
 - Eseguire l'operazione su entrambi i lati.
5. Afferrare il bordo anteriore dell'assieme dei dispositivi di taglio (fig. 17.A) e sollevarlo lentamente fino a raggiungere l'altezza massima, quando si sentirà un sonoro “click”. L'assieme dispositivi di taglio rimane bloccato in posizione di lavaggio e manutenzione (fig. 18).
6. Assicurarsi che l'assieme dei dispositivi di taglio sia stabile in posizione.
7. Eseguire le manutenzioni ai dispositivi di taglio.

⚠ **La macchina è dotata di un sistema di sicurezza che non permette l'innesto dei dispositivi di taglio quando sono in posizione di lavaggio e manutenzione. È assolutamente vietato tentare di innestare i dispositivi di taglio quando l'assieme dispositivi di taglio è in posizione di lavaggio e manutenzione.**

Per riportare l'assieme dispositivi di taglio in posizione di lavoro:

8. Afferrare la parte anteriore dell'assieme dei dispositivi di taglio e sollevarlo leggermente.
9. Premere le due levette di sgancio “Quick Flip” (fig. 19.A) ed abbassare lentamente l'assieme dispositivi di taglio, accompagnandolo con le mani.
10. Agganciare la parte posteriore dell'assieme dei dispositivi di taglio sollevandolo leggermente prendendolo per la maniglia (fig. 20.A), permettendo alle manopole “Quick Flip” di agganciarsi ai bracci di supporto (fig. 20.B). Eseguire l'operazione su entrambi i lati.
11. Dopo la pulizia con acqua, avviare la macchina e i dispositivi di taglio per rimuovere l'acqua che altrimenti potrebbe penetrare nei cuscinetti e provocare danni.
12. Collegare il connettore (fig. 14.B) alla presa (fig. 14.A).

7.3 DADI E VITI DI FISSAGGIO

- Mantenere serrati dadi e viti, per essere certi che la macchina sia sempre in condizioni sicure di funzionamento.
- Controllare regolarmente che i dadi di fissaggio dello scivolo di scarico siano serrati correttamente.

7.4 PULIZIA

- Portare l'assieme dispositivi di taglio in posizione di lavaggio.
- Pulire la parte inferiore dell'assieme dispositivi di taglio con cautela utilizzando acqua e una spazzola.

IMPORTANTE *Non utilizzare mai acqua ad alta pressione. Potrebbe danneggiare i componenti elettrici.*

- Se per l'uso la vernice si è graffiata o tolta in alcune parti, ritoccarla quando le superfici sono completamente asciutte e pulite.

7.5 LUBRIFICAZIONE

Tutti i punti riportati nella tabella seguente devono essere lubrificati ogni 50 ore di funzionamento e dopo ogni lavaggio.

Oggetto	Azione
Albero ruote (fig. 21.A)	2 nippli di ingrassaggio. Usare un ingrassatore riempito con grasso universale

8. MANUTENZIONE STRAORDINARIA

8.1 CONTROLLO E SOSTITUZIONE DISPOSITIVI DI TAGLIO

NOTA *Un dispositivo di taglio mal affilato strappa l'erba e provoca un ingiallimento del prato.*

⚠ Tutte le operazioni riguardanti i dispositivi di taglio (smontaggio, affilatura, equilibratura, riparazione, rimontaggio e/o sostituzione) sono lavori impegnativi che richiedono una specifica competenza oltre all'impiego di apposite attrezzature; per ragioni di sicurezza, occorre pertanto che siano sempre eseguite presso un Centro Specializzato.

⚠ Far sostituire sempre in blocco i dispositivi di taglio danneggiati, storti o usurati, assieme alle proprie viti, per mantenere l'equilibratura.

IMPORTANTE *È opportuno che i dispositivi di taglio vengano sostituiti in coppia, specialmente in caso di sensibili differenze di usura.*

IMPORTANTE *Utilizzare sempre dispositivi di taglio originali, riportanti il codice indicato nella tabella "Dati Tecnici".*

Data l'evoluzione del prodotto, i dispositivi di taglio citati nella tabella "Dati Tecnici" potrebbero essere sostituiti nel tempo da altri, con caratteristiche analoghe di intercambiabilità e sicurezza di funzionamento.

8.2 CONTROLLO E SOSTITUZIONE CINGHIA DI TRASMISSIONE DISPOSITIVI DI TAGLIO

Controllare che la cinghia sia intatta e non presenti segni di usura. Se la cinghia risulta danneggiata o usurata, deve essere sostituita. Per la sostituzione contattare il centro di assistenza autorizzato.

8.3 PROTEZIONE ANTIUSURA

Il lato inferiore del dispositivo di taglio è dotato di due protezioni antiusura (fig. 22.A).

Per sostituire le protezioni quando sono usurate:

1. Allentare e togliere le viti (fig. 22.B).
2. Rimuovere la protezione (fig. 22.A) e sostituirla con la nuova.

3. Rimontare e serrare le viti (22.B).

9. RIMESSAGGIO

Quando la macchina deve essere rimessata per un periodo superiore a 30 giorni:

1. Pulire accuratamente l'accessorio.
2. Verificare che l'accessorio non presenti danni. Se necessario, eseguire delle riparazioni.
3. Se la vernice è danneggiata, ritoccarla per prevenire la ruggine.
4. Proteggere le superfici metalliche esposte alla ruggine.
5. Rimessare l'accessorio in un ambiente chiuso, se possibile.
6. È consigliato rimessare la macchina tenendo l'assieme dispositivi di taglio in posizione di lavoro o di trasporto, per evitare danni alla cinghia di trasmissione (Vedere anche le istruzioni fornite sul manuale del rasaerba con conducente seduto a taglio frontale).

10. ASSISTENZA E RIPARAZIONI

Questo manuale fornisce tutte le indicazioni necessarie per la conduzione della macchina e per una corretta manutenzione di base eseguibile dall'utilizzatore. Tutti gli interventi di regolazione e manutenzione non descritti in questo manuale devono essere eseguiti presso il vostro Rivenditore o un Centro specializzato, che dispone delle conoscenze e delle attrezzature necessarie affinché il lavoro sia correttamente eseguito, mantenendo il grado di sicurezza e le condizioni originali della macchina. Operazioni eseguite presso strutture inadeguate o da persone non qualificate comportano in decadimento di ogni forma di Garanzia e di ogni obbligo o responsabilità del Costruttore.

- Solo le officine di assistenza autorizzate possono effettuare le riparazioni e la manutenzione in garanzia.
- I ricambi e gli accessori non originali non sono approvati; l'impiego di ricambi ed accessori non originali compromette la sicurezza della macchina e solleva il Costruttore da ogni obbligo o responsabilità.
- I ricambi originali vengono forniti dalle officine di assistenza e dai rivenditori autorizzati.
- Si raccomanda di affidare la macchina una volta all'anno ad un'officina di assistenza autorizzata per la manutenzione, l'assistenza e il controllo dei dispositivi di sicurezza.

11. MOVIMENTAZIONE E TRASPORTO

Quando si movimenta o si trasporta l'accessorio occorre:

- Arrestare la macchina
- Attendere che i dispositivi di taglio siano completamente fermi
- Regolare l'altezza di taglio minima (par. 5.1).
- Sganciare l'assieme dispositivi di taglio dal rasaerba con conducente seduto a taglio frontale (cap. 4.3)
- Farlo scorrere sulle ruote (fig. 1.D).

12. COPERTURA DELLA GARANZIA

La garanzia copre tutti i difetti dei materiali e di fabbricazione. L'utilizzatore dovrà seguire attentamente tutte le istruzioni fornite nella documentazione allegata.

La garanzia non copre i danni dovuti a:

- Mancata familiarizzazione con la documentazione di accompagnamento.
- Disattenzione.
- Uso e montaggio impropri o non consentiti.
- Utilizzo di pezzi di ricambio non originali.
- Utilizzo di accessori non forniti o non approvati dal costruttore.

La garanzia non copre inoltre:

- La normale usura di materiali di consumo come cinghie di trasmissione, fari, ruote, lame, bulloni di sicurezza e fili.
- Normale usura.
- Motori. Sono coperti dalle garanzie del produttore del motore nei termini e nelle condizioni specificati.

L'acquirente è protetto dalle proprie leggi nazionali. I diritti dell'acquirente previsti dalle proprie leggi nazionali non sono in alcun modo limitati dalla presente garanzia.

13. TABELLA MANUTENZIONI

Intervento	Periodicità		Paragrafo
	Prima volta	Successivamente ogni	
MACCHINA			
Controllo di tutti i fissaggi	-	Prima di ogni uso	7.3
Controlli di sicurezza / Verifica dei comandi	-	Prima di ogni uso	6.2
Pulizia generale e controllo	-	Al termine di ogni uso	7.4
Controllo usura dispositivi di taglio	-	Prima di ogni uso	8.1
Controllo usura cinghia di trasmissione	5 ore	25 ore	8.2
Lubrificazione albero ruote	-	50 ore	7.5

14. IDENTIFICAZIONE INCONVENIENTI

INCONVENIENTE	CAUSA PROBABILE	RIMEDIO
1. Vibrazione anomala durante il funzionamento	Parti allentate o dispositivi di taglio danneggiati.	Serrare tutti i dispositivi di fissaggio. Sostituire le parti danneggiate c/o centro di assistenza autorizzato.
	Assieme dispositivi di taglio è pieno d'erba	Pulire l'assieme dispositivi di taglio
2. Taglio irregolare	Inefficienza dei dispositivi di taglio	Contattare il Vostro Rivenditore
	Velocità di avanzamento elevata in rapporto all'altezza dell'erba da tagliare	Ridurre la velocità di avanzamento e/o aumentare l'altezza di taglio (par. 5.1)
		Attendere che l'erba sia asciutta

INCONVENIENTE	CAUSA PROBABILE	RIMEDIO
3. I dispositivi di taglio non si innestano o non si arrestano tempestivamente quando vengono disinnestati	Problemi al sistema di innesto o alla cinghia di trasmissione dispositivi di taglio	Contattare il centro di assistenza autorizzato.

Se gli inconvenienti perdurano dopo aver applicato i rimedi descritti, contattare il vostro Rivenditore.



СЪДЪРЖАНИЕ

1. ИНФОРМАЦИЯ ОТ ОБЩ ХАРАКТЕР	1
2. ПРАВИЛА ЗА БЕЗОПАСНОСТ	2
2.4 Поддръжка, прибиране за съхранение и транспортиране	3
3. ЗАПОЗНАВАНЕ С МАШИНАТА	4
3.1 Описание на машината и предвидено използване	4
3.2 Знаци за безопасност	4
3.3 Идентификационен етикет	5
3.4 Основни компоненти	5
4. МОНТИРАНЕ	5
4.1 Разпаковане	5
4.2 Закачване на блока на инструментите за рязане на косачката със седнал водач	5
4.3 Откачване на блока на инструментите за рязане от косачката със седнал водач	7
5. КОМАНДИ ЗА УПРАВЛЕНИЕ	7
5.1 Регулиране на височината на косене	7
5.2 Ръчки "Quick Flip"	7
5.3 Лостчета за откачване "Quick Flip"	7
6. ИЗПОЛЗВАНЕ НА МАШИНАТА	7
6.1 Предварителни операции	8
6.2 Проверки за безопасност	8
6.3 Задействане / работа	8
6.4 След употреба	8
7. ОБИКНОВЕНА ПОДДРЪЖКА	8
7.1 Информация от общ характер	8
7.2 Позиция за извършване на измиване и поддръжка	8
7.3 Фиксирани гайки и винтове	9
7.4 Почистване	9
7.5 Смазване	9
8. ИЗВЪНРЕДНА ПОДДРЪЖКА	9
8.1 Проверка и смяна на инструментите за рязане	9
8.2 Проверка и смяна на трансмисияния ремък на инструментите за рязане	10
8.3 Защита срещу износване	10
9. ПРИБИРАНЕ ЗА СЪХРАНЕНИЕ	10
10. ТЕХНИЧЕСКО ОБСЛУЖВАНЕ И ПОПРАВКИ	10
11. ПРЕМЕСТВАНЕ И ТРАНСПОРТИРАНЕ ..	11
12. ГАРАНЦИОННО ПОКРИТИЕ	11
13. ТАБЛИЦА НА ОПЕРАЦИИТЕ ПО ПОДДРЪЖКАТА	11
14. ИДЕНТИФИЦИРАНЕ НА НЕИЗПРАВНОСТИ	11

1. ИНФОРМАЦИЯ ОТ ОБЩ ХАРАКТЕР

1.1 КАК ДА СЕ ЧЕТЕ РЪКОВОДСТВОТО

В текста на ръководството, някои параграфи, които съдържат особено важна информация за безопасността или функционирането, са отбелязани по различен начин според следния критерий:

ЗАБЕЛЕЖКА или **ВАЖНО** предоставя уточнения или други елементи в допълнение на посоченото по-горе, с намерение да се избегне повреждане на машината или нанасяне на щети.

Символът  показва опасност. Неспазването на предупреждението води до възможността от лични наранявания или наранявания на трети лица и/или нанасяне на щети.

.....
 • Параграфите отбелязани с квадрат
 • със сив точков контур, указват
 • опционални характеристики, които не са
 • предвидени за всички модели, описани
 • в това ръководство. Проверете дали
 • съответната техническа характеристика
 • е предвидена за Вашия модел.

Всички указания "преден", "заден", "десен" и "ляв" се отнасят за оператор в положение за управление на машината.

1.2 СПРАВКИ

1.2.1 Фигури

Фигурите в тези инструкции за експлоатация са номерирани 1, 2, 3, и т.н. Компонентите посочени на фигурите са отбелязани с буквите А, В, С и т.н. Справката за компонента С на фигура 2 се посочва с надписа: "Вж. фиг. 2.С" или просто "(фиг. 2.С)". Фигурите са индикативни. Действителните части може да се различават от тези, които са показани на фигурата.

1.2.2 Заглавия

Ръководството е разделено на глави и параграфи. Заглавието на параграф "2.1 Обучение" е подзаглавие на "2. Правила за безопасност". Отнасянията до заглавия или параграфи са отбелязани със съкращението "гл." или "пар." и съответния номер. Например: "гл. 2" или "пар. 2.1".

2. ПРАВИЛА ЗА БЕЗОПАСНОСТ

2.1 ОБУЧЕНИЕ

! *Преди да използвате тази машина, прочетете внимателно ръководството с инструкции относно се до машината, на която ще бъде монтирано.*

Тази глава - Норми за безопасност при работа - се отнася само до взаимнозаменяемостта на оборудването. За нормите за безопасност при работа, отнасящи се до носачката със седнал водач и фронтално рязане, вижте специфичното ръководство с инструкции.

! *Разучете и свиннете с командите и с подходящото използване на машината. Научете се да изключвате бързо машината. Неспазването на предупрежденията и инструкциите може да причини инциденти и/или сериозни наранявания.*

- Никога не позволявайте машината да бъде използвана от деца или от хора, които не са запознати достатъчно с инструкциите. Местните закони може да предвиждат минимална възраст за право на използване.
- Да не се използва никога машината, ако потребителя е уморен или неразположен, или е приел лекарства, наркотици, алкохол или вредни за рефлексите и вниманието му вещества.
- Транспортиране на деца или други пътници.
- Не забравяйте, че операторът или този, който използва машината е отговорен за инциденти и непредвидени ситуации, които могат да се случат на други хора или на тяхна собственост. Част от отговорността на потребителя е преценката на възможните рискове на терена, по който трябва да се работи, както и вземането на всички предпазни мерки, необходими за гарантиране на неговата безопасност и тази на другите хора, особено, когато се работи по наклони, особено, когато се работи по наклони, неравни, хлъзгави или нестабилни терени.

- В случай, че искате да дадете или заемете машината на някого, убедете се, че потребителят се е запознал с инструкциите за експлоатация, съдържащи се в настоящото ръководство.

2.2 ПРЕДВАРИТЕЛНИ ОПЕРАЦИИ

Лични предпазни средства (ЛПС)

- Носете подходящо облекло, устойчиви работни обувки с неплъзгащи се подметки и дълги панталони. Не включвайте машината, ако сте боси или с отворени сандали. Носете слушалки за защита на слуха.
- Носете работни ръкавици във всички ситуации, представляващи риск за ръцете.
- Не носете шалове, ризи, колиета, гривни, дрехи с развяващи се части или снабдени с връзки, както и вратовръзки и висящи или широки аксесоари, които биха могли да се оплетат в машината или в предмети или материали, които се намират на работното място.
- Ако имате дълги коси, вържете ги по подходящ начин.

Работна зона / Машина

- Прегледайте внимателно цялата работна зона и отстранете всичко, което може да бъде изхвърлено от машината или може да повреди инструмента за рязане/въртящите се органи (камъни, клони, железни жици, кокали и т.н.).

2.3 ПО ВРЕМЕ НА ИЗПОЛЗВАНЕ

Работна зона

- Не използвайте машината във взривоопасна среда и в присъствие на запалими течности, газове или прах. Електрически контакти или механични триения могат да породят искри, които могат за запалят прах или пари.
- Работете само на дневна светлина или при добро изкуствено осветление и условия на добра видимост.
- Отдалечете хора, деца и животни от работната зона. Необходимо е децата да се наблюдават от друг възрастен.
- Избягвайте да работите във влажна трева, когато вали дъжд и при бури с опасност от мъгли.
- Обърнете особено внимание на неравностите на земята (издатини, вдлъбнатини), наклони, скрити опасности и за наличието на евентуални опасности, които биха могли да ограничат видимостта.
- Внимавайте много в близост до пропадания, канавки или насипи.

Машината може да се обърне, ако едно от колелата излезе извън границата или, ако края на машината не издържи.

- Обърнете внимание в наклонените терени, където се изисква особено внимание, за да се избегне преобръщане или загуба на контрола върху машината. Основните причини за загуба на контрол са:
 - Липса на сцепление на колелата
 - Прекалена скорост
 - Неподходящо спиране
 - Неподходяща за целта машина
 - Липса на познания за последствията, които могат да произтичат от състоянието на терена;
 - Неправилно използване като теглещо превозно средство

Поведение

- Дръжте ръцете и краката си винаги далеч от инструмента за рязане, както по време на включването, така и по време на използване на машината.
- Внимание: инструмента за рязане продължава да се върти в продължение на няколко секунди и след изключването или след изгасването на двигателя.
- Обърнете внимание на блока на инструментите за рязане с повече от един инструмент, тъй като въртящият се инструмент за рязане може да доведе до въртене на другите инструменти.
- Изключете инструмента за рязане или вала за отвеждане на мощност и доведете инструмента за рязане в по-високо положение:
 - по време на преместванията между различните работни зони;
 - при пресичането на нетревни повърхности.
-  В случай на счупвания или инциденти по време на работа, спрете незабавно двигателят и отдалечете машината, за да не предизвикате допълнителни щети; в случай на инциденти с лични увреждания или инциденти с трети лица, активирайте незабавно процедурите за бърза медицинска помощ, които са най-подходящи за създалата се ситуация и се обърнете към здравна служба за необходимото лечение. Отстранете старателно евентуални отпадъци, които могат да нанесат щети или увреждания на хора или животни, ако не бъдат забелязани.

Ограничения при използването

- Никога не използвайте машината с повредени, липсващи и не правилно позиционирани защити.

- Не изключвайте, не деактивирайте, не сваляйте или не модифицирайте наличните системи за безопасност/ микропревключватели.

2.4 ПОДДРЪЖКА, ПРИБИРАНЕ ЗА СЪХРАНЕНИЕ И ТРАНСПОРТИРАНЕ

Извършването на правилна поддръжка и прибиране за съхранение, запазва безопасността на машината и нивото на нейната производителност.

 **Никога не използвайте машината с износени или повредени части. Повредените или износени части трябва да бъдат заменени, а не поправени. Използвайте само оригинални резервни части: използването на неоригинални резервни части и/или неправилно монтирани, застрашава безопасността на машината, може да причини инциденти или лични наранявания, както и снема от Производителя всички задължения или отговорност.**

Поддръжка

- По време на регулиране на машината, обърнете внимание пръстите ви да не останат захванати между движещия се инструмент за рязане и неподвижните части на машината..

Прибиране за съхранение

- За да се намали опасността от пожар, не оставяйте съдове с остатъчен материал в помещението.

Преместване и Транспортиране

- Ако машината трябва да се транспортира с камион или ремарке, използвайте рампи за достъп с подходяща устойчивост, широчина и дължина.
- Когато се транспортира машината с транспортно средство е необходимо:
 - да качите машината с избутване, използвайки подходящ брой хора.
 - да позиционирате машината така, че да не представлява опасност за никого;
 - да блокирате машината здраво на превозното средство посредством въжета и вериги, за да се избегне преобръщането на машината с възможно повреждане.

2.5 ОПАЗВАНЕ НА ОКОЛНАТА СРЕДА

Опазването на околната среда трябва да бъде приоритет и важен аспект при употребата на машината,

в полза на гражданското общество и на средата, в която живеем.

- Избягвайте да притеснявате съседите. Използвайте машината само по разумно време (не рано сутрин или късно вечер, когато може да обезпокоите хората).
- Следвайте стриктно местните норми за изхвърляне на опаковките, маслата, горивото, филтрите, износените части или който и да е елемент, който може силно да замърси околната среда; тези отпадъци не могат да бъдат изхвърляни в боклука, а трябва да бъдат отделяни и предавани в специалните центрове, където ще се осъществи рециклиране на материалите.
- В момента на изваждане от употреба, не захвърляйте машината в околната среда, а се обърнете към събирателен пункт, съгласно действащите местни разпоредби.

3. ЗАПОЗНАВАНЕ С МАШИНАТА

3.1 ОПИСАНИЕ НА МАШИНАТА И ПРЕДВИДЕНО ИЗПОЛЗВАНЕ

Тази машина представлява взаимно заменяемо оборудване и по-специално блок от инструменти за рязане.

Това е взаимнозаменяемо оборудване за градинарство, което се свързва към друга машина, косачка със седнал водач и фронтално рязане, от която се задейства или служи за опора.

3.1.1 Предвидена употреба

Машината представляваща "блок от инструменти за рязане" е проектирана и конструирана за косене на трева.

Общо казано, тази машина може:

- да коси трева, да я раздробява и полага на земята (ефект "мулчиране")
- да коси трева и да я разтоварва на земята откъм задната страна

3.1.2 Неуместно използване

Всякакво използване, различно от тези цитираните по-горе, може да се окаже опасно и да причини щети на хора и/или предмети. В неподходящата употреба се включват (като неизчерпателен пример):

- возене на други хора, деца или животни с машината;
- избутване на товари;

- задействане на инструментите за рязане в участък без трева.

ВАЖНО Неуместното използване на машината води до отпадане на гаранцията и отхвърляне на каквато и да е отговорност на Производителя, като разходите произтичащи от нанесени щети или нараняване на самия потребител или на трети лица, са за сметка на потребителя.

3.1.3 Тип потребител

Тази машина е предназначена за използване от потребители, тоест непрофесионални оператори. Тази машина е предназначена да се използва като хоби.

ВАЖНО Машината трябва да се използва единствено от оператора.

3.2 ЗНАЦИ ЗА БЕЗОПАСНОСТ

На машината са поставени различни символи (фиг. 3). Тяхната функция е тази, да припомнят на оператора какво поведение трябва да предприеме, за да я използва с нужното внимание и предпазливост. Значение на символите:



ВНИМАНИЕ! Преди да използвате машината, прочетете внимателно ръководството с инструкции.



ВНИМАНИЕ! Да се внимава за евентуални разпръснати предмети. Да се внимава за евентуални хора, които присъстват на мястото, където се работи.



ВНИМАНИЕ! Свалете ключа и прочетете инструкциите преди да извършвате каквато и да е операция по поддръжка или поправка.



ВНИМАНИЕ! Не вкарвайте ръцете и краката под защитата, когато машината работи.



ВАЖНО Повредените или нечетливите стикери трябва да се

заменят с нови. *Поискайте нови стикери от Вашия сервизен център.*

3.3 ИДЕНТИФИКАЦИОНЕН ЕТИКЕТ

На идентификационния етикет са посочени следните данни (фиг. 1):

1. Марка
2. Адрес на производителя
3. Модел
4. Вид машина
5. Дефиниция на принадлежността
6. Тегло в кг.
7. Година на производство
8. Сериен номер
9. Код на артикула
10. Маркировка за съответствие CE

Препишете идентификационните данни на машината на съответните места на етикета, който се намира отзад на корицата на ръководството.

ВАЖНО *Използвайте идентификационните данни, които са посочени на идентификационния етикет на продукта всеки път, когато се свързвате с оторизирана работилница.*

ВАЖНО *Пример на декларацията за съответствие се намира на последната страница на ръководството.*

3.4 ОСНОВНИ КОМПОНЕНТИ

Машината е изградена от следните основни компоненти (фиг. 1):

- A. Опорни рамене
- B. Платнена защита
- C. Опорна рама на платнената защита
- D. Колела
- E. Ръчки за откачване "Quick Flip"
- F. Лостчета за откачване "Quick Flip"
- G. Трансмисионен ремък на инструменти за рязане
- H. Индикатор на височината на рязане
- I. Конектор на електрически кабел
- J. Инструменти за рязане

Компоненти на косачката със седнал водач и фронтално рязане

- K. Опори за бързо откачване
- L. Кука за повдигане на принадлежности

M. Електрически контакт

4. МОНТИРАНЕ

ВАЖНО *Нормите за безопасност, които трябва да се спазват, са описани в гл. 2 Спазвайте стриктно тези указания, с цел предотвратяване на сериозни рискове или опасности.*

Заради складирането и транспорта, някои компоненти на машината не са сглобени във фабриката, а трябва да бъдат монтирани след отстраняване на опаковката, като се следват следните инструкции.

⚠ *Разопаковането и завършването на монтажа трябва да се извърши върху равна и здрава повърхност, с достатъчно пространство за движение на машината и преместване на опаковките, като използвате винаги подходящи инструменти. Да не се използва машината, преди да сте завършили операциите по монтирането, указани в раздел "МОНТАЖ".*

⚠ *Носете предпазни ръкавици.*

4.1 РАЗОПАКОВАНЕ

1. Отворете опаковката внимателно, като внимавате да не загубите компонентите.
2. Вижте за справка документацията, която е поставена в кутията, включително и настоящите инструкции.
3. Извадете от кутията всички немонтирани компоненти.
4. Извадете машината от кутията.
5. Унищожете кутията и опаковките в съответствие с местните разпоредби.

4.2 ЗАКАЧВАНЕ НА БЛОКА НА ИНСТРУМЕНТИТЕ ЗА РЯЗАНЕ НА КОСАЧКАТА СЪС СЕДНАЛ ВОДАЧ

Блока на инструментите за рязане се закачва на косачката със седнал водач посредством:

- фиксирани опори на задните колела;
- пружината с верига, която се свързва на лоста за повдигане на принадлежности;
- предавателния ремък на инструментите за рязане (предварително монтиран на блока на инструментите за рязане);
- опорната рама на платнената защита.

4.2.1 Свързваща кука за защита на ремъка

1. Развийте двата предварително монтирани винта (фиг. 4.А) на предната част на косачката.
2. Позиционирайте опорната връзка на рамата (фиг. 4.В) и я фиксирайте като завиете двата винта (фиг. 4.А).

4.2.2 Основно регулиране

Основното регулиране на блока на инструмента за рязане предвижда повдигане на задния ръб/край с 5 мм спрямо предния. Това означава, че блока на инструмента за рязане е наклонен напред.

За да регулирате височината на блока на инструмента за рязане:

1. Повдигнете леко инструмента за рязане, за да намалите натоварването върху шплинта (фиг. 5.А).
2. Свалете шплинта (фиг. 5.А) и опорната шайба (фиг. 5.В), които са предварително монтирани на щифта (фиг. 5.С), като си помагате с една отверка.
3. Регулирайте височината на щифта и вкарайте опорната шайба и шплинта в един от предвидените отвори (Фиг. 6.А) като я позиционирате, както е посочено на изображението (фиг. 6.В):
 - За машини снабдени с коелата от 17 инча: поставете шплинтовете в най-високия отвор на щифта.
 - За машини снабдени с коелата от 16 инча: поставете шплинтовете в централния отвор на щифта.
4. Извършете регулирането на двете опорни рамене на блока на инструмента за рязане.

4.2.3 Кука в опорите за бързо откачване, които са фиксирани на колелата

ВАЖНО За следните операции, вижте също съответните инструкции, които може да намерите в ръководството на машината и помощното ръководство.

1. Проверете дали опорите за бързо откачване са монтирани на машината и върху рамената на блока на инструмента за рязане
2. Позиционирайте блока на инструментите за рязане пред косачката.
3. Завъртете опорите за бързо откачване в отворено положение (фиг. 7.А).

4. Повдигнете и положете долната част (фиг. 7.В) на скобата за закачване в щифта (фиг. 7.С) от двете страни.
5. Свържете скобата за закачване (фиг. 8.А) със щифта (фиг. 8.В) от двете страни.

4.2.4 Закачване на трансмисионен ремък на инструментите за рязане

• Модели 4WD

1. С лявата ръка хванете лоста на обтегача (фиг. 9.А) и го издърпайте по посока навън.
2. С дясната ръка прекарайте ремъка върху ремъчната шайба (фиг. 9.В).
3. Прекарайте ремъка върху ремъчната шайба (фиг. 9.С) на обтегача, докато освобождавате бавно обтягането и хващането.

• Модели 2WD

1. С лявата ръка хванете лоста на обтегача (фиг. 9.А) и го издърпайте по посока навън.
 2. С дясната ръка прекарайте ремъка върху ремъчната шайба (фиг. 9.В).
 3. Прекарайте ремъка върху ремъчната шайба (фиг. 9.С) на обтегача, докато освобождавате бавно обтягането и хващането.
6. Завъртете закачването като завъртите с крак опорите за бързо откачване в затворено положение (фиг. 8.С) и монтирайте шплинта или щифта (фиг. 8.Д).

4.2.5 Монтаж на платнената защита

1. Вкарайте двете куки (фиг. 11.А), които се намират в краищата на опорната рама (фиг. 11.В) в щифтовете (фиг. 11.С).
2. Позиционирайте опорната рама (фиг. 12.А) под връзката (фиг. 12.В) и я фиксирайте като завиете двата предварително монтирани винта (фиг. 12.С).

4.2.6 Закачване в повдигача на принадлежности

Блокът на инструмента за рязане се закачва в лоста за повдигане на принадлежности (фиг. 13.А) на главната машина посредством една пружина с верига и една съединителна кука. Закачващата кука (фиг. 13.В) служи за работната позиция и може да се премества между халките на веригата, за да се регулира силата на повдигане.

4.2.7 Свързване на конектора на електрическия кабел

Свържете конектора (фиг. 14.В) в контакта (фиг. 14.А).

4.3 ОТКАЧВАНЕ НА БЛОКА НА ИНСТРУМЕНТИТЕ ЗА РЯЗАНЕ ОТ КОСАЧКАТА СЪС СЕДНАЛ ВОДАЧ

За правилно демонтиране, извършете следните стъпки като следвате посочената последователност.

1. Разкачете кабела на машината (фиг. 14.В).
2. Откачете веригата от “лоста за повдигане на принадлежности” (фиг. 13.А) като откачите свързващата кука (фиг. 13.В).
3. Демонтирайте платнената защита като развиете винтовете (фиг. 12.С)
4. Откачете щифта или шплинта (фиг. 8.Д) и завъртете опорите за бързо откачване в отворено положение (фиг. 7.А).
5. Разхлабете и откачете трансмисионния ремък както следва:

• Модели 4WD

- С лявата ръка хванете лоста на обтегача (фиг. 9.А) и го издърпайте по посока навън.
- С дясната ръка отстранете ремъка от ремъчната шайба (фиг. 9.С).
- Извадете ремъка от ремъчната шайба (фиг. 9.В) на машината.

• Модели 2WD

- С лявата ръка хванете лоста на обтегача (фиг. 10.А) и го издърпайте по посока навън.
- С дясната ръка отстранете ремъка от ремъчната шайба (фиг. 10.С).
- Извадете ремъка от ремъчната шайба (фиг. 10.В) на машината.

6. Повдигнете свързващите скоби на опорите за бързо откачване (фиг. 7.В) и отделете блока на инструментите за рязане от косачка със седнал водач и фронтално рязане.

5. КОМАНДИ ЗА УПРАВЛЕНИЕ

5.1 РЕГУЛИРАНЕ НА ВИСОЧИНАТА НА КОСЕНЕ

 Извършете регулиране при спрени инструменти за рязане.

5.1.1 Електрическо регулиране на височината на рязане

Височината на рязане може да се регулира безкрайно, активирайки превключвателя за електрическо регулиране на височината на косене, който се намира на косачката със седнал водач и фронтално рязане. Индикаторът на височината на косене (фиг. 1.Н) показва регулираната височина.

ВАЖНО За да активирате електрическото регулиране е необходимо да свържете конектора на електрическия кабел на блока на инструментите за рязане в контакта (фиг. 14.А) на косачка със седнал водач и фронтално рязане.

5.2 РЪЧКИ “QUICK FLIP”

Ръчките “Quick Flip” (фиг. 1.Е) позволяват откачване на задната част на блока на инструментите за рязане от опорните рамена и неговото снижаване. От тази позиция е възможно да се повдигне блока на инструментите за рязане в позиция за извършване на поддръжка и измиване (гл. 7.2).

5.3 ЛОСТЧЕТА ЗА ОТКАЧВАНЕ “QUICK FLIP”

Лостчетата за откачване “Quick Flip” (фиг. 1.Ф) позволяват бързо снижаване на блока на инструментите за рязане от позицията за извършване на поддръжка и измиване (гл. 7.2).

6. ИЗПОЛЗВАНЕ НА МАШИНАТА

ВАЖНО Нормите за безопасност, които трябва да се спазват, са описани в гл. 2 Спазвайте стриктно тези указания, с цел предотвратяване на сериозни рискове или опасности.

6.1 ПРЕДВАРИТЕЛНИ ОПЕРАЦИИ

Възможно е да се коси трева по два начина:

- да коси трева, да я раздробява и полага на земята (ефект "мулчиране")
- да коси трева и да я разтоварва на земята откъм задната страна

В момента на доставката, блока на инструментите за рязане е настроен за "мулчиране".

За разтоварване на тревата откъм задната част на блока на инструментите за рязане:

- разхлабете и свалете дръжката (фиг. 15.A), която фиксира дефлектора (фиг. 15.B)
- Свалете дефлектора (фиг. 15.B).
- Запазете ръчката и дефлектора за следващо използване.

6.2 ПРОВЕРКИ ЗА БЕЗОПАСНОСТ

Извършете следните проверки за безопасност и проверете дали резултатите отговарят на посоченото в таблиците.

 **Преди да използвате машината, извършвайте винаги проверки за безопасност.**

6.2.1 Обща проверка

Предмет	Резултат
Електрически кабели	Цялата изолация е здрава. Няма механична повреда.
Винтове върху принадлежността и инструментите за рязане	Добре фиксирани (не са разхлабени)
Платнена защита	Правилно позиционирана
Пробно управление с включени инструменти за рязане (Вижте съответните инструкции в ръководството на машината)	Не се открива аномална вибрация. Няма аномален шум.

6.2.2 Тест за функциониране на машината

За следните операции, вижте съответните инструкции в ръководството на косачката със седнал водач и фронтално рязане.

6.3 ЗАДЕЙСТВАНЕ / РАБОТА

За следните операции, вижте съответните инструкции в ръководството на косачката със седнал водач и фронтално рязане.

6.4 СЛЕД УПОТРЕБА

- Извършете почистване (пар. 7.4).
- Проверете дали по машината няма повреждания. Ако е необходимо, се свържете се с оторизиран сервизен център.

7. ОБИКНОВЕНА ПОДДРЪЖКА

7.1 ИНФОРМАЦИЯ ОТ ОБЩ ХАРАКТЕР

ВАЖНО *Нормите за безопасност, които трябва да се спазват, са описани в гл. 2 Спазвайте стриктно тези указания, с цел предотвратяване на сериозни рискове или опасности.*

 **Всички проверки и намеси по поддръжката трябва да се извършват при спряна машина и изключен мотор. Махнете ключа и прочетете съответните инструкции преди канвата и да е намеса по почистване или поддръжка.**

 **Носете подходящо работно облекло, ръкавици и очила, преди да извършвате поддръжка.**

- Честотата и вида на намесите са обобщени в "Таблица на операциите по поддръжката". Таблицата има за цел да ви помогне в поддържането на работоспособността и безопасността на Вашата машина. В нея са посочени основните намеси и периодичността, предвидена за всяка от тях. Извършете съответното действие при първото изтичане на скока.

ВАЖНО *Всички операции по поддръжката и регулирането, които не са описани в това ръководство, трябва да се извършват от Вашия дистрибутори или от специализиран сервизен център.*

7.2 ПОЗИЦИЯ ЗА ИЗВЪРШВАНЕ НА ИЗМИВАНЕ И ПОДДРЪЖКА

1. Включвайте винаги спирачката за паркиране, за да се избегне преместване на машината (Вижте също и инструкциите

- в ръководството на косачката със седнал водач и фронтално рязане).
2. Регулирайте височината на рязане в междинно положение на рязане/косене или в горно положение (пар. 5.1).
 3. Разкачете конектора на електрическия кабел на машината (фиг. 14.A).
 4. Откачете задната част на блока на инструментите за рязане:
 - Хванете го като го държите в указаното място (фиг. 16.A) и го повдигнете леко.
 - Завъртете навън ръчката “Quick Flip” (фиг. 16.B) и снижете бавно блока на инструментите за рязане.
 - Извършете операцията от двете страни.
 5. Хванете предния край на блока на инструментите за рязане (фиг. 17.A) и го повдигнете бавно до достигането на максималната височина, когато се чуе “щракване”. Блокът на инструментите за рязане остава блокиран в позиция за измиване и поддръжка (фиг. 18).
 6. Уверете се, че блокът на инструментите за рязане е стабилен в съответната позиция.
 7. Извършете поддръжка на инструментите за рязане.

⚠ Машината е снабдена със система за безопасност, която не позволява включване на инструментите за рязане, когато са в позиция за извършване на измиване и поддръжка.

Абсолютно е забранено да се извършва включване на инструментите за рязане, когато блока на инструментите за рязане е в позиция за извършване на измиване и поддръжка.

Доведете блока на инструментите за рязане в работно положение:

8. Хванете предната част на блока на инструментите за рязане и го повдигнете леко.
9. Натиснете двете лостчета за откачване “Quick Flip” (фиг. 19.A) и снижете бавно блока на инструментите за рязане като го придружавате с двете ръце.
10. Закачете задната част на блока на инструментите за рязане като го повдигнете леко хващайки го за ръкохватката (фиг. 20.A) и позволявайки на ръчките “Quick Flip” да се закачат на опорните рамене (фиг. 20.B). Извършете операцията от двете страни.
11. След почистване с вода, задействайте машината и инструментите за рязане, за да отстраните водата, която в противен случай може да проникне в лагерите и да предизвика повреда.

12. Свържете конектора (фиг. 14.B) в контакта (фиг. 14.A).

7.3 ФИКСИРАЩИ ГАЙКИ И ВИНТОВЕ

- Поддържайте затегнати гайките и винтовете, за да сте сигурни, че машината се намира винаги в състояние да функционира безопасно.
- Проверявайте редовно дали фиксиращите гайки на улея за разтоварване са затегнати правилно.

7.4 ПОЧИСТВАНЕ

- Доведете блокът на инструментите за рязане в позиция за измиване
- Почистете внимателно долната част на блока на инструментите за рязане като използвате вода и четка.

ВАЖНО *Да не се използва никога вода под високо налягане. Може да се повредят електрическите компоненти.*

- Ако вследствие на използването боята е одраскана или паднала в някои части, възстановете я, когато повърхността е напълно суха и чиста.

7.5 СМАЗВАНЕ

Всички места, които са посочени в следващата таблица, трябва да се смазват на всеки 50 часа работа и след всяко измиване.

Компонент	Действие
Вал на колелата (фиг. 21.A)	2 смазващи нипели. Използвайте гресьорна, напълнена с универсална грес.

8. ИЗВЪНРЕНА ПОДДРЪЖКА

8.1 ПРОВЕРКА И СМЯНА НА ИНСТРУМЕНТИТЕ ЗА РЯЗАНЕ

ЗАБЕЛЕЖКА *Лошо наточен инструмент за рязане откъсва тревата и води до пожълтяване на поляната.*

⚠ Всички операции отнасящи се до инструментите за рязане (демантиране, наточване, балансиране, поправка, монтиране отново и/или смяна), са сериозни дейности, които изискват специфична компетентност, освен тази за използване на съответните

инструменти; поради причини свързани с безопасността при работа, е необходимо те да се извършват винаги в специализиран сервизен център.

⚠ Винаги заменяйте повредени, износени или изкривени инструментите за рязане, заедно със собствените винтове, за да се поддържа балансирането.

ВАЖНО Добре е инструментите за рязане да се сменят по двойки, особено когато има чувствителна разлика в износването.

ВАЖНО Използвайте винаги оригинални инструменти за рязане, носещи кода, който е указан в таблицата "Технически данни".

Имайки предвид еволюцията на продукта, цитираните в таблицата "Технически данни" инструменти за рязане могат да бъдат заменени в течение на времето с други, с аналогични характеристики за взаимозаменяемост и безопасност на функциониране.

8.2 ПРОВЕРКА И СМЯНА НА ТРАНСМИСИОННИЯ РЕМЪН НА ИНСТРУМЕНТИТЕ ЗА РЯЗАНЕ

Проверете дали ремъка е здрав и дали по него не се наблюдават следи от износване. Ако ремъка е повреден или износен, той трябва да се смени. За смяна се свържете с оторизиран сервизен център.

8.3 ЗАЩИТА СРЕЩУ ИЗНОСВАНЕ

Долната страна на инструмента за рязане е снабден с две защити срещу износване (фиг. 22.A).

За да смените защитите, когато са износени:

1. Разхлабете и свалете винтовете (фиг. 22.B).
2. Свалете защитата (фиг. 22.A) и я заменете с нова.
3. Монтирайте отново винтовете и ги затегнете (фиг. 22.B).

9. ПРИБИРАНЕ ЗА СЪХРАНЕНИЕ

Когато машината трябва да се прибере за съхранение за период по-голям от 30 дни:

1. Почистете старателно принадлежността.

2. Проверете дали по принадлежността няма повреждания. Ако е необходимо, извършете поправки.
3. Ако боята е повредена, възстановете я, за да се предотврати формиране на ръжда.
4. Защитете металните повърхности, които са изложени на ръжда.
5. Приберете за съхранение принадлежността в затворено помещение, ако е възможно.
6. Препоръчва се машината да се прибере за съхранение позиционирайки блока на инструментите за рязане в работно положение или в положение за транспортиране (Вижте също инструкциите в ръководството на фронталната косачката със седнал водач).

10. ТЕХНИЧЕСКО ОБСЛУЖВАНЕ И ПОПРАВКИ

Това ръководство предоставя всички упътвания, необходими за управлението на машината и за извършване на правилна основна поддръжка от потребителя. Всички операции по регулирането и поддръжката, които не са описани в това ръководство, трябва да бъдат извършвани при Вашия дистрибутор или в специализиран център за обслужване, който разполага с необходимите познания и инструменти за правилното извършване на работата, като се запази степента на безопасност и първоначалното състояние на машината. Операции, извършени от некомпетентни лица или фирми водят до отпадане на всякаква гаранция и всякаква задължение или отговорност на Производителя.

- Само оторизирани работилници за техническо обслужване могат да извършват поправки и поддръжка, когато машината е в гаранция.
- Не се одобрява използването на неоригинални резервни части и принадлежности; използването на неоригинални резервни части и принадлежности компрометира безопасността на машината и освобождава Производителя от всякакво задължение и отговорност.
- Оригиналните резервни части се доставят от обслужващите работилници и от оторизираните дистрибутори.
- Препоръчва се да закарате машината веднъж в годината в оторизирана работилница за техническо обслужване, за извършване на поддръжка,

техническо обслужване и проверка на предпазните устройства.

11. ПРЕМЕСТВАНЕ И ТРАНСПОРТИРАНЕ

Когато се премества или транспортира принадлежността е необходимо:

- Спрете машината
- Изчакайте инструментите за рязане да спрат напълно.
- Регулирайте минималната височина на рязане (пар. 5.1).
- Откачете блока на инструментите за рязане от косачката със седнал водач и фронтално рязане (гл. 4.3)
- Плъзнете го върху колелата (фиг. 1.D).

12. ГАРАНЦИОННО ПОКРИТИЕ

Гаранцията покрива всички дефекти на материали, както и производствени дефекти. Потребителят трябва да следва внимателно всички предоставени инструкции в приложената документация.

Гаранцията не покрива вреди/щети дължащи се на:

- Непознаване на придружаващата документация.
 - Невнимание.
 - Неправилно използване и монтаж или несвойствено използване.
 - Използване на неоригинални резервни части.
 - Използване на принадлежности, които не са доставени или такива, които не са одобрени от производителя.
- Освен това, гаранцията не покрива:
- Нормалното износване на предавателни ремъци, фарове, колела, ножове, предпазни болтове и кабели.
 - Нормалното износване.
 - Мотори. Тези последните са покрити от гаранциите на производителя на мотора съгласно посочените условия и срокове.

Потребителят е защитен от действащото национално законодателство. Правата на потребителя предвидени от действащото национално законодателство по никакъв начин не се ограничават от настоящата гаранция.

13. ТАБЛИЦА НА ОПЕРАЦИИТЕ ПО ПОДДРЪЖКАТА

Операция	Периодичност		Параграф
	Първи път	След това на всеки	
МАШИНА			
Проверка на всички фиксирания	-	Преди всяко използване	7.3
Проверки за безопасност / Проверка на командите	-	Преди всяко използване	6.2
Общо почистване и проверка	-	В края на всяко използване	7.4
Проверка на износването на инструментите за рязане	-	Преди всяко използване	8.1
Проверка на износването на предавателния ремък	5 часа	25 часа	8.2
Смазване на вала на колелата	-	50 часа	7.5

14. ИДЕНТИФИЦИРАНЕ НА НЕИЗПРАВНОСТИ

ПРОБЛЕМ	ВЪЗМОЖНА ПРИЧИНА	МЕРКИ
1. Аномална вибрация по време на функциониране	Разхлабени части или повредени инструменти за рязане.	Затегнете всички фиксиращи устройства. Сменете повредените части в оторизиран сервизен център.
	Блокът на инструментите за рязане е пълен с трева	Почистете блока на инструментите за рязане

ПРОБЛЕМ	ВЪЗМОЖНА ПРИЧИНА	МЕРКИ
2. Неравномерно рязане	Негодност на инструментите за рязане	Свържете се с вашия дистрибутор
	Висока скорост на напредване в съотношение с височината на рязане	Намалете скоростта на напредване и/или увеличете височината на рязане (пар. 5.1). Изчакайте тревата да изсъхне
3. Инструментите за рязане не се включват или не спират моментално, когато бъдат изключени	Проблеми със системата за включване или трансмисионния ремък на инструментите за рязане.	Свържете се с оторизиран сервизен център.

Ако проблемите продължават след като сте практикували описаните по-горе решения за отстраняване на неизправностите, свържете се с Вашия дистрибутор.



SADRŽAJ

1. OPĆE INFORMACIJE	1
2. SIGURNOSNI PROPISI	2
2.4 Održavanje, skladištenje i transport	3
3. UPOZNAVANJE S MAŠINOM	3
3.1 Opis mašine i predviđena upotreba	3
3.2 Sigurnosne oznake	4
3.3 Identifikacijska naljepnica	4
3.4 Glavni dijelovi	4
4. MONTAŽA	5
4.1 Skidanje ambalaže	5
4.2 Kačenje sklopa reznih glava na traktorsku kosilicu	5
4.3 Otkaçivanje sklopa reznih glava s traktorske kosilice	6
5. UPRAVLJAČKE KOMANDE	6
5.1 Podešavanje visine košenja	6
5.2 Ručice "Quick Flip"	7
5.3 Polugice za otkaçivanje "Quick Flip"	7
6. UPOTREBA MAŠINE	7
6.1 Pripremne radnje	7
6.2 Sigurnosne kontrole	7
6.3 Puštanje u pogon / rad	7
6.4 Nakon upotrebe	7
7. REDOVNO ODRŽAVANJE	7
7.1 Opće informacije	7
7.2 Položaj za pranje i održavanje	8
7.3 Maticе i vijci za fiksiranje	8
7.4 Čišćenje	8
7.5 Podmazivanje	8
8. IZVANREDNO ODRŽAVANJE	8
8.1 Kontrola i zamjena reznih glava	8
8.2 Kontrola i zamjena prijenosnog kaiša reznih glava	9
8.3 Zaštita od trošenja	9
9. SKLADIŠTENJE	9
10. ASISTENCIJA I POPRAVKA	9
11. ODRŽAVANJE I TRANSPORT	9
12. POKRIĆE GARANCIJE	9
13. TABLICA ZAHVATA ODRŽAVANJA	10
14. PREPOZNAVANJE PROBLEMA	10

1. OPĆE INFORMACIJE

1.1 KAKO SE SLUŽITI PRIRUČNIKOM

U priručniku neki paragrafi koji sadrže informacije od posebnog značaja za sigurnost ili rad, istaknuti su na različite načine, prema slijedećem kriteriju:

NAPOMENA ili **VAŽNO** pruža objašnjenja ili ostale elemente u vezi s prethodno navedenim, kako ne biste oštetili mašinu ili napravili štetu.

Simbol  ističe opasnost. Ukoliko se ne pridržavate upozorenja, možete se povrijediti ili nanijeti povrede i/ili oštećenja trećim licima.

Paragraf istaknuti kvadratom s tačkastim stranama sive boje pokazuju opcijske karakteristike koje ne postoje na svim modelima mašina opisanih u ovom Priručniku. Provjerite je li karakteristika prisutna na Vašem modelu mašine.

Sve oznake "prednji", "stražnji", "desno" i "lijevo" odnose se na rukovaoca u položaju za upravljanje mašine.

1.2 REFERENCE

1.2.1 Slike

Slike u ovim uputstvima za upotrebu označene su brojevima 1, 2, 3 i tako dalje. Dijelovi prikazani na slikama označeni su slovima A, B, C i tako dalje. Referencija na komponentu C na slici 2 označava se natpisom: "Vidi sl. 2.C" ili samo "(sl. 2.C)". Slike su indikativne. Stvarni broj komada može varirati u odnosu na one prikazane.

1.2.2 Naslovi

Priručnik je podijeljen na poglavlja i paragrafe. Naslov paragrafa "2.1. Obuka" je podnaslov od "2. Sigurnosni propisi". Referencija na naslove i paragrafe označena je skraćenicama pogl. i par. i odnosnim brojem. Primjer: "pogl. 2" ili "par. 2.1".

2. SIGURNOSNI PROPISI

2.1 OBUKA

⚠ Prije nego što počnete koristiti ovu mašinu, pažljivo pročitajte priručnik s uputstvima za upotrebu iste.

Ovo poglavlje o Sigurnosnim propisima odnosi se samo na opremu koja se međusobno može zamijeniti. Za Sigurnosne propise koji se odnose na traktorsku kosilicu s košenjem s prednje strane, pogledajte posebni priručnik s uputstvima.

⚠ Upoznajte se sa komandama i s prikladnim načinom upotrebe mašine. Naučite brzo da zaustavite mašinu. Nepoštovanje upozorenja i uputstava može dovesti do nastanka požara i/ili ozbiljnih povreda.

- Nemojte nikada dopustiti da mašinu koriste djeca ili osobe koje nisu dovoljno upoznate s uputstvima. Lokalni zakoni mogu utvrditi minimalni uzrast korisnika.
- Ne koristiti nikada mašinu ako je korisnik umoran ili se loše osjeća, ili je pak uzeo lijekove, drogu ili alkohol ili materije koje ugrožavaju njegove reflekse i pažnju.
- Nemojte prevoziti djecu niti druge putnike.
- Ne zaboravite da su rukovaoac ili korisnik odgovorni za nezgode i nepredviđene slučajeve koji mogu nastati na štetu drugih osoba ili njihove imovine. Odgovornost korisnika podrazumijeva procjenu potencijalnih opasnosti terena na kojem se radi, poduzimanje svih potrebnih mjera kako bi garantovao vlastitu sigurnost i sigurnost drugih osoba, a posebno na strmim, neravnim, klizavim ili nestabilnim terenima.
- Ukoliko želite ustupiti ili posuditi mašinu drugima, provjerite je li novi korisnik pročitao uputstva za upotrebu sadržana u ovom priručniku.

2.2 PRIPREMNE RADNJE

Sredstva za osobnu zaštitu

- Nosite prikladnu odjeću, jaku radnu obuću s neklizajućim đonom i dugim pantalonama. Ne uključujte mašinu kad ste bos ili u sandalama. Nosite opremu za zaštitu sluha.
- Nosite radne rukavice svaki put kad postoji rizik za ruke.
- Nemojte nositi šalove, košulje, ogrlice, narukvice, odjeću koja ima lepršave dijelove, kao ni uzice ni kravate, odnosno dodatke koji vise ili su široki jer bi se mogli

zakačiti za mašinu ili predmete i materijal koji se nalazi na radnom mjestu.

- Prikladno vezati dugu kosu.

Radni prostor / Mašina

- Detaljno pregledajte čitavu radnu površinu i uklonite sve što bi mašina mogla izbaciti ili što bi moglo oštetiti reznu glavu/okretne dijelove (kamenje, granje, žica, kosti, itd).

2.3 ZA VRIJEME UPOTREBE

Radni prostor

- Nemojte koristiti mašinu na području u kojem postoji rizik od eksplozija, u prisustvu zapaljive tečnosti, plina ili prašine. Električni kontakti ili mehaničko trljanje mogu dovesti do stvaranja iskri koje mogu zapaliti prašinu ili paru.
- Radite isključivo po dnevnom svjetlu ili pri dobrom vještačkom osvjetljenju ili kad se dobro vidi.
- Udaljite osobe, djecu i životinje s radnog područja. Djecu trebaju nadgledati odrasli.
- Nemojte raditi po mokroj travi, kad pada kiša i kad postoji rizik od nevremena, posebno kad postoji mogućnost pojave munja.
- Posebnu pažnju obratite na neravnine terena (ispupčenja, udubljena), na padine, na skrivene opasnosti i na prisutnost mogućih opasnosti koje bi mogle ograničiti vidljivost.
- Budite oprezni u blizini provalija, jaraka ili nasipa. Mašina se može prevrnuti ako jedan točak premaši rub provalije ili se rub ospe.
- Pazite na strmim terenima gdje je potrebna posebna pažnja da ne bi došlo do prevrtanja mašine ili gubitka kontrole nad njom. Glavni uzroci gubitka kontrole:
 - Točkovi ne prijanjaju
 - Prevelika brzina
 - Neprilagođeno kočenje
 - Mašina nije prikladna za upotrebu
 - Nepoznavanje efekata koji mogu nastati iz stanja terena
 - Neispravna upotreba mašine kao vučnog vozila

Ponašanje

- Držite uvijek ruke i noge podalje od rezne glave, kako za vrijeme startanja tako i za vrijeme korištenja mašine.
- Pažnja: rezni element nastavlja se okretati nekoliko sekundi i nakon što ga isključite ili nakon što ste ugasil motor.
- Pazite na sklop reznih glava koji ima više od jedne rezne glave, budući da jedna rezna glava koja se okreće dovodi do okretanja i ostalih reznih glava.
- sključite reznu glavu ili utičnicu za struju i podignite reznu glavu u najviši položaj:

- Za vrijeme pomicanja između radnih površina
 - Prilikom prelaska preko netravnatnih površina
-  U slučaju kvara ili nezgode za vrijeme rada, odmah isključite motor i udaljite mašinu kako ne bi nastala dalja oštećenja; ako povrijedite sebe ili druge osobe, odmah primijenite mjere prve pomoći koje su najprikladnije situaciji koja je nastala i obratite se zdravstvenoj ustanovi radi potrebnog liječenja. Pažljivo uklonite sve eventualne otpatke koji bi mogli oštetiti ili povrijediti osobe ili životinje u slučaju da ih niko ne nadzire.

Ograničenja u upotrebi

- Nemojte nikada koristiti mašinu ako su štitnici oštećeni, ako nisu namontirani ili ako nisu pravilno namontirani.
- Nemojte isključivati, deaktivirati, skidati ili oštećivati sigurnosne uređaje/ mikroprekidače koji postoje na mašini.

2.4 ODRŽAVANJE, SKLADIŠTENJE I TRANSPORT

Redovno održavajte mašinu i ispravno je uskladištite kako bi se održala njena sigurnost i njen izvorni učinak.

 **Nikada nemojte koristiti mašinu kad su njeni dijelovi istrošeni ili oštećeni. Dijelovi u kvaru ili oštećeni dijelovi moraju se zamijeniti, nikada popravljati. Koristite isključivo originalne rezervne dijelove: upotreba neoriginalnih rezervnih dijelova i/ili dijelova koji nisu ispravno namontirani, može ugroziti sigurnost mašine, izazvati nezgode ili ozljede osoba, a pritom proizvođač neće biti odgovoran niti obavezan nadoknaditi štetu.**

Održavanje

- Za vrijeme vršenja operacija podešavanja mašine, pazite da ne uvučete prste između rezne glave u pogonu i fiksnih dijelova mašine.

Skladištenje

- Da biste smanjili rizik od požara, nemojte ostavljati posude s pokošenom travom u prostorijama.

Pomicanje i transport

- Ako mašinu trebate transportirati na kamionu ili prikolici, koristite pristupne rampe koje su otporne i dovoljno duge i široke.
- Kad mašinu prevozite na prijevoznom sredstvu, potrebno je da:
 - utovarite mašinu guranjem od strane dovoljno osoba.

- postavite mašinu tako da ona ne predstavlja opasnost ni za koga
- blokirate čvrsto mašinu za prijevozno sredstvo pomoću sajli ili lanaca kako se ona ne bi prevrnula

2.5 ZAŠTITA OKOLICE

Zaštita okolice mora biti važan i prioritetan aspekt pri korištenju mašine, uz poštovanje susjedstva i okruženja u kojem živimo.

- Nemojte uznemiravati susjede. Koristite mašinu samo u dogledno vrijeme (ne rano ujutru niti kasno uveče jer biste tada mogli uznemiriti osobe).
- Strogo slijedite lokalne propise za zbrinjavanje ambalaze, ulja, goriva, filtera, istrošenih dijelova ili bilo kojeg drugog elementa koji ima jak utjecaj na okolicu; ovaj otpad se ne smije baciti u obični otpad, već se mora odvojiti i predati određenim centrima za skupljanje otpada koji će se pobrinuti za recikliranje materijala.
- Kada prestanite koristiti mašinu, nemojte napustiti mašinu u okolici, već se obratite centru za sakupljanje otpada, u skladu sa važećim lokalnim propisima.

3. UPOZNAVANJE S MAŠINOM

3.1 OPIS MAŠINE I PREDVIĐENA UPOTREBA

Ova mašina je oprema koja se može međusobno zamijeniti, točnije u pitanju je sklop reznih glava.

Radi se o opremi koja se međusobno može zamijeniti i koja se koristi u vrtovima, a koju treba spojiti na drugu mašinu, traktoriku kosilicu sa košenjem na prednjoj strani, od koje dakle dobija pogon i potporu.

3.1.1 Predviđena upotreba

Mašina "sklop reznih glava" projektirana je i izrađena za košenje trave.

Obično ova mašina može:

- Kositi, usitnjavati i odlagati travu na terenu (efekat malčiranja)
- Kositi travu i izbacivati je na zemlju odostraga

3.1.2 Neprijmjerena upotreba

Bilo koja druga upotreba koja nije prethodno navedena može biti opasna i nanijeti štetu osobama i/ili predmetima.

U neprimjerenu upotrebu spadaju (navodimo samo nekoliko primjera):

- Prijevoz na mašini osoba, djece ili životinja;
- Guranje tereta;
- Uključivanje reznih glava na netravnatim površinama.

VAŽNO *Neprikladna upotreba dovodi do prestanka važenja garancije, a proizvođač neće snositi nikakvu odgovornost, već će korisnik morati snositi troškove za oštećenja ili povrede nanijete samom sebi ili trećim osobama.*

3.1.3 Tipologija korisnika

Ova mašina je namijenjena da je koriste osobe, odnosno rukovaoci koji nisu profesionalci. Ova mašina je namijenjena za upotrebu iz hobija.

VAŽNO *Mašinu mora koristiti samo jedan rukovaoc.*

3.2 SIGURNOSNE OZNAKE

Na mašini se nalaze razni simboli (sl. 3).

Oni imaju ulogu da podsjetite rukovaoca na ponašanje koje mora imati kako bi koristio mašinu pažljivo i oprezno.

Značenje simbola:



PAŽNJA! Prije nego što počnete koristiti ovu mašinu, pažljivo pročitajte priručnik s uputstvima.



PAŽNJA! Pazite na eventualne razbacane predmete. Pazite na eventualne osobe koje mogu biti prisutne na radnom mjestu.



PAŽNJA! Izvadite ključ i pročitajte uputstva prije vršenja bilo koje operacije održavanja ili popravki.



PAŽNJA! Nemojte uvlačiti ruke ili noge ispod štitnika kada mašina radi.



VAŽNO *Oštećene ili nečistljive naljepnice moraju se zamijeniti. Zatražite nove naljepnice od ovlaštene servisne službe.*

3.3 IDENTIFIKACIJSKA NALJEPNICA

Na identifikacijskoj naljepnici nalaze se slijedeći podaci (sl. 1):

1. Marka
2. Adresa proizvođača
3. Model
4. Tip mašine
5. Definicija dodatka
6. Težina u kg
7. Godina proizvodnje
8. Serijski broj
9. Šifra artikla
10. Oznaka sukladnosti CE

Upišite identifikacijske podatke o mašini u odgovarajući prostor na naljepnici koja se nalazi na poledini naslovne strane.

VAŽNO *Koristite identifikacijske podatke koji se nalaze na naljepnici za identifikaciju proizvoda svaki put kada kontaktirate ovlaštenu servisnu službu.*

VAŽNO *Primjer izjave o sukladnosti nalazi se na posljednjim stranama priručnika.*

3.4 GLAVNI DIJELOVI

Mašina se sastoji od slijedećih glavnih dijelova (sl. 1):

- A. Potporni kraci
- B. Zaštitno platno
- C. Potporni okvir zaštitnog platna
- D. Točkovi
- E. Ručice za otkaćivanje "Quick Flip"
- F. Polugice za otkaćivanje "Quick Flip"
- G. Prijenosni kaiš reznih glava
- H. Indikator visine košenja
- I. Konektor električnog kabela
- J. Rezne glave

Dijelovi traktorske kosilice s košenjem na prednjoj strani:

- K. Nosači s brzim otkaćivanjem
- L. Kuka za dizanje dodatka
- M. Strujna utičnica

4. MONTAŽA

VAŽNO *Sigurnosni propisi kojih se treba pridržavati opisani su u pogl. 2. Strogo se pridržavajte ovih propisa kako ne bi nastali rizici ili opasnosti.*

Za potrebe skladištenja i transporta, neki dijelovi mašine nisu direktno sklopljeni u fabrici, već ih treba namontirati nakon skidanja ambalaže, prema narednim uputstvima.

 **Skidanje ambalaže i dovršetak montaže trebaju se izvršiti na ravnoj i čvrstoj površini, s dovoljno prostora za pokretanje mašine i pakovanja i uz pomoć odgovarajućeg alata. Nemojte koristiti mašinu prije nego što završite radnje navedene u odjeljku "MONTAŽA".**

 **Nosite zaštitne rukavice.**

4.1 SKIDANJE AMBALAŽE

1. Otvorite pakovanje pažljivo i pazite da ne zagubite dijelove.
2. Pročitajte dokumentaciju koja se nalazi u kutiji, kao i ova uputstva.
3. Izvadite iz kutije sve dijelove koji nisu namontirani.
4. Izvadite mašinu iz kutije.
5. Zbrinite kutiju i ambalažu u skladu s lokalnim zakonskim propisima.

4.2 KAČENJE SKLOPA REZNIH GLAVA NA TRAKTORSKU KOSILICU

Sklop reznih glava se kači na traktorsku kosilicu pomoću:

- nosača fiksiranih na prednjim točkovima,
- opruge s lancem koji se spaja na kuku za dizanje dodataka
- prijenosnog kaiša reznih glava (koji je već namontiran na sklop reznih glava),
- potpornog okvira zaštitnog platna.

4.2.1 Kačenje priključnog mehanizma za zaštitu kaiša

1. Odvijte dva vijka (sl. 4.A) koji su već namontirani na prednji dio kosilice.
2. Postavite priključni mehanizam potpornog okvira (sl. 4.B) i fiksirajte ga zavrtnjem dva vijka (sl. 4.A).

4.2.2 Osnovno podešavanje

Za osnovno podešavanje sklopa reznih glava podignite stražnji kraj za 5 mm u odnosu na prednji. To znači da je sklop reznih glava naget naprijed.

Za podešavanje visine sklopa reznih glava postupite kako slijedi:

1. Malo podignite reznu glavu na način da smanjite teret na rascjepku (sl. 5.A).
2. Skinite rascjepku (sl. 5.A) i podlošku (sl. 5.B) koje su već namontirane na klin (sl. 5.C), koristite odvijač vijaka.
3. Podesite visinu klina i uvucite podlošku i rascjepku u jednu od predviđenih rupa (sl. 6.A), postavite je kako je prikazano na slici (sl. 6.B).
 - Za mašine s točkovima od 17 inčeva: postavite rascjepke u najvišu rupu na klinu.
 - Za mašine s točkovima od 16 inčeva: postavite rascjepke u središnju rupu na klinu.
4. Izvršite podešavanje na obadva potporna kraka sklopa reznih glava.

4.2.3 Kačenje na nosače s brzim otkaćivanjem koji su fiksirani na točkove

VAŽNO *Za vršenje ovih operacija, pogledajte i odnosna uputstva u priručniku mašine i u priručniku nosača.*

1. Provjerite da li su nosači s brzim otkaćivanjem namontirani na mašinu i na krakove sklopa reznih glava.
2. Postavite sklop reznih glava ispred kosilice.
3. Okrenite nosače s brzim otkaćivanjem u položaj otvoreno (sl. 7.A).
4. Podignite i spustite prednji dio (sl. 7.B) držača za kačenje na klin (sl. 7.C) na obadviše strane.
5. Spojite držač za kačenje (sl. 8.A) na klin (sl. 8.B) na obadviše strane.

4.2.4 Kačenje prijenosnog kaiša reznih glava

• Modeli 4WD

1. Lijevom rukom uhvatite polugu zatezača (sl. 9.A) i povucite ga vani.
2. Desnom rukom provucite kaiš na kotur (sl. 9.B).
3. Provucite kaiš na kotur (sl. 9.C) zatezača dok lagano zatežete isti.

• Modeli 2WD

1. Lijevom rukom uhvatite polugu zatezača (sl. 9.A) i povucite ga vani.
 2. Desnom rukom provucite kaiš na kotur (sl. 9.C).
 3. Provucite kaiš na kotur (sl. 9.C) zatezača dok lagano zatežete isti.
6. Dopršite kačenje tako što ćete nogom okrenuti nosače za brzo otkačivanje u položaj zatvaranja (sl. 8.C) i namontirati utikač ili rascjepku (sl. 8.D).

4.2.5 Montaža zaštitnog platna

1. Umetnite dvije kuke (sl. 11.A), koje se nalaze na krajevima potpornog okvira (sl. 11.B), u klinove (sl. 11.C).
2. Postavite potporni okvir (sl. 12.A) ispod priključnog mehanizma (sl. 12.B) i fiksirajte pomoću dva vijka koji su već namontirani (sl. 12.C).

4.2.6 Kačenje na podizač dodataka

Sklop rezne glave kači se na polugu za podizanje dodataka (sl. 13.A) glavne mašine preko opruge s lancem i kuke za kačenje. Kuka za kačenje (sl. 13.B) služi za radni položaj i može se pomaknuti između okaca lanca da se podesi snaga dizanja.

4.2.7 Spajanje konektora električnog kabela

Spojite konektor (sl. 14.B) na utičnicu (sl. 14.A).

4.3 OTKAČIVANJE SKLOPA REZNIH GLAVA S TRAKTORSKE KOSILICE

Za ispravno skidanje, izvršite slijedeće korake u navedenom redoslijedu.

1. Otkočite kabel s mašine (sl. 14.B).
2. Otkočite lanac s "poluge za dizanje dodataka" (sl. 13.A) na način što ćete otkočiti kuku za kačenje (sl. 13.B).
3. Skinite zaštitno platno odvrtnjem vijaka (sl. 12.C).
4. Otkočite utikač ili rascjepku (sl. 8.D) i okrnite nosače s brzim otkačivanjem u položaj otvoreno (sl. 7.A).
5. Olabavite i otkočite prijenosni kaiš kako slijedi:

• Modeli 4WD

- Lijevom rukom uhvatite polugu zatezača (sl. 9.A) i povucite ga vani.
- Desnom rukom skinite kaiš s kotura (sl. 9.C).
- Izvadite kaiš iz kotura (sl. 9.B) mašine.

• Modeli 2WD

- Lijevom rukom uhvatite polugu zatezača (sl. 10.A) i povucite ga vani.
- Desnom rukom skinite kaiš s kotura (sl. 10.C).
- Izvadite kaiš iz kotura (sl. 10.B) mašine.

6. Podiginite držače za kačenje nosača s brzim otkačivanjem (sl. 7.B) i skinite sklop reznih glava s traktorske kosilice s košenjem na prednoj strani.

5. UPRAVLJAČKE KOMANDE

5.1 PODEŠAVANJE VISINE KOŠENJA

 **Izvršite podešavanje kad su rezne glave zaustavljene.**

5.1.1 Električno podešavanje visine košenja

Visina košenja se može podesiti inefinetezimalno, tako što ćete aktivirati prekidač za električno podešavanje visine košenja, koji se nalazi na traktorskoj kosilici s košenjem na prednoj strani. Indikator visine košenja (sl. 1.H) pokazuje podešenu visinu.

VAŽNO *Da biste aktivirali električno podešavanje potrebno je da spojite konektor električnog kabela sklopa reznih glava u utičnicu (sl. 14.A) na traktorskoj kosilici s košenjem na prednoj strani.*

5.2 RUČICE “QUICK FLIP”

Ručice “Quick Flip” (sl. 1.E) omogućavaju da se otkaçi stražnja strana sklopa reznih glava sa potpornih krakova i da se sklop spusti. Iz ovog položaja moguće je podići sklop reznih glava u poočaj za pranje i održavanje (pogl. 7.2).

5.3 POLUGICE ZA OTKAČIVANJE “QUICK FLIP”

Polugice za otkaçivanje “Quick Flip” (sl. 1.F) omogućavaju da se brzo spusti sklop reznih glava iz položaja za održavanje i pranje (pogl. 7.2).

6. UPOTREBA MAŠINE

VAŽNO *Sigurnosni propisi kojih se treba pridržavati opisani su u pogl. 2. Strogo se pridržavajte ovih propisa kako ne bi nastali rizici ili opasnosti.*

6.1 PRIPREMNE RADNJE

Travu možete kositi na dva načina:

- Kositi, usitnjavati i odlagati travu na terenu (efekat malčiranja)
 - Kositi travu i izbacivati je na zemlju odostraga
- U trenutku isporuke, sklop reznih glava je podešen za malčiranje.

Za izbacivanje trave sa stražnje strane sklopa reznih glava postupite kako slijedi:

- Odvijte i skinite ručicu (sl. 15.A) koja fiksira usmjerivač (sl. 15.B).
- Skinite usmjerivač (sl. 15.B).
- Sačuvajte ručicu i usmjerivač za narednu upotrebu.

6.2 SIGURNOSNE KONTROLE

Izvršite slijedeće sigurnosne kontrole i provjerite poklopaju li se rezultati s navodima u tablicama.

 **Uvijek prije upotrebe izvršite sigurnosne kontrole.**

6.2.1 Generalna kontrola

Predmet	Rezultat
Električni kablovi.	Čitava izolacija neoštećena. Nema nikakvog mehaničkog oštećenja.
Vijci na dodatku i na reznim glavama	Moraju biti dobro pričvršćeni (ne labavi)

Predmet	Rezultat
Zaštitno platno	Mora biti ispravno postavljeno
Probna vožnja s uključenim reznim glavama (pogledajte odgovarajuća uputstva sadržana u priručniku za mašinu)	Ne smije biti nepravilnih vibracija. Ne smiju se čuti čudni zvuci.

6.2.2 Test rada mašine

Za naredne operacije pogledajte odgovarajuća uputstva koja se nalaze u priručniku traktorske kosilice s košenjem na prednjoj strani.

6.3 PUŠTANJE U POGON / RAD

Za naredne operacije pogledajte odgovarajuća uputstva koja se nalaze u priručniku traktorske kosilice s košenjem na prednjoj strani.

6.4 NAKON UPOTREBE

- Izvršite čišćenje (par. 7.4).
- Provjerite da mašina nije oštećena. Ako je potrebno, pozovite ovlaštenu servisnu službu.

7. REDOVNO ODRŽAVANJE

7.1 OPĆE INFORMACIJE

VAŽNO *Sigurnosni propisi kojih se treba pridržavati opisani su u pogl. 2. Strogo se pridržavajte ovih propisa kako ne bi nastali rizici ili opasnosti.*

 **Sve kontrole i intervencije održavanja moraju se izvršiti kad je mašina zaustavljena, a motor isključen. Izvadite ključ i pročitajte upute prije vršenja bilo kojeg zahvata čišćenja ili održavanja.**

 **Nosite odgovarajuću odjeću, rukavice i naočale prije vršenja održavanja.**

- Učestalost i tip intervencije ukratko su navedeni u "Tablici intervencija održavanja". Cilj slijedeće tablice je da Vam pomogne da održite Vašu mašinu efikasnu i sigurnu. U njoj su navedene glavne intervencije i periodičnost njihovog izvođenja. Izvršite odgovarajuću radnju nakon određenog vremena.

VAŽNO *Sve operacije održavanja i podešavanja koje nisu opisane u ovom*

priručniku, mora izvršiti ovlašteni zastupnik kod kojega ste kupili mašinu ili specijalizirani servis.

7.2 POLOŽAJ ZA PRANJE I ODRŽAVANJE

1. Uvijek aktivirajte parkirnu kočnicu da se mašina ne bi pomakla (pogledajte i uputstva sadržana u priručniku za traktorsku kosilicu s košenjem na prednjoj strani.
2. Podesite visinu košenja u središnji ili visoki položaj (par. 5.1).
3. Otkaçite konektor kabela s mašine (sl. 14.A).
4. Otkaçite stražnji dio sklopa reznih glava kako slijedi:
 - Uхватите sklop na mjestu (sl. 16.A) i lagano ga podignite.
 - Povucite vani ručicu "Quick Flip" (sl. 16.B) i polako spustite sklop reznih glava.
 - Izvršite ovu operaciju na obadje strane.
5. Uхватите prednji kraj sklopa reznih glava (sl. 17.A) i dignite ga polako sve do maksimalne visine, kada ćete čuti "klik". Sklop reznih glava ostaje blokiran u položaju za pranje i održavanje (sl. 18).
6. Provjerite je li sklop reznih glava stabilan.
7. Izvršite održavanje reznih glava.

⚠ Mašina posjeduje sigurnosni sistem koji sprječava uključivanje reznih glava kada su one u položaju za pranje i održavanje. Strogo je zabranjeno pokušavati uključiti rezne glave kad je sklop reznih glava u položaju za pranje i održavanje.

Da biste vratili sklop reznih glava u radni položaj postupite kako slijedi:

8. Uхватите prednji kraj sklopa reznih glava i malo ga podignite.
9. Pritisnite dvije polugice za otkaçivanje "Quick Flip" (sl. 19.A) i polako spustite sklop reznih glava, tako što ćete ga pridržavati rukama.
10. Zakačite stražnju stranu sklopa reznih glava i malo ga dignite držeći ga za ručku (sl. 20.A), tako da se ručice "Quick Flip" mogu zakačiti za potporne krakove (sl. 20.B). Izvršite ovu operaciju na obadje strane.
11. Nakon čišćenja vodom, pustite mašinu i rezne glave u pogon da izbacit vodu koja bi u usrotnom mogla dospjeti u ležajeve i izazvati oštećenje.
12. Spojite konektor (sl. 14.B) na utičnicu (sl. 14.A).

7.3 MATICE I VIJCI ZA FIKSIRANJE

- Matice i vijci moraju biti pričvršćeni kako biste bili sigurni da je mašina uvijek u sigurnim radnim uslovima.

- Redovno provjeravajte jesu li matice za fiksiranje tunela za izbacivanje trave ispravno pričvršćene.

7.4 ČIŠĆENJE

- Postavite sklop reznih glava u položaj za pranje.
- Pažljivo očistite donji dio sklopa reznih glava vodom i četkom.

VAŽNO Nikada nemojte koristiti vodu pod visokim pritiskom. Mogla bi oštetiti električne dijelove.

- Ako se tokom upotrebe farba ogrebe ili skinu na nekim dijelovima popravite farbu kad je površina potpuno suha i čista.

7.5 PODMAZIVANJE

Sva mjesta navedena u donjoj tablici moraju se podmazivati svakih 50 sati rada i svaki put nakon pranja.

Predmet	Radnja
Osovina točkova (sl. 21.A)	2 mlaznice za podmazivanje. Koristite mazalicu napunjenu univerzalnom mašču

8. IZVANREDNO ODRŽAVANJE

8.1 KONTROLA I ZAMJENA REZNIH GLAVA

NAPOMENA Rezna glava koja nije dobro naoštrena kida travu i dovodi do žučenja travnjaka.

⚠ Sve operacije vezane za reznu glavu (skidanje, oštrenje, uravnotežavanje, popravka, ponovna montaža i/ili zamjena) jesu zahtjevni radovi za koje je potrebna posebna stručnost kao i upotreba odgovarajućeg alata; iz sigurnosnih razloga, potrebno je ove radnje izvršiti uvijek u specijalizovanom servisu.

⚠ Uvijek zamijenite u komadu oštećene, iskrivljene ili istrošene rezne glave, zajedno s njihovim vijcima, kako bi se održala njihova uravnoteženost.

VAŽNO Rezne glave treba zamijeniti u paru, posebno ako nisu istrošene u istoj mjeri.

VAŽNO Uvijek koristite originalne rezne glave, koje na sebi imaju šifru koja je navedena u tablici s "Tehničkim podacima".

S obzirom na usavršavanje proizvoda, rezne glave navedene u tablici s "Tehničkim podacima" mogu se zamijeniti tokom vremena s drugim reznim glavama s istim svojstvima međusobne mogućnosti zamjene i sigurnosti rada.

8.2 KONTROLA I ZAMJENA PRIJENOSNOG KAIŠA REZNIH GLAVA

Provjerite je li kaiš čitav i da na njemu nema tragova istrošenosti. Ako je kaiš oštećen ili istrošen, morate ga zamijeniti. Za zamjenu pozovite ovlaštenu servisnu službu.

8.3 ZAŠTITA OD TROŠENJA

Donja trana rezne glave opremljena je s dvije zaštite od trošenja (sl. 22.A).

Postupak zamjene istrošenih zaštita:

1. Otputite i skinite vijke (sl. 22.B).
2. Skinite zaštitu (sl. 22.A) i zamijenite ju novom.
3. Ponovo staviti vijak i zavrnuti ga (sl. 22.B).

9. SKLADIŠTENJE

Kada mašinu trebate uskladištiti na više od 30 dana:

1. Dobro očistite dodatak.
2. Provjerite da dodatak nije oštećen. Ako je potrebno, izvršite popravku.
3. Ako je farba oštećena, popravite je da ne dođe do rđanja.
4. Zaštitite meltane površine izložene rđi.
5. Odložite dodatak u zatvorenu prostoriju, ako je moguće.
6. Savetujemo da odložite mašinu tako što će sklop reznih glava biti u radnom položaju ili položaju transporta kako se ne bi oštetio prijenosni kaiš (Pogledajte i uputstva navedena u priručniku o traktorskoj kosilici s košenjem na prednjoj strani).

10. ASISTENCIJA I POPRAVKA

Ovaj priručnik pruža sva uputstva potrebna za upravljanje mašinom i za njeno osnovno ispravno održavanje koje može izvršiti i sam korisnik. Sve operacije podešavanja i održavanja koje nisu opisane u ovom priručniku moraju se izvršiti kod ovlaštenog zastupnika ili specijalizirane servisne službe, koja posjeduje odgovarajuće znanje i alat potreban da se ispravno izvrše pomenuti zahvati te da se zadrži izvorni stepen sigurnosti mašine i izvorni uslovi.

Operacije koje se izvrše u neodgovarajućim objektima ili od strane nekvalifikovanih osoba dovode do prekida važenja bilo kojeg oblika garancije, dok proizvođač neće imati nikakvu obavezu niti odgovornost.

- Samo ovlašteni servisi mogu izvršiti popravku i održavanje pod garancijom.
- Neoriginalni rezervni dijelovi i dodatna oprema nisu odobreni; upotreba neoriginalnih rezervnih dijelova i dodatne opreme ugrožava sigurnost mašine, a proizvođač u tom slučaju neće imati nikakvu obavezu niti će snositi nikakvu odgovornost.
- Originalne rezervne dijelove isporučuju ovlašćeni servisi i ovlašćeni zastupnici.
- Preporučuje se da povjerite mašinu jednom godišnje ovlaštenom servisu koji treba izvršiti održavanje, asistenciju i kontrolu sigurnosnih uređaja.

11. ODRŽAVANJE I TRANSPORT

Kada pomičete ili prevozite dodatak potrebno je:

- Zaustaviti mašinu
- Sačekati da se rezne glave do kraja zaustave
- Podesiti minimalnu visinu košenja (par. 5.1).
- Otključati sklop reznih glava s traktorske kosilice s košenjem na prednjoj strani (pogl. 4.3.).
- Pustite ga da klizi duž točkova (sl. 1.D).

12. POKRIĆE GARANCIJE

Garancija pokriva sve greške materijala i fabričke greške. Korisnik mora pažljivo slijediti sva uputstva koja su dana u priloženoj dokumentaciji. Garancija ne pokriva oštećenja nastala:

- Ukoliko se niste upoznali s prapatnom dokumentacijom.
- Ukoliko niste pažljivi.
- Uslijed neodgovarajuće i nedopuštene upotrebe i montaže.
- Upotrebe neoriginalnih rezervnih dijelova.
- Upotrebom dijelova koje proizvođač nije isporučio ili odobrio.

Garancija nadalje ne pokriva:

- Uobičajeno trošenje potrošnog materijala kao što su prijenosni kaiši, farovi, točkovi, noževi, sigurnosni vijci i žice.
- Uobičajeno trošenje.
- Motori. Pokriveni su garancijom proizvođača motora pod navedenim uslovima i u navedenom roku.

Kupac je zaštićen državnim lokalnim zakonima. Ova garancija ne ograničava

ni na koji način prava kupca predviđena državnim lokalnim zakonima.

13. TABLICA ZAHVATA ODRŽAVANJA

Intervencija	Učestalost		Paragraf
	Prvi put	Potom nakon svakih	
MAŠINA			
Kontrola svih vijaka	-	Svaki put prije upotrebe	7.3
Sigurnosne kontrole / Provjera komandi	-	Svaki put prije upotrebe	6.2
Generalno čišćenje i kontrola	-	Svaki put na kraju upotrebe	7.4
Kontrola istrošenosti reznih glava	-	Svaki put prije upotrebe	8.1
Kontrola istrošenosti prijenosnog kaiša	5 sati	25 sati	8.2
Podmazivanje osovine točkova	-	50 sati	7.5

14. PREPOZNAVANJE PROBLEMA

PROBLEM	MOGUĆI UZROK	RJEŠENJE
1. Nepravilne vibracije za vrijeme rada	Olabavljeni dijelovi ili oštećene rezne glave.	Pritegnite sve elemente za fiksiranje. Zamijenite oštećene dijelove u ovlaštenom servisnom centru.
	Sklop reznih glava je pun trave	Očistite sklop reznih glava
2. Nepravilno košenje.	Rezne glave neefikasne	Pozovite Ovlaštenog Zastupnika
	Brzina kretanja je prevelika u odnosu na visinu trave koju treba kositi	Smanjite brzinu kretanja i/ili povećajte visinu košenja (par. 5.1) Pričekajte da se trava osuši
3. Rezne glave se ne uključuju ili se ne zaustavljaju odmah kad se isključe	Problemi na sistemu za uključivanje ili na prijenosnom kaišu reznih glava	Pozovite ovlaštenu servisnu službu.

Ako problemi potraju i nakon što ste izvršili prethodno opisane operacije, obratite se ovlaštenom zastupniku.



OBSAH

1. VŠEOBECNÉ INFORMACE	1
2. BEZPEČNOSTNÍ POKYNY	2
2.4 Údržba, skladování a přeprava	3
3. SEZNÁMENÍ SE STROJEM	3
3.1 Popis stroje a určené použití	3
3.2 Výstražné symboly	4
3.3 Identifikační štítek	4
3.4 Hlavní součásti	4
4. MONTÁŽ	5
4.1 Rozbalení	5
4.2 Uchycení montážního celku sekacích zařízení k sekačce se sedícím řidičem ..	5
4.3 Odpojení montážního celku sekacích zařízení ze sekačky se sedícím řidičem ..	6
5. OVLÁDACÍ PRVKY	6
5.1 Nastavení výšky sečení	6
5.2 Kruhové rukojeti „Quick Flip“	7
5.3 Páčky pro odpojení „Quick Flip“	7
6. POUŽITÍ STROJE	7
6.1 Přípravné úkony	7
6.2 Bezpečnostní kontroly	7
6.3 Uvedení do činnosti / pracovní činnost ..	7
6.4 Po použití	7
7. ŘÁDNÁ ÚDRŽBA	7
7.1 Všeobecné informace	7
7.2 Poloha mytí a údržby	8
7.3 Upevňovací matice a šrouby	8
7.4 Čištění	8
7.5 Mazání	8
8. MIMOŘÁDNÁ ÚDRŽBA	8
8.1 Kontrola a výměna sekacích zařízení	8
8.2 Kontrola a výměna převodového řemene sekacích zařízení	9
8.3 Ochranný kryt proti opotřebení	9
9. SKLADOVÁNÍ	9
10. SERVISNÍ SLUŽBA A OPRAVY	9
11. MANIPULACE A PŘEPRAVA	9
12. ZÁRUČNÍ PODMÍNKY	10
13. TABULKA ÚDRŽBY	10
14. IDENTIFIKACE ZÁVAD	10

1. VŠEOBECNÉ INFORMACE

1.1 JAK ČÍST NÁVOD

V textu návodu se nacházejí některé odstavce, které mají mimořádný význam z hlediska bezpečnosti nebo funkčnosti; stupeň důležitosti je vyznačen symboly, jejichž význam je následující:

POZNÁMKA nebo **DŮLEŽITÁ INF.**

upřesňuje nebo blíže vysvětluje některé předem uvedené informace s cílem vyhnout se poškození stroje a způsobení škod.

Symbol  poukazuje na nebezpečí. Nedodržení uvedeného varování má za následek možné ublížení na zdraví obsluhy nebo třetích osob a/nebo škody na majetku.

- Zvýrazněné odstavce s rámečkem tvořeným šedými tečkovanými čarami
- označují charakteristiky volitelného příslušenství, které není součástí všech modelů dokumentovaných v tomto návodu.
- Zkontrolujte, zda je konkrétní charakteristika součástí požadovaného modelu.

Všechny výrazy „přední“, „zadní“, „pravý“ a „levý“ se vztahují na pozici sedící obsluhy.

1.2 ODKAZY

1.2.1 Obrázky

Obrázky v tomto návodu jsou očíslovány 1, 2, 3 apod. Součásti, které jsou uvedeny na obrázcích, jsou označeny písmeny A, B, C apod. Odkaz na součást C na obrázku 2 je uveden formou nápisu: „Viz obr. 2.C“ nebo jednoduše „(obr. 2.C)“.

Uvedené obrázky jsou pouze orientační. Skutečné díly se mohou lišit od zobrazených.

1.2.2 Názvy

Návod je rozdělen do kapitol a odstavců. Název odstavce „2.1 Instruktaž“ je podnázvem kapitoly „2. Bezpečnostní pokyny“. Odkazy na názvy a odstavce jsou uvedeny prostřednictvím

zkratky kap. nebo odst. a příslušného čísla. Příklad: „kap. 2“ nebo „odst. 2.1“.

2. BEZPEČNOSTNÍ POKYNY

2.1 INSTRUKTÁŽ

! *Před použitím tohoto stroje si pozorně přečtete návod k použití stroje, na který bude namontován.*

Tato kapitola s názvem Bezpečnostní pokyny se týká pouze výměnitelné výbavy. Ohledně Bezpečnostních pokynů, které se týkají sekačky se sedícím řídicím a čelním sečením, vycházejte ze specifického návodu.

! *Seznamte se s ovládacími prvky stroje a s jeho vhodným použitím. Naučte se rychle zastavit stroj. Neuposlechnutí varování a pokynů může způsobit požár a/nebo vážná ublížení na zdraví.*

- Nikdy nepřipusťte, aby stroj používaly děti nebo osoby, které nejsou dokonale seznámeny s pokyny. Zákony v jednotlivých zemích upřesňují minimální předepsaný věk pro uživatele.
- Stroj nesmíte nikdy používat, jste-li unaveni, pokud je vám nevolno nebo v případě, že jste užili léky, drogy, alkohol nebo jiné látky snižující vaše reflexní schopnosti a pozornost.
- Nepřevázejte děti ani jiné spolujezdce.
- Pamatujte, že obsluha nebo uživatel nese odpovědnost za nehody a nepředvídané události způsobené jiným osobám nebo na jejich majetku. Zhodnocení možných rizik při práci na zvoleném terénu patří do odpovědnosti uživatele, který je také odpovědný za přijetí všech dostupných opatření k zajištění vlastní bezpečnosti a také bezpečnosti jiných osob, zvláště na svazích, nepravidelném, kluzkém a nestabilním terénu.
- V případě, že chcete postoupit nebo půjčit stroj jiným osobám, ujistěte se, že se uživatel seznámí s pokyny pro použití, uvedenými v tomto návodu.

2.2 PŘÍPRAVNÉ ÚKONY

Osobní ochranné prostředky (OOP)

- Používejte vhodný oděv, odolnou pracovní protiskluzovou obuv a dlouhé kalhoty. Nepracujte bosí nebo v otevřených sandálech. Používejte chrániče sluchu.
- Ve všech situacích, kdy existuje riziko pro vaše ruce, používejte pracovní rukavice.
- Nemějte na sobě šály, pláště, náhrdelníky, náramky, oděv s volnými částmi nebo oděv se šňůrkami nebo kravatou i jakékoliv visící

nebo volné doplňky všeobecně, protože by se mohly zachytit do stroje nebo do předmětů a materiálů, které se nacházejí na pracovišti.

- Dlouhé vlasy vhodným způsobem sepněte.

Pracovní prostor / Stroj

- Důkladně prohlédněte celý pracovní prostor a odstraňte z něj vše, co by mohlo být vymršteno strojem nebo by mohlo poškodit sekací zařízení/otáčející se součásti (kameny, větve, železné dráty, kosti apod.).

2.3 BĚHEM POUŽITÍ

Pracovní prostor

- Nepoužívejte stroj v prostředí s rizikem výbuchu, za přítomnosti hořlavých kapalin, plynů nebo prachu. Elektrické kontakty nebo mechanický otěr mohou způsobovat vznik jisker, které mohou zapálit prach nebo výpary.
- Pracujte pouze při denním osvětlení nebo při dobrém umělém osvětlení a za dobré viditelnosti.
- Vzdalte osoby, děti a zvířata z pracovního prostoru. Je třeba, aby byly děti pod dohledem dospělé osoby.
- Nepracujte, když je tráva mokrá, za deště a při riziku bouře, zejména když je pravděpodobný výskyt blesků.
- Věnujte mimořádnou pozornost nepravidelnostem terénu (hrboly, příkopy), svahům, skrytým nebezpečím a přítomnosti případných překážek, které by mohly omezovat viditelnost.
- Věnujte velkou pozornost blízkosti srážů, příkopů nebo mezí. Když jedno z kol zajede za okraj nebo když dojde k poklesnutí okraje, stroj se může převrátit.
- Věnujte pozornost svahovitému terénu, který vyžaduje mimořádnou pozornost, aby se zabránilo převrácení nebo ztrátě kontroly nad strojem. Hlavní důvody ztráty kontroly nad strojem jsou:
 - Nedostatečná přilnavost kol
 - Nadměrná rychlost
 - Nevhodný způsob brzdění
 - Použití stroje pro nevhodný účel
 - Nedostatečné znalosti o možných důsledcích jízdy při špatných podmínkách terénu
 - Nesprávné použití stroje v úloze tažného vozidla

Chování

- Pokaždé udržujte ruce a nohy v bezpečné vzdálenosti od sekacího zařízení, a to během uvádění stroje do činnosti i během jeho použití.
- Upozornění: sekací zařízení se nadále otáčí po dobu několika sekund i po jeho vyřazení nebo po vypnutí motoru.

- Věnujte pozornost montážnímu celku sekacího zařízení s více než jedním sekacím zařízením, protože jedno otáčející se sekací zařízení může způsobit otáčení ostatních sekacích zařízení.
- Vyřadte sekací zařízení nebo vývodový hřídel a přemístěte sekací zařízení do nejvyšší polohy:
 - během přesunů mezi jednotlivými pracovními prostory;
 - při překonávání netravnatých povrchů;
-  V případě poruchy nebo nehody během pracovní činnosti okamžitě zastavte motor a přesuňte stroj, aby se zabránilo dalším škodám; v případě nehod s ubližením na zdraví třetím osobám okamžitě uveďte do praxe postupy první pomoci nejvhodnější pro danou situaci a obraťte se na zdravotní středisko ohledně potřebného ošetření. Odstraňte jakékoli úlomky, které by mohly způsobit škody a ubližení na zdraví osob nebo zvířat ponechaných bez dozoru.

Omezení použití

- Nikdy nepoužívejte stroj s poškozenými, chybějícími nebo nesprávně nasazenými ochrannými kryty.
- Nevypínejte, nevyřazujte a nedemontujte přítomné bezpečnostní prvky/mikrospínače ani je nevyřazujte z činnosti.

2.4 ÚDRŽBA, SKLADOVÁNÍ A PŘEPRAVA

Provádění pravidelné údržby a správné skladování zajišťují zachování bezpečnosti stroje a úroveň jeho výkonnosti.

 **Nikdy nepoužívejte stroj, který má opotřebenou nebo poškozenou součásti. Vadné nebo opotřebenou součásti musí být nahrazeny a nikdy nesmí být opravovány. Používejte pouze originální náhradní díly: Použití neoriginálních a/nebo nesprávně namontovaných náhradních dílů může způsobit nehody nebo ubližení na zdraví osob a zbavuje Výrobce jakékoli povinnosti nebo odpovědnosti.**

Údržba

- Během úkonů seřizování stroje věnujte pozornost tomu, abyste zabránili uvíznutí prstů mezi pohybujícím se sekacím zařízením a pevnými součástmi stroje.

Skladování

- Za účelem omezení rizika požáru nenechávejte nádoby s odpadovými materiály uvnitř místnosti.

Manipulace a přeprava

- Při převozu stroje na kamionu nebo přívěsném vozíku použijte přístupové rampy, které jsou odolné, dostatečně široké a dlouhé.
- Při přepravě stroje na kamionu je třeba:
 - naložit stroj jeho zatlačením s použitím přiměřeného počtu osob.
 - umístit stroj tak, aby nepředstavoval pro nikoho nebezpečí;
 - řádně jej připevnit k přepravnímu prostředku lany nebo řetězy, aby se zabránilo jeho převrácení a možnému poškození.

2.5 OCHRANA ŽIVOTNÍHO PROSTŘEDÍ

Ochrana životního prostředí musí představovat významný a prioritní aspekt použití stroje ve prospěch občanského spoluzítí a prostředí, v němž žijeme.

- Vyvarujte se toho, abyste byli rušivým prvkem ve vztahu s vašimi sousedy. Stroj používejte výhradně v rozumné době (ne brzy ráno nebo pozdě večer, kdy byste tím mohli rušit i jiné osoby).
- Důkladně dodržujte místní normy pro likvidaci obalů, olejů, paliva, filtrů, opotřebených součástí nebo jakéhokoli prvku se silným dopadem na životní prostředí; tyto odpadové materiály nesmí být odhozeny do běžného odpadu, ale musí být odděleny a odevzdány do příslušných sběrných středisek, která zajistí recyklaci materiálů.
- Při vyřazení stroje z provozu jej nenechávejte volně v přírodě, ale obraťte se na sběrné středisko, které je v souladu s platnými místními předpisy.

3. SEZNÁMENÍ SE STROJEM

3.1 POPIS STROJE A URČENÉ POUŽITÍ

Tento stroj je vyměnitelnou výbavou, konkrétně se jedná o montážní celek sekacího zařízení.

Jedná se o vyměnitelnou výbavu pro práce na zahradě, která se připojuje k jinému stroji, sekačce se sedícím řidičem a čelním sečením, z níž dostává motorický pohon a oporu.

3.1.1 Určené použití

Stroj „montážní celek sekacích zařízení“ byl navržen a vyroben pro sekání trávy.

Obecně lze říci, že tento stroj je určen pro:

- Sekání trávy, její posečení nadrobno a zanechání na terénu (efekt mulčování)

- Sekání trávy a její vyhazování na zem ze zadní části

3.1.2 Nevhodné použití

Jakékoli použití, které se liší od výše uvedených použití, může být nebezpečné a může způsobit ublížení na zdraví osob a/ nebo škody na majetku. Do nevhodného použití patří (například, ale nejen):

- Převážení dalších osob, dětí nebo zvířat na stroji;
- Tlačení břemen;
- Aktivace sekacích zařízení na úsecích bez travnatého porostu.

DŮLEŽITÁ INF. *Nevhodné použití stroje bude mít za následek propadnutí záruky a odmítnutí jakékoli odpovědnosti ze strany Výrobce, přičemž všechny náklady vyplývající ze škod nebo ublížení na zdraví samotného uživatele nebo třetích osob ponese uživatel.*

3.1.3 Druhy uživatelů

Tento stroj je určen k použití ze strany spotřebitelů, tedy neprofesionální obsluhy. Je určen pro použití „domácími kutily“.

DŮLEŽITÁ INF. *Stroj musí používat jediný člen obsluhy.*

3.2 VÝSTRAŽNÉ SYMBOLY

Na stroji jsou uvedeny různé symboly (obr. 3). Jejich funkcí je připomenout obsluze chování, které je třeba dodržovat, aby jej používala s potřebnou pozorností a opatrností. Význam jednotlivých symbolů:



UPOZORNĚNÍ! Před prvním použitím stroje si pozorně přečtěte návod k použití.



UPOZORNĚNÍ! Dávejte pozor na případné rozházené předměty. Dávejte pozor na případné osoby, které se nacházejí na místě.



UPOZORNĚNÍ! Před provedením jakékoli údržby nebo opravy vyjměte klíč a přečtěte si pokyny.

UPOZORNĚNÍ! Nevkládejte ruce ani nohy pod ochranný kryt, když je stroj v činnosti.

DŮLEŽITÁ INF. *Poškozené výstražné štítky nebo výstražné štítky, které již nejsou čitelné, je třeba vyměnit. Požádejte o nové štítky ve vašem autorizovaném servisním středisku.*

3.3 IDENTIFIKAČNÍ ŠTÍTEK

Na identifikačním štítku jsou uvedeny tyto údaje (obr. 1):

1. Značka
2. Adresa výrobce
3. Model
4. Typ stroje
5. Definicce příslušenství
6. Hmotnost v kg
7. Rok výroby
8. Výrobní číslo
9. Kód výrobku
10. Označení shody CE

Přepište identifikační údaje stroje na příslušná místa na štítku, který je uveden na zadní straně obalu.

DŮLEŽITÁ INF. *Identifikační údaje uvedené na identifikačním štítku výrobku uvádějte po každé, když se obrátíte na autorizovanou dílnu.*

DŮLEŽITÁ INF. *Příklad prohlášení o shodě se nachází na posledních stranách návodu.*

3.4 HLAVNÍ SOUČÁSTI

Stroj je složen z několika základních částí (obr. 1):

- A. Opěrná ramena
- B. Plátěný ochranný kryt
- C. Opěrný rám plátěného ochranného krytu
- D. Kola
- E. Kruhová rukojeť pro odpojení „Quick Flip“
- F. Páčky pro odpojení „Quick Flip“
- G. Převodový řemen sekacích zařízení

- H. Indikátor výšky sekání
- I. Konektor elektrického kabelu
- J. Sekací zařízení

Komponenty na sekačce se sedícím řidičem a čelním sečením:

- K. Držáky s rychlým odpojením
- L. Hák pro zvedání příslušenství
- M. Elektrická zásuvka

4. MONTÁŽ

DŮLEŽITÁ INF. *Bezpečnostní pokyny, které je třeba dodržovat během použití stroje, jsou popsány v kap. 2. Důsledně dodržujte uvedené pokyny, abyste se vyhnuli vážným rizikům a nebezpečím.*

Z přepravních a skladovacích důvodů některé součásti stroje nejsou namontovány přímo ve výrobním závodě., ale po vyjmutí z obalu je třeba provést jejich montáž dle následujících pokynů.

⚠ Rozbalení a dokončení montáže musí být provedeno na rovné a pevné ploše s dostatečným prostorem pro manipulaci se strojem i s obaly, a to za použití vhodného nářadí. Nepoužívejte stroj dříve, než provedete pokyny uvedené v kapitole „MONTÁŽ“.

⚠ Nasad'te si ochranné rukavice.

4.1 ROZBALENÍ

1. Opatrně otevřete obal a dávejte pozor, abyste nepoztráceli součásti.
2. Přečtete si dokumentaci, která se nachází v krabici, včetně tohoto návodu.
3. Vyjměte z krabice všechny nenamontované součásti.
4. Vyjměte stroj z krabice.
5. Krabici a obaly zlikvidujte v souladu s místní legislativou.

4.2 UCHYCENÍ MONTÁŽNÍHO CELKU SEKACÍCH ZAŘÍZENÍ K SEKAČCE SE SEDÍCÍM ŘIDIČEM

Montážní celek sekacích zařízení se uchycuje k sekačce se sedícím řidičem prostřednictvím:

- držáků přípevněných k předním kolům,
- pružiny s řetězem, který se připojuje k páce pro zvedání příslušenství,
- převodového řemene sekacích zařízení (předmontovaného na montážním celku sekacích zařízení)

- opěrného rámu plátěného ochranného krytu.

4.2.1 Uchycení spojovacího rozhraní na ochranu řemene

1. Odšroubujte dva šrouby (obr. 4.A), předmontované na čelní části sekačky.
2. Umístěte rozhraní držáku rámu (obr. 4.B) a připevněte jej dvěma šrouby (obr. 4.A).

4.2.2 Základní nastavení

Základní nastavení montážního celku sekacích zařízení spočívá v nadzvednutí zadního okraje o 5 mm vůči přednímu. To znamená, že montážní celek sekacího zařízení je nakloněn dopředu.

Pro nastavení výšky montážního celku sekacích zařízení:

1. Mírně zvedněte sekací zařízení, čímž uvolníte zatížení závlačky (obr. 5.A).
2. Za pomoci šroubováku vytáhněte závlačku (obr. 5.A) a podložku (obr. 5.B), které jsou předmontované v čepu (obr. 5.C).
3. Nastavte výšku čepu a nasad'te podložku a zasuňte závlačku do jednoho z určených otvorů (obr. 6.A) tak, že ji umístíte podle obrázku (obr. 6.B).
 - Pro stroje vybavené 17palcovými koly: zasuňte závlačky do nejvyššího otvoru čepu.
 - Pro stroje vybavené 16palcovými koly: zasuňte závlačky do středového otvoru čepu.
4. Proveďte nastavení na obou opěrných ramenech montážního celku sekacích zařízení.

4.2.3 Uchycení k držákům s rychlým odpojením, přípevněným ke kolům

DŮLEŽITÁ INF. *Ohledně níže uvedených úkonů si přečtete příslušné pokyny, uvedené v návodu k stroji a v návodu držáku.*

1. Zkontrolujte, zda jsou držáky s rychlým odpojením nainstalovány na stroji a na ramenech montážního celku sekacích zařízení.
2. Umístěte montážní celek sekacích zařízení před sekačku.
3. Otočte držáky s rychlým odpojením do polohy odpovídající otevření (obr. 7.A).
4. Nadzvedněte a uložte spodní část (obr. 7.B) třmene uchycení k čepu (obr. 7.C) na obou stranách.
5. Spojte úchytný třmen (obr. 8.A) s kolíkem (obr. 8.B) na obou stranách.

4.2.4 Uchycení převodového řemene sekacích zařízení

• Modely 4WD

1. Levou rukou uchopte páku napínáku (obr. 9.A) a potáhněte ji směrem ven.
2. Pravou rukou nasadte řemen na řemenici (obr. 9.B).
3. Nasadte řemen na řemenici (obr. 9.C) napínáku, zatímco jej pomalu povolujete a uvolňujete.

• Modely 2WD

1. Levou rukou uchopte páku napínáku (obr. 9.A) a potáhněte ji směrem ven.
 2. Pravou rukou nasadte řemen na řemenici (obr. 9.B).
 3. Nasadte řemen na řemenici (obr. 9.C) napínáku, zatímco jej pomalu povolujete a uvolňujete.
6. Dokončete uchycení tak, že nohou otočíte držáky s rychlým odpojením do polohy zavření (obr. 8.C) a nainstalujete kolík nebo závlačku (obr. 8.D).

4.2.5 Montáž plátěného ochranného krytu

1. Vložte oba úchyty (obr. 11.A), které se nacházejí na koncových částech opěrného rámu (obr. 11.B), do příček (obr. 11.C).
2. Umístěte opěrný rám (obr. 12.A) pod rozhraní (obr. 12.B) a připevněte jej dvěma předmontovanými šrouby (obr. 12.C).

4.2.6 Uchycení k zařízení pro zvedání příslušenství

Montážní celek sekacího zařízení se uchycuje k páce pro zvedání příslušenství (obr. 13.A) hlavního stroje prostřednictvím pružiny s řetězem a zacvakávacím háčkem. Zacvakávací háček (obr. 13.B) slouží pro pracovní polohu a lze jej přesunout mezi články řetězu kvůli nastavení síly zvedání.

4.2.7 Připojení konektoru elektrického kabelu

Připojte konektor (obr. 14.B) do zásuvky (obr. 14.A).

4.3 ODPOJENÍ MONTÁŽNÍHO CELKU SEKACÍCH ZAŘÍZENÍ ZE SEKAČKY SE SEDÍCÍM ŘIDIČEM

Za účelem provedení správné montáže postupujte níže uvedeným způsobem.

1. Odpojte kabel stroje (obr. 14.B).
2. Odpojte řetěz z „páky pro zvedání příslušenství“ (obr. 13.A) odpojením zacvakávacího háčku (obr. 13.B).
3. Odmontujte plátěný ochranný kryt odšroubováním šroubů (obr. 12.C)
4. Odpojte kolík nebo závlačku (obr. 8.D) a otočte držáky s rychlým odpojením do polohy odpovídající otevření (obr. 7.A).
5. Povolte a odpojte převodový řemen níže uvedeným způsobem.

• Modely 4WD

- Levou rukou uchopte páku napínáku (obr. 9.A) a potáhněte ji směrem ven.
- Pravou rukou sejměte řemen z řemenice (obr. 9.C).
- Vytáhněte řemen z řemenice (obr. 9.B) stroje.

• Modely 2WD

- Levou rukou uchopte páku napínáku (obr. 10.A) a potáhněte ji směrem ven.
- Pravou rukou sejměte řemen z řemenice (obr. 10.C).
- Vytáhněte řemen z řemenice (obr. 10.B) stroje.

6. Nadzvedněte úchytné třmeny držáků s rychlým odpojením (obr. 7.B) a oddělte montážní celek sekacích zařízení od sekačky se sedícím řidičem a čelním sečením.

5. OVLÁDACÍ PRVKY

5.1 NASTAVENÍ VÝŠKY SEČENÍ

 **Provedte nastavení se zastavenými sekacími zařízeními.**

5.1.1 Elektrické nastavení výšky sečení

Výšku sečení lze nastavit do libovolné polohy v určeném rozmezí aktivací vypínače elektrického nastavení výšky sečení, který se nachází na sekačce se sedícím řidičem a čelním sečením. Indikátor výšky sečení (obr. 1.H) zobrazuje nastavenou výšku.

DŮLEŽITÁ INF. Pro aktivaci elektrického nastavení je třeba připojit konektor elektrického kabelu montážního celku sekacích zařízení do zásuvky (obr. 14.A) sekačky se sedícím řídicím a čelním sečením.

5.2 KRUHOVÉ RUKOJETI „QUICK FLIP“

Kruhové rukojeti „Quick Flip“ (obr. 1.E) umožňují odpojit zadní část montážního celku sekacích zařízení od opěrných ramen a spustit ji níže. Z této polohy je možné zvednout montážní celek sekacích zařízení do polohy údržby a mytí (obr. 7.2).

5.3 PÁČKY PRO ODPOJENÍ „QUICK FLIP“

Páčky pro odpojení „Quick Flip“ (obr. 1.F) umožňují rychle spustit dolů montážní celek sekacích zařízení z polohy údržby a mytí (kap. 7.2).

6. POUŽITÍ STROJE

DŮLEŽITÁ INF. Bezpečnostní pokyny, které je třeba dodržovat během použití stroje, jsou popsány v kap. 2. Důsledně dodržujte uvedené pokyny, abyste se vyhnuli vážným rizikům a nebezpečím.

6.1 PŘÍPRAVNÉ ÚKONY

Trávu lze sekat dvěma způsoby:

- Sekání trávy, její posečení nadrobno a zanechání na terénu (efekt mulčování)
- Sekání trávy a její vyhazování na zem ze zadní části

V okamžiku doručení je montážní celek sekacích zařízení uzpůsoben pro mulčování.

Pro vyhazování trávy ze zadní části montážního celku sekacích zařízení

- Povolte a vyjměte šroub s plastovou hlavou (obr. 15.A), kterým je přípevněn vychylovač (obr. 15.B)
- Odložte vychylovač (obr. 15.B).
- Uschovejte šroub s plastovou hlavou a vychylovač pro následné použití.

6.2 BEZPEČNOSTNÍ KONTROLY

Proveďte bezpečnostní kontroly a zkontrolujte, zda výsledky odpovídají informacím uvedeným v tabulkách.

 **Bezpečnostní kontroly proveďte před každým použitím.**

6.2.1 Celková kontrola

Předmět	Výsledek
Elektrické kabely.	Nedotčená kompletní izolace. Žádné mechanické poškození.
Šrouby na příslušenství a na sekacích zařízeních	Řádně utažené (nepovolené)
Plátěný ochranný kryt	Správně umístěný
Zkušební jízda se zařazenými sekacími zařízeními (viz příslušné pokyny, uvedené v návodu ke stroji)	Žádná poruchová vibrace. Žádný neobvyklý zvuk.

6.2.2 Funkční zkouška stroje

Ohledně níže uvedených úkonů si přečtěte příslušné pokyny, dodané v návodu k sekačce se sedícím řídicím a čelním sečením.

6.3 UVEDENÍ DO ČINNOSTI / PRACOVNÍ ČINNOST

Ohledně níže uvedených úkonů si přečtěte příslušné pokyny, dodané v návodu k sekačce se sedícím řídicím a čelním sečením.

6.4 PO POUŽITÍ

- Proveďte vyčištění (odst. 7.4).
- Zkontrolujte, zda stroj neutrpěl škody.
V případě potřeby se obraťte na autorizované servisní středisko.

7. ŘÁDNÁ ÚDRŽBA

7.1 VŠEOBECNÉ INFORMACE

DŮLEŽITÁ INF. Bezpečnostní pokyny, které je třeba dodržovat během použití stroje, jsou popsány v kap. 2. Důsledně dodržujte uvedené pokyny, abyste se vyhnuli vážným rizikům a nebezpečím.

 **Všechny kontroly a úkony údržby musí být provedeny při zastaveném stroji a vypnutém motoru. Před každým čištěním nebo údržbou stroje vyjměte klíč a přečtěte si příslušné pokyny.**

 **Před prováděním údržby si oblečte vhodný ochranný oděv a nasadte si ochranné rukavice a ochranné brýle.**

- Intervaly údržby a jednotlivé úkony jsou shrnuty v tabulce „Tabulka údržby“. Niže uvedená tabulka má za úkol vám pomoci při udržování účinnosti a bezpečnosti vašeho stroje. Jsou v ní uvedeny základní úkony a interval, po kterém má být každý z nich proveden. Proveďte příslušný úkon podle toho, který ze dvou termínů pro provedení údržby nastane jako první.

DŮLEŽITÁ INF. *Všechny úkony údržby a seřizování, které nejsou popsány v tomto návodu, musí být provedeny vašim Prodejcem nebo Specializovaným střediskem.*

7.2 POLOHA MYTÍ A ÚDRŽBY

1. Vždy zařadte parkovací brzdu, aby se zabránilo přemístění stroje (Přečtěte si také pokyny dodané v návodu k sekačce se sedícím řidičem a čelním sečením).
2. Nastavte výšku sekání do střední nebo horní polohy sekání (odst. 5.1).
3. Odpojte konektor elektrického kabelu od stroje (obr. 14.A).
4. Odpojte zadní část montážního celku sekacích zařízení:
 - Uchopte jej v určeném bodě (obr. 16.A) a mírně nadzvedněte.
 - Potáhněte kruhovou rukojeť „Quick Flip“ (obr. 16.B) směrem ven a pomalu spusťte dolů montážní celek sekacích zařízení.
 - Proveďte uvedený úkon na obou stranách.
5. Uchopte přední okraj montážního celku sekacích zařízení (obr. 17.A) a mírně je nadzvedněte až po dosažení maximální výšky, kdy uslyšíte zvuk „kliknutí“. Montážní celek sekacích zařízení zůstane zajištěn v poloze mytí a údržby (obr. 18).
6. Ujistěte se, že semontážní celek sekacích zařízení nachází ve stabilní poloze.
7. Proveďte údržbu sekacích zařízení.

⚠ Stroj je vybaven bezpečnostním systémem, který neumožňuje zařazení sekacích zařízení, když se nacházejí v poloze mytí a údržby.

Je jednoznačně zakázáno zařazovat sekací zařízení, když se montážní celek sekacích zařízení nachází v poloze mytí a údržby.

Pro umístění montážního celku sekacích zařízení do pracovní polohy:

8. Uchopte přední část montážního celku sekacích zařízení a mírně ji nadzvedněte.
9. Stiskněte dvě uvolňovací páčky „Quick Flip“ (obr. 19.A) a pomalu spusťte dolů montážní celek sekacích zařízení; přidržeť je rukama.

10. Uchytěte zadní část montážního celku sekacích zařízení, mírně ji nadzvedněte po uchopení za rukojeť (obr. 20.A), abyste umožnili kruhovým rukojetím „Quick Flip“ uchytit se o opěrná ramena (obr. 20.B). Proveďte uvedený úkon na obou stranách.
11. Po očištění vodou uveďte do činnosti stroj i sekací zařízení, aby se odstranila voda, která by jinak mohla vniknout do ložisek a způsobit škody.
12. Připojte konektor (obr. 14.B) do zásuvky (obr. 14.A).

7.3 UPEVNŮVACÍ MATICE A ŠROUBŮ

- Udržujte dotažení matic a šroubů, abyste si mohli být stále jisti bezpečným fungováním stroje.
- Pravidelně kontrolujte, zda jsou upevňovací matice vyhazovacího žlabu správně utažené.

7.4 ČIŠTĚNÍ

- Přemístěte montážní celek sekacích zařízení do polohy mytí.
- Opatrně očistěte spodní část montážního celku sekacích zařízení s použitím vody a kartáče.

DŮLEŽITÁ INF. *Nikdy nepoužívejte vodu pod vysokým tlakem. Mohla by poškodit elektrické komponenty.*

- Pokud při použití došlo k poškrábání nebo odpadnutí laku v některých částech, když jsou povrchy úplně suché a čisté, obnovte jej.

7.5 MAZÁNÍ

Všechny body uvedené v následující tabulce musí být mazány každých 50 hodin činnosti a po každém mytí.

Předmět	Úkon
Hřídel kol (obr. 21.A)	2 mazací nyply. Použijte maznici a proveďte naplnění univerzálním mazacím tukem.

8. MIMOŘÁDNÁ ÚDRŽBA

8.1 KONTROLA A VÝMĚNA SEKACÍCH ZAŘÍZENÍ

POZNÁMKA *Špatně nabroušené sekací zařízení způsobuje vytrhávání trávy a zežloutnutí trávníku.*

⚠ Všechny úkony týkající se sekacích zařízení (demontáž, ostření, vyvažování, oprava, zpětná montáž a/nebo výměna) představují velice náročné práce, které vyžadují specifické znalosti a použití příslušného vybavení; z bezpečnostních důvodů je proto zapotřebí, aby byly pokaždé provedeny ve Specializovaném středisku.

⚠ Poškozené, ohnuté nebo opotřebované sekací zařízení nechte vždy vyměnit jako celek spolu s příslušnými šrouby, aby bylo zachováno vyvážení.

DŮLEŽITÁ INF. Je vhodné, aby byla sekací zařízení měněna ve dvojici, zejména v případě výrazných rozdílů v opotřebení.

DŮLEŽITÁ INF. Vždy používejte originální sekací zařízení, označené kódem uvedeným v tabulce „Technické parametry“.

Vzhledem k vývoji výrobku by mohla být sekací zařízení uvedená v tabulce „Technické parametry“ mezeitím vyměněna za jiná s obdobnými vlastnostmi vzájemně zaměnitelnosti a bezpečnosti provozu.

8.2 KONTROLA A VÝMĚNA PŘEVODOVÉHO ŘEMENE SEKACÍCH ZAŘÍZENÍ

Zkontrolujte, zda je řemen neporušený a zda nevykazuje stopy opotřebení. Když je řemen poškozený nebo opotřebovaný, musí být vyměněn. Ohledně výměny se obraťte na autorizované servisní středisko.

8.3 OCHRANNÝ KRYT PROTI OPOTŘEBENÍ

Spodní strana sekacího zařízení je vybavena dvěma ochrannými kryty proti opotřebení (obr. 22.A).

Když jsou opotřebované, vyměňte je a postupujte přitom následovně:

1. Povolte a vyjměte šrouby (obr. 22.B).
2. Odmontujte ochranný kryt (obr. 22.A) a vyměňte jej za nový.
3. Zašroubujte zpět šrouby a utáhněte je (obr. 22.B).

9. SKLADOVÁNÍ

Když má být stroj skladován po dobu delší než 30 dnů:

1. Důkladně vyčistěte příslušenství.

2. Zkontrolujte, zda příslušenství neutrpělo škody. V případě potřeby proveďte potřebné opravy.
3. V případě poškození laku proveďte opravu nátěru, aby se zabránilo šíření rzi.
4. Ochraňte kovové povrchy vystavené působení rzi.
5. Dle možností uskladněte příslušenství v uzavřeném prostoru.
6. Doporučuje se uskladnit stroj tak, že přidržíte montážní celek sekacích zařízení v pracovní nebo v přepravní poloze, aby se zabránilo poškození převodového řemene (Přečtěte si také pokyny dodané v návodu k sekačce se sedícím řídicím a čelním sečením).

10. SERVISNÍ SLUŽBA A OPRAVY

Tento návod poskytuje veškeré pokyny, potřebné pro obsluhu stroje a pro správnou základní údržbu, kterou může provádět uživatel. Všechny úkony seřizování a údržby, které nejsou popsány v tomto návodu, musí být provedeny vaším Prodejcem nebo Specializovaným střediskem, které disponuje znalostmi a vybavením, které je nutné pro správné provedení potřebných prací při současném zachování původní bezpečnostní úrovně stroje. Úkony prováděné u neautorizovaných organizací nebo úkony prováděné nequalifikovaným personálem způsobí propadnutí jakékoli formy záruky a jakékoli povinnosti nebo odpovědnosti Výrobce.

- Opravy a údržbu v záruce mohou provádět výhradně autorizované servisní dílny.
- Neoriginální náhradní díly a příslušenství nejsou schváleny; použití neoriginálních náhradních dílů a příslušenství může ohrozit bezpečnost stroje a zbavuje Výrobce jakékoli povinnosti nebo odpovědnosti.
- Originální náhradní díly jsou dodávány dílnami servisní služby a autorizovanými prodejci.
- Doporučuje se svěřit stroj jednou ročně autorizované servisní dílně za účelem provedení údržby, servisu a kontroly bezpečnostních zařízení.

11. MANIPULACE A PŘEPRAVA

Při manipulaci s příslušenstvím nebo při jeho přepravě postupujte níže uvedeným způsobem:

- Zastavte stroj
- Vyčkejte, dokud nebudou sekací zařízení úplně zastavena
- Nastavte minimální výšku sečení (odst. 5.1).

- Odpojte montážní celek sekacíh zařízení sekačky se sedícím řidičem a čelním sečením (kap. 4.3).
- Posouvejte jej na kolech (obr. 1.D).
- Nevhodným nebo nedovoleným použitím a montáží.
- Použitím neoriginálních náhradních dílů.
- Použitím příslušenství, které nebylo dodáno nebo schváleno výrobcem.

12. ZÁRUČNÍ PODMÍNKY

Záruka se vztahuje na všechny vady materiálu a na výrobní vady. Uživatel bude muset pozorně sledovat všechny pokyny dodané v příložené dokumentaci.

Záruka se nevztahuje na škody způsobené:

- Chybějícím seznámením s průvodní dokumentací.
- Nepozorností.

Záruka se dále nevztahuje na:

- Běžné opotřebení spotřebních materiálů, jako jsou převodové řemeny, světlomety, kola, nože, pojistné šrouby a dráty.
- Běžné opotřebení.
- Motory. Vztahují se na ně záruky výrobce motoru v uvedeném rozsahu a za uvedených podmínek.

Kupující je chráněn vlastními národními zákony. Práva kupujícího vyplývající z vlastních národních zákonů nejsou nijak omezena touto zárukou.

13. TABULKA ÚDRŽBY

Úkon údržby	Interval		Odstavec
	Poprvé	Poté každých	
STROJ			
Kontrola všech upevnění	-	Před každým použitím	7.3
Bezpečnostní kontroly / Ověření funkčnosti ovládacích prvků	-	Před každým použitím	6.2
Celkové vyčištění a kontrola	-	Po každém použití	7.4
Kontrola opotřebení sekacíh zařízení	-	Před každým použitím	8.1
Kontrola opotřebení převodového řemene	5 hodin	25 hodin	8.2
Mazání hřídele kol	-	50 hodin	7.5

14. IDENTIFIKACE ZÁVAD

ZÁVADA	PRAVDĚPODOBNÁ PŘÍČINA	ŘEŠENÍ
1. Vibrace během činnosti	Povolené součásti nebo poškozené sekacíh zařízení.	Dotáhněte všechny upevňovací prvky. Nechte vyměnit poškozené součásti v autorizovaném servisním středisku.
	Montážní celek sekacíh zařízení je plný trávy	Vyčistěte montážní celek sekacíh zařízení
2. Nepravidelné sekání	Neúčinnost sekacíh zařízení	Obraťte se na vašeho Prodejce
	Příliš velká rychlost vzhledem k výšce sečené trávy	Snižte rychlost pojezdu a/nebo výšku sečení (odst. 5.1) Vyčkejte, až tráva vyschne
3. Při vyřazování sekacíh zařízení nedojde k jejich rychlému vyřazení nebo zastavení	Problémy systému zařazení nebo převodového řemene sekacíh zařízení	Obraťte se na autorizované servisní středisko.

Když problémy přetrvávají i po aplikaci výše uvedených řešení, obraťte se na vašeho Prodejce.



INDHOLDSFORTEGNELSE

1. GENERELLE OPLYSNINGER	1
2. SIKKERHEDSFORSKRIFTER	2
2.4 Vedligeholdelse, opmagasinering og transport.....	3
3. KEND DIN MASKINE	3
3.1 Beskrivelse af maskinen og dens tilsluttede anvendelse	3
3.2 Sikkerhedsmærkning	4
3.3 Typeskilt	4
3.4 Hovedkomponenter.....	4
4. MONTERING.....	5
4.1 Udpakning.....	5
4.2 Påsætning af samlingen af skæreanordninger på den selvkørende plæneklipper med traktorsæde	5
4.3 Frakobling af samlingen af skæreanordninger fra den selvkørende plæneklipper med traktorsæde	6
5. BETJENINGSORGANER	7
5.1 Justering af klippehøjde	7
5.2 Håndtag af typen "Quick Flip".....	7
5.3 Frigørelsehåndtag af typen "Quick Flip".....	7
6. BRUG AF MASKINEN	7
6.1 Klargøring	7
6.2 Sikkerhedskontroller	7
6.3 Start / drift	7
6.4 Efter brug	7
7. ALMINDELIG VEDLIGEHOLDELSE.....	8
7.1 Generelle oplysninger	8
7.2 Position til rengøring og vedligeholdelse.....	8
7.3 Fastgøringsskruer og -møtrikker.....	8
7.4 Rengøring	8
7.5 Smøring	9
8. EKSTRAORDINÆR VEDLIGEHOLDELSE... ..	9
8.1 Kontrol og udskiftning af drivrem til skæreanordning	9
8.2 Kontrol og udskiftning af drivrem til skæreanordning	9
8.3 Slitagebeskyttelse.....	9
9. OPMAGASINERING.....	9
10.SERVICE OG REPARATIONER	9
11.FLYTNING OG TRANSPORT	10
12.GARANTIDÆKNING	10
13.TABEL FOR VEDLIGEHOLDELSE	10
14. PROBLEMER OG DERES LØSNING.....	10

1. GENERELLE OPLYSNINGER

1.1 SÅDAN LÆSES BRUGSANVISNINGEN

Visse afsnit i manualen indeholder oplysninger af særlig vigtighed med hensyn til sikkerhed eller funktion. Disse oplysningerne angives efter disse kriterier:

BEMÆRK eller **VIGTIGT** *Indeholder detaljer eller yderligere uddybning af forudgående angivelser for at undgå beskadigelse af maskinen, materielle skader eller kvæstelser.*

Symbolet  angiver en fare. Manglende overholdelse af advarselerne kan medføre risiko for personskade og/eller skader på tredjepart eller på materiel.

.....

- Afsnittene som er fremhævede med en
- grå ramme, angiver valgfri funktioner,
- som ikke er tilgængelige på alle de
- dokumenterede modeller i denne
- vejledning. Kontrollér om den pågældende
- funktion findes på din egen model.

.....

Samtlige retningsangivelser "for", "bag", "højre" og "venstre" skal forstås i forhold til brugeren i normal position under kørsel.

1.2 HENVISNINGER

1.2.1 Figurer

Figurerne i denne vejledning er nummererede 1, 2, 3 osv. Komponenterne i figurerne er mærket med bogstaverne A, B, C osv. En henvisning til komponent C i figur 2 vil blive angivet med teksten: "Se fig. 2.C" eller blot "(fig. 2.C)". Figurerne er udelukkende beregnet til illustrationsformål. De faktiske komponenter kan være anderledes end hvad der er angivet på tegningerne.

1.2.2 Overskrifter

Brugsanvisningen er opdelt i kapitler og afsnit. Overskriften til afsnittet "2.1 Træning" er en undertitel til "2. Sikkerhedsforskrifter". Henvisninger til overskrifter eller afsnit

er angivet med forkortelserne kap. eller afsn. og deres tilhørende nummer. Eksempel: "kap. 2" eller "afsn. 2.1".

2. SIKKERHEDSFORSKRIFTER

2.1 TRÆNING

⚠ Før anordningen benyttes skal brugsanvisningen for maskinen, hvorpå den monteres, læses grundigt.

Dette kapitel med sikkerhedsforskrifter gælder kun for ekstraudstyret. For de generelle sikkerhedsforskrifter til den selvkørende plæneklipper med traktorsæde henvises til dennes egen brugsanvisning.

⚠ Bliv fortrolig med maskinens betjening og dermed selve brugen af maskinen. Lær at standse maskinen hurtigt. Manglende overholdelse af sikkerheds- og brugsanvisningerne kan medføre brand og/eller alvorlig personskade.

- Lad aldrig børn eller personer, som ikke har læst brugsanvisningen, bruge maskinen. Der kan lokalt være fastsat en minimumsaldergrænse for brug af maskinen.
- Brugeren må ikke anvende maskinen, hvis han/hun føler sig træt eller utilpas, eller hvis vedkommende har indtaget lægemidler, euforiserende stoffer, alkohol eller andre stoffer, som kan påvirke hans eller hendes reflekser eller opmærksomhed.
- Transportér ikke børn eller andre passagerer.
- Vær opmærksom på, at operatøren eller brugeren er ansvarlig for ulykker, som påføres andre personer eller deres ejendom. Det er brugerens ansvar at vurdere de potentielle risici i terrænet, hvor maskinen skal anvendes, samt at tage de nødvendige forholdsregler af hensyn til egen og andres sikkerhed. Dette gælder især på skråninger og i kuperet, glat eller ustabil terræn.
- Hvis maskinen videresælges eller udlånes, skal man sørge for, at den nye bruger gøres bekendt med anvisningerne i denne instruktionsbog.

2.2 KLARGØRING

Personlige værnemidler (PV)

- Vær iført egnet beklædning, kraftige arbejdssko med skridsikker sål og lange bukser. Arbejd aldrig med bare fødder eller sandaler. Vær iført høreværn.
- Anvend arbejdshandsker i alle de situationer, der indebærer risiko for hænderne.

- Bær ikke halstørklæder, skjorter, halskæder, armbånd, løstsiddende tøj eller tøj med snører eller slips og under ingen omstændigheder hængende eller brede tilbehør, som kan sætte sig fast i maskinen eller i genstande eller materialer, der forefindes på arbejdspladsen.
- Langt hår skal holdes forsvarligt samlet.

Arbejdsområde / maskine

- Kontrollér hele arbejdsområdet grundigt, og fjern alt det, som kan slynges ud af maskinen eller kan beskadige klippeanordningen/de roterende dele (sten, grene, ståltråd, knogler osv.).

2.3 UNDER BRUG

Arbejdsområde

- Maskinen må ikke anvendes i eksplosionsfarlige miljøer, i nærheden af brandfarlige væsker, gas eller støv. Elektriske kontakter eller mekanisk gnidning kan skabe gnister, som kan antænde støv eller dampe.
- Arbejd udelukkende i dagslys eller med en god kunstig belysning. Sigtforholdene skal være gode.
- Personer, børn og dyr skal holdes væk fra arbejdsområdet. Børn skal overvåges af en anden voksen.
- Undgå at arbejde med vådt græs, når det regner og der er risiko for uvejr, især lyn.
- Vær særligt opmærksom på ujævnt terræn (buler, forhøjninger), skråninger og skjulte farer og vær opmærksom på eventuelle forhindringer, som kan begrænse udsynet.
- Vær meget forsigtig i nærheden af grøfter, afgrunde eller volde. Maskinen kan krænge over, hvis et hjul passerer en kant eller hvis kanten giver efter.
- Vær forsigtig på terræn der skråner, hvor man skal være særligt opmærksom for at undgå at vælte eller miste kontrollen over maskinen. De væsentligste årsager til, at herredømmet over maskinen mistes, er følgende:
 - Manglende vejgreb
 - For høj hastighed
 - Ukorrekt bremsning
 - Maskinen ikke egnet til anvendelse
 - Manglende kendskab til terrænforhold og de effekter det kan have.
 - Ukorrekt brug som bugseringskøretøj

Betjening

- Hold altid hænder og fødder væk fra skæreanordningen, både under opstart og under drift af maskinen.
- Advarsel: skæreanordningen fortsætter med at dreje nogle sekunder efter at den er frakoblet eller efter slukning af motoren.

- Vær specielt opmærksom, hvis rotorhuset indeholder mere end én skæreanordning, da disse kan være indbyrdes forbundet.
- Deaktiver skæreanordningen eller kraftoverførslen og anbring anordningen i sin højeste klippeposition:
 - Under flytning fra det ene arbejdsområde til det andet
 - Ved kørsel hen over ikke græsbelædte overflader
-  Stands straks motoren i tilfælde af brud eller ulykker under arbejdet, og flyt maskinen væk fra stedet for at undgå yderligere skader eller kvæstelser på sig selv eller andre personer. Yd straks den nødvendige førstehjælp, hvis ulykken har medført kvæstelser. Kontakt sygehus o.l. vedrørende den nødvendige behandling. Fjern omhyggeligt alle genstande, som i tilfælde af uagtsomhed kan medføre skader eller kvæstelser på personer og dyr.

Begrænsninger ved brug

- Maskinen må aldrig benyttes, hvis beskyttelsespanelerne er beskadigede, mangler eller ikke er korrekt påsat.
- Det er ikke tilladt at frakoble, fjerne eller manipulere sikkerhedsanordningerne/ mikroafbryderne.

2.4 VEDLIGEHOLDELSE, OPMAGASINERING OG TRANSPORT

En korrekt vedligeholdelse og opmagasinering bidrager til at opretholde maskinsikkerheden og maskinens ydeevne.

 **Brug aldrig maskinen med slidte eller ødelagte dele. Defekte eller ødelagte dele bør altid udskiftes og ikke repareres. Brug originale reservedele: anvendelse af reservedele af anden kvalitet og/eller reservedele, der ikke er korrekt monteret, forringer maskinens sikkerhed, kan medføre ulykker eller personskader og friholder fabrikanten fra enhver forpligtelse og ansvar.**

Vedligeholdelse

- Vær forsigtig i forbindelse med justering af maskinen for at undgå at klemme fingrene mellem skæreanordningen i bevægelse og maskinens faste dele.

Opmagasinering

- For at mindske risikoen for brand må kasser med opskåret materiale ikke efterlades i et lukket rum.

Flytning og Transport

- Hvis maskinen skal transporteres på en lastbil eller en anhænger, skal der anvendes tilkørselsramper med passende styrke, bredde og længde.
- Når maskinen transporteres i bil skal man:
 - laste maskinen ved at skubbe den; sørg for at der er et passende antal personer til at skubbe;
 - anbringe den, så den ikke udgør en risiko for nogen.
 - fastgøre den omhyggeligt til transportmidlet med reb eller kæder for at undgå at den vælter med risiko for at den bliver beskadiget.

2.5 MILJØBESKYTTELSE

Miljøbeskyttelsen er et relevant aspekt, som bør have høj prioritet under anvendelse af maskinen - dette vil gavne både vores fællesskab med andre mennesker og det miljø, vi lever i.

- Undgå at være til gene for nabolaget. Brug kun maskinen til fornuftige tider (ikke tidligt om morgenen eller sent om aftenen/natten, når der kan være til gene for de nærmeste omgivelser).
- Overhold nøje de lokale bestemmelser hvad angår bortskaffelse af emballage, olie, brændstoffer, batterier, filtre, slidte dele og andre komponenter, som kan påvirke miljøet. Disse typer affald må ikke bortskaffes sammen med det almindelige husholdningsaffald, men skal indleveres særskilt til egnede genbrugsstationer, som vil sørge for genanvendelse af materialerne.
- Efter endt levetid må maskinen ikke efterlades i naturen. Henvend dig til din lokale genbrugsstation for bortskaffelse i henhold til de gældende lokale bestemmelser.

3. KEND DIN MASKINE

3.1 BESKRIVELSE AF MASKINEN OG DENS TILSIGTEDE ANVENDELSE

Denne maskine er et aftageligt tilbehør og mere specifikt en samling af skæreanordninger.

Der er tale om et aftageligt tilbehør til havearbejde, der skal tilsluttes en anden maskine, en selvkørende plæneklipper med traktorsæde, hvorfra tilbehøret modtager motorkraft og understøttelse.

3.1.1 Tilsigtet brug

Maskinen som er en "samling af skæreanordninger", er designet og fremstillet til klipping af græs.

Generelt kan denne maskine:

- skære græsset, snitte det og lægge det på terrænet ("multiclip")
- skære græsset og kaste det ud fra bagenden

3.1.2 Utilstigtet brug

Enhver brug end den ovenfor beskrevne kan være farlig og risikere at medføre kvæstelser og/eller materielle skader. Uegnet brug er for eksempel følgende (men ikke udelukkende):

- At transportere andre personer, børn eller dyr på maskinen
- At skubbe laste
- At aktivere skæreanordningen på områder uden græs.

VIGTIGT Uegnet brug af maskinen medfører, at garantien bortfalder. Endvidere ophører producentens ansvar, hvilket betyder, at brugeren selv er ansvarlig for eventuelle udgifter som følge af skader eller kvæstelser på sig selv eller andre personer.

3.1.3 Brugere

Denne maskine er tilsigtet almindelige brugere, dvs. ikke professionelle operatører. Maskinen er beregnet til "hobbybrug".

VIGTIGT Maskinen skal anvendes af en enkelt bruger.

3.2 SIKKERHEDSMÆRKNING

Maskinen er mærket med forskellige symboler (fig. 3). Symbolerne skal huske brugeren på de handlinger, som skal udføres for at benytte maskinen på sikker vis. Symbolernes betydning:



ADVARSEL! Læs brugsanvisningen omhyggeligt før maskinen benyttes.



ADVARSEL! Vær opmærksom på eventuelle spredte objekter. Vær opmærksom på eventuelle personer, der befinder sig på stedet.



ADVARSEL! Fjern tændingsnøglen og læs anvisningerne inden udførelse af vedligeholdelse eller reparationer.



ADVARSEL! Stik aldrig hænder eller fødder under beskyttelsespanelerne, mens maskinen arbejder.

VIGTIGT Hvis mærkaterne er blevet ødelagt eller er ulæselige, bør de udskiftes. Ret henvendelse til dit autoriserede servicecenter for at få udleveret nye mærkater.

3.3 TYPESKILT

Typeskiltet indeholder de følgende data (fig. 1):

1. Mærke
2. Producentens adresse
3. Model
4. Type af maskine
5. Definition af tilbehør
6. Vægt i kg
7. Konstruktionsår
8. Serienummer
9. Varenummer
10. CE- overensstemmelsesmærkning

Skriv maskinens identifikationsoplysninger i feltene på etiketten på indersiden af forsiden.

VIGTIGT Anvend identifikationsdataene på typeskiltet hver gang der rettes henvendelse til det autoriserede servicecenter.

VIGTIGT Eksemplet på overensstemmelseserklæringen findes på de sidste sider i denne manual.

3.4 HOVEDKOMPONENTER

Maskinen er konstrueret af følgende hovedkomponenter (fig. 1):

- A. Støttearme

- B. Beskyttende dug
- C. Understøttende struktur til den beskyttende dug
- D. Hjul
- E. Frigørelseshåndtag af typen "Quick Flip"
- F. Frigørelseshåndtag af typen "Quick Flip"
- G. Transmissionsrem til skæreanordning
- H. Indikator til klippehøjde
- I. Stik til elledning
- J. Skæreanordninger

Komponenter på den selvkørende plæneklipper:

- K. Understøttelse til hurtig frigørelse
- L. Krog til løft af tilbehør
- M. Strømskik

4. MONTERING

VIGTIGT Sikkerhedsreglerne som skal følges er beskrevet i kap. 2. Disse forskrifter skal følges nøje for at undgå alvorlige risici eller farer.

Af hensyn til opbevaring og transport er visse af maskinens komponenter ikke monterede på fabrikken. Disse komponenter skal monteres efter fjernelse af emballagen.

⚠ Udpakningen og den endelige montering skal udføres på en jævn og stabil overflade, hvor der er tilstrækkelig plads til at flytte maskinen og emballagen ved brug af passende redskaber. Tag ikke maskinen i brug før instruktionerne i afsnittet "MONTERING" er fuldførte.

⚠ Bær beskyttelseshandsker.

4.1 UDPAKNING

1. Åbn emballagen forsigtigt for ikke at risikere at tabe enkeltdele
2. Læs dokumentationen i kassen, inklusiv denne vejledning.
3. Tag alle umonterede enkeltdele ud af kassen.
4. Tag maskinen ud af emballagen.
5. Bortskaf kasse og emballage i overensstemmelse med de lokale bestemmelser.

4.2 PÅSÆTNING AF SAMLINGEN AF SKÆREANORDNINGER PÅ DEN SELVKØRENDE PLÆNEKLIPPER MED TRAKTORSÆDE

Samlingen af skæreanordninger påsættes plæneklipperen, mens føreren sidder på maskinen, ved hjælp af:

- støtteenhederne fastgjort på forhjulene
- klemmen med kæde, der fastgøres til tilbehørets løftegreb
- transmissionsremmen til skæreanordningen (formonteret på samlingen af skæreanordninger)
- den understøttende struktur til den beskyttende dug.

4.2.1 Påsætning af samlestykket til beskyttelse af remmen

1. Løsn de to skruer (fig. 4.A) på plæneklipperens forreste ende.
2. Placer stelbeslaget (fig. 4.B) og fastgør det med de to skruer (fig. 4.A).

4.2.2 Basisregulering

Basisreguleringen af samlingen af skæreanordninger forudsætter, at bagkanten hæves 5 mm i forhold til forkanten. Dette vil betyde, at samlingen af skæreanordninger kommer til at hælde fremad.

For at regulere højden på samlingen af skæreanordninger:

1. Løft skæreanordningen en smule for at lette belastningen på sikringssplitten (fig. 5.A).
2. Fjern sikringssplitten (fig. 5.A) og skiven (fig. 5.B), som allerede er monteret i stiftens (fig. 5.C) ved hjælp af en skruetrækker.
3. Regulér højden på palen og sæt skiven og sikringssplitten i et af de tilgængelige huller (fig. 6.A), så den vender som vist på billedet (fig. 6.B).
 - For maskiner med hjul på 17": placer sikringssplitterne i stiftens øverste hul.
 - For maskiner med hjul på 16": placer sikringssplitterne i stiftens midterste hul.
4. Udfør reguleringen på begge støttearmene på samlingen af skæreanordninger.

4.2.3 Påsætning af støtteanordningerne til hurtig frigørelse på hjulene

VIGTIGT For de følgende handlinger bør de relevante instrukser i brugsanvisningen til maskinen og i manualen til støtteanordningen læses.

1. Kontroller at støtteanordningerne til hurtig frikobling er installeret på maskinen og på armene sammen med samlingen af klippeenheder.
2. Placer samlingen af klippeenheder foran plæneklipperen.
3. Drej støtteanordningerne til hurtig frikobling over i deres åbne position (fig. 7.A).
4. Løft og placer den nederste del (fig. 7.B) af samlebeslaget op til holdetappen (fig. 7.C) på begge sider.
5. Sæt samlebeslaget (fig. 8.A) på holdetappen (fig. 8.B) i begge sider.

4.2.4 Påsætning af transmissionsrem til skæreanordning

• For 4WD-modeller

1. Med venstre hånd tages fat om remstrammeren (fig. 9.A), der trækkes udad.
2. Med højre hånd føres remmen hen over drivhjulet (fig. 9.B).
3. Før remmen hen over hjulet (fig. 9.C) på remstrammeren, mens spændingen lettes og håndtaget langsomt slippes.

• For 2WD-modeller

1. Med venstre hånd tages fat om remstrammeren (fig. 9.A), der trækkes udad.
 2. Med højre hånd føres remmen hen over drivhjulet (fig. 9.B).
 3. Før remmen hen over hjulet (fig. 9.C) på remstrammeren, mens spændingen lettes og håndtaget langsomt slippes.
6. Fuldfør sammenkoblingen ved at dreje understøttelserne til hurtig frikobling over i deres lukkede position (fig. 8.C) og isætte stiften eller sikringsplitten (fig. 8.D).

4.2.5 Montering af beskyttelsesdug

1. Indsæt de to kroge (fig. 11.A) i støttestrukturens yderpunkter (fig. 11.B), på taperne (fig. 11.C).
2. Placer støttestrukturen (fig. 12.A) under samlebeslaget (fig. 12.B) og fastgør det med de to formonterede skruer (fig. 12.C).

4.2.6 Påsætning af tilbehørets hæveanordning

Samlingen af skæreanordninger kobles til kroge til hævnings af tilbehøret (fig. 13.A) på hovedmaskinen ved hjælp af en klemme med kæde og en låsekrog. Karabinhagen (fig. 13.B) benyttes til arbejdspositionen og kan flyttes gennem kædeleddene for at regulere hævekraften.

4.2.7 Strømtilslutning

Sæt stikket (fig. 14.B) i stikkontakten (fig. 14.A).

4.3 FRAKOBLING AF SAMLINGEN AF SKÆREANORDNINGER FRA DEN SELVKØRENDE PLÆNEKLIPPER MED TRAKTORSÆDE

For en korrekt afmontering skal de følgende handlinger udføres i den angivne rækkefølge.

1. Træk ledningen ud af stikket på maskinen (fig. 14.B).
2. Frigør kæden fra "grebet til hævnings af tilbehøret" (fig. 13.A) ved at tage karabinhagerne af (fig. 13.B).
3. Afmonter beskyttelsesdugen ved at løsne skruerne (fig. 12.C)
4. Tag stiften eller splitten ud (fig. 8.D) og drej støtteanordningerne til hurtig frikobling over i deres åbne position (fig. 7.A).
5. Løsn og frigør transmissionsremmen som følger:

• For 4WD-modeller

- Med venstre hånd tages fat om remstrammeren (fig. 9.A), der trækkes udad.
- Med højre hånd fjernes remmen fra hjulet (fig. 9.C).
- Tag remmen af drivhjulet (fig. 9.B) på maskinen.

• For 2WD-modeller

- Med venstre hånd tages fat om remstrammeren (fig. 10.A), der trækkes udad.
- Med højre hånd fjernes remmen fra hjulet (fig. 10.C).
- Tag remmen af drivhjulet (fig. 10.B) på maskinen.

6. Løft beslagene til støtteanordningerne til hurtig frikobling (fig. 7.B) og adskil samlingen af skæreanordninger fra den selvkørende plæneklipper med traktorsæde.

5. BETJENINGSORGANER

5.1 JUSTERING AF KLIPPEHØJDE

 **Udfør alle justeringer mens skæreenhederne står stille.**

5.1.1 Elektrisk justering af klippehøjde

Klippehøjden kan justeres meget præcist ved at aktivere den elektriske regulering af klippehøjden, som findes på den selvkørende plæneklipper. Højdeindikatoren (fig. 1.H) viser den indstillede højde.

VIGTIGT For at aktivere den elektriske justering er det nødvendigt at sætte elledningen til samlingen af skæreanordninger i stikket (fig. 14.A) på den selvkørende plæneklipper med traktorsæde.

5.2 HÅNDTAG AF TYPEN "QUICK FLIP"

Håndtagene af typen "Quick Flip" (fig. 1.E) gør det muligt at frakoble bagdelen på samlingen af skæreanordninger fra støttearmene og sænke den. Fra denne position er det muligt at hæve samlingen af skæreanordninger til positionen til vedligeholdelse og rengøring (kap. 7.2).

5.3 FRIGØRELSESHÅNDTAG AF TYPEN "QUICK FLIP"

"Quick Flip" frigørelseshåndtagene (fig. 1.F) gør det muligt hurtigt at sænke samlingen af skæreanordninger fra positionen til vedligeholdelse og rengøring (kap. 7.2).

6. BRUG AF MASKINEN

VIGTIGT Sikkerhedsreglerne som skal følges er beskrevet i kap. 2. Disse forskrifter skal følges nøje for at undgå alvorlige risici eller farer.

6.1 KLARGØRING

Det er muligt at klippe græsset på to måder:

- skære græsset, snitte det og lægge det på terrænet ("multiclip")

- skære græsset og kaste det ud fra bagenden. På købstidspunktet vil samlingen af skæreanordninger være indstillet til "multiclip".

For at kaste græsset ud fra den bagerste del af samlingen af skæreanordninger

- Løsnes og fjernes knoppen (fig. 15.A) som holder ledepladen (fig. 15.B)
- Fjern ledepladen (fig. 15.B).
- Gem knoppen og ledepladen til eventuel senere brug.

6.2 SIKKERHEDSKONTROLLER

Udfør de følgende sikkerhedskontroller og kontrollér at resultaterne svarer til dem som er anført i skemaerne.

 **Udfør altid sikkerhedskontrollerne, før maskinen tages i brug.**

6.2.1 Generel kontrol

Emne	Resultat
Elektriske ledninger.	Isolering er intakt. Ingen mekanisk beskadigelse.
Skruer på tilbehøret og på skæreanordningen	godt fastgjorte (ikke løse)
Beskyttende dug	placeret korrekt
Prøvekørsel med skæreanordningerne aktiverede (se de medfølgende anvisninger i maskinens manual)	Ingen usædvanlige vibrationer. Ingen usædvanlige lyde.

6.2.2 Funktionsafprøvning af maskinen

For de følgende handlinger henvises til instrukserne i manualen til den selvkørende plæneklipper med traktorsæde.

6.3 START / DRIFT

For de følgende handlinger henvises til instrukserne i manualen til den selvkørende plæneklipper med traktorsæde.

6.4 EFTER BRUG

- Rengør (afsn. 7.4).
- Kontrollér at maskinen ikke har skader. Kontakt om nødvendigt et autoriseret servicecenter.

7. ALMINDELIG VEDLIGEHOLDELSE

7.1 GENERELLE OPLYSNINGER

VIGTIGT *Sikkerhedsreglerne som skal følges er beskrevet i kap. 2. Disse forskrifter skal følges nøje for at undgå alvorlige risici eller farer.*

! *Alle kontroller og vedligeholdelsesindgreb skal udføres mens maskinen står stille og med motoren slukket. Fjern tændingsnøglen og læs anvisningerne før rengøring eller vedligeholdelse.*

! *Bær passende beklædning, handsker og sikkerhedsbriller under vedligeholdelsesarbejdet.*

- Hyppighed og type handlinger er opsummeret i "Tabel over vedligeholdelse". Formålet med tabellen er at bidrage til at opretholde maskinens effektivitet og sikkerhed. Tabellen angiver de vigtigste indgreb, og hvor ofte det enkelte indgreb skal udføres. Udfør indgrebet, når den første frist udløber.

VIGTIGT *Alle handlinger til vedligeholdelse og regulering, som ikke er beskrevet i denne brugsanvisning, skal udføres af forhandleren eller af et specialiseret servicecenter.*

7.2 POSITION TIL RENGØRING OG VEDLIGEHOLDELSE

1. Anvend altid parkeringsbremsen for at undgå at maskinen flytter sig (se også instrukserne i manualen til den selvkørende plæneklipper med traktorsæde).
2. Regulér skærehøjden i den mellemste eller høje skærestilling (afsn. 5.1).
3. Tag stikket til ledningen ud af maskinen (fig. 14.A).
4. Frakobl den bagerste del af samlingen af klippeenheder:
 - Hold om den i punktet (fig. 16.A) og løft den let.
 - Træk grebet af typen "Quick Flip" udad (fig. 16.B) og sænk langsomt samlingen af skæreanordninger.
 - Udfør denne handling i begge sider.
5. Hold om forkanten på samlingen af skæreanordninger (fig. 17.A) og løft den langsomt indtil den når maksimalhøjden, når der høres et højt "klik". Samlingen af skæreanordninger

forbliver blokeret i positionen til rengøring og vedligeholdelse (fig. 18).

6. Sørg for, at samlingen af skæreanordninger sidder stabilt.
7. Udfør vedligeholdelse på skæreenhederne.

! *Maskinen er udstyret med et sikkerhedssystem, der ikke tillader aktivering af skæreenhederne, når de er i positionen til rengøring og vedligeholdelse. Det er absolut ikke tilladt at prøve at aktivere skæreenhederne, når samlingen af skæreanordninger er i positionen til rengøring og vedligeholdelse.*

For at sætte samlingen af skæreanordninger i arbejdspositionen:

8. Hold om den forreste del på samlingen af skæreanordninger og hæv den let.
9. Tryk på de to "Quick Flip" frigørelseshåndtag (fig. 19.A) og sænk samlingen af skæreanordninger langsomt ved at akkompagnere den med hænderne.
10. Tilkobl den bagerste del af samlingen af skæreanordninger og løft let ved at tage fat med håndtaget (fig. 20.A), så "Quick Flip" håndtagene sætter sig fast til støttearmene (fig. 20.B). Udfør denne handling i begge sider.
11. Efter en rengøring med vand startes maskinen og skæreenhederne for at fjerne vandet, der ellers kan trænge ind i lejer og beskadige dem.
12. Sæt stikket (fig. 14.B) i stikkontakten (fig. 14.A).

7.3 FASTGØRINGSSKRUER OG -MØTRIKKER

- Skrue og møtrikker skal altid holdes spændt, således at udstyret hele tiden kan sikre den nødvendige driftssikkerhed.
- Kontrollér, at fæstningsmøtrikkerne på udkastningspladen er fastgjort korrekt.

7.4 RENGØRING

- Sæt samlingen af skæreanordninger i positionen til rengøring.
- Rengør den nederste del af samlingen af skæreanordninger forsigtigt med vand og en børste.

VIGTIGT *Anvend aldrig højtryksspuling. Dette vil kunne beskadige de elektriske komponenter.*

- Hvis malingen er blevet ridset eller er faldet af, kan dette repareres, når overfladen er helt tør og ren.

7.5 SMØRING

Alle punkterne, som angives i den nedenstående tabel, skal smøres efter 50 driftstimer og efter hver vask.

Emne	Handling
Aksel til hjul (fig. 21.A)	2 smørenipler Brug en smørenippel fyldt med universalfedtstof

8. EKSTRAORDINÆR VEDLIGEHOLDELSE

8.1 KONTROL OG UDSKIFTNING AF DRIVREM TIL SKÆREANORDNING

BEMÆRK *En sløv skæreanordning hiver græsset op og medfører at græsplænen bliver gullig.*

⚠ Samtlige handlinger, der involverer skæreanordningen (afmontering, slibning, afbalancering, reparation, genmontering og/eller udskiftning), er kritiske og kræver specifik kompetence og anvendelse af specialværktøj. Af sikkerhedshensyn er det derfor nødvendigt, at de altid udføres på et specialiseret servicecenter.

⚠ Få altid udskiftet beskadigede, skæve eller slidte skæreanordninger som en blok sammen med deres skruer for at opretholde afbalanceringen.

VIGTIGT *Skæreanordningerne bør udskiftes parvis, især hvis der er stor forskel på slitage.*

VIGTIGT *Anvend altid originale skæreanordninger med den kode som er anført i tabellen "Tekniske data".*

I betragtning af produktets udvikling kan skæreanordningerne anført i tabellen "Tekniske data" med tiden udskiftes med andre typer, som har lignende egenskaber hvad angår ombyttelighed og funktionssikkerhed.

8.2 KONTROL OG UDSKIFTNING AF DRIVREM TIL SKÆREANORDNING

Kontroller at remmen er hel og ikke udviser tegn på slitage. Hvis remmen viser sig at være beskadiget eller slidt, bør den udskiftes. Kontakt et autoriseret servicecenter for at få udskiftningen udført.

8.3 SLITAGEBESKYTTELSE

Skæreanordningens nederste side er udstyret med to slitagebeskyttelser (fig. 22.A).

For at udskifte beskyttelserne, når de er slidte:

1. Løsn og fjern skruerne (fig. 22.B).
2. Afmonter beskyttelsen (fig. 22.A) og udskift den med den nye.
3. Genmonter og stram skruerne (22:B).

9. OPMAGASINERING

Hvis maskinen skal opmagasineres i en periode på over 30 dage:

1. Rengør omhyggeligt tilbehøret.
2. Kontrollér at tilbehøret ikke har skader. Om nødvendigt udføres reparation herpå.
3. Hvis malingen er beskadiget, bør dette udbedres for at forebygge rustdannelse.
4. Beskyt metaloverfladerne mod rust.
5. Opmagasiner tilbehøret i et lukket rum, hvis muligt.
6. Det anbefales at opmagasinere maskinen med samlingen af skæreanordninger i arbejds- eller transportpositionen for at undgå skader på remtransmissionen (se også instrukserne i manualen til plæneklipperen med traktorsæde).

10. SERVICE OG REPARATIONER

Denne brugsanvisning indeholder alle nødvendige anvisninger til brug af maskinen og en korrekt grundlæggende vedligeholdelse, som kan udføres af brugeren selv. Alt justerings- og vedligeholdelsesarbejde, der ikke er beskrevet i denne brugsanvisning, skal udføres hos din forhandler eller et specialiseret servicecenter, som er i besiddelse af den nødvendige fagkundskab og det nødvendige værktøj til at udføre arbejdet korrekt, således at maskinens oprindelige sikkerhedsniveau bibeholdes. Indgreb udført af værksteder, som ikke er godkendte, eller af ukvalificerede personer medfører, at alle fabrikantens garantier og forpligtelser eller ansvar bortfalder.

- Kun de officielt autoriserede værksteder kan udføre reparation og vedligeholdelse, som dækkes af garantien.
- Uoriginale reservedele og tilbehør er ikke godkendte. Brug af uoriginale reservedele og tilbehør kompromitterer

sikkerheden og fritager producenten fra enhver forpligtelse og ethvert ansvar.

- Originale reservedele kan fås hos autoriserede servicecentre og forhandlere.
- Det anbefales at få foretaget en årlig kontrol af maskinen på et autoriseret servicecenter til vedligeholdelse, service og kontrol af de monterede sikkerhedsanordninger.

11. FLYTNING OG TRANSPORT

Når tilbehøret flyttes eller transporteres er det vigtigt at:

- Standse maskinen
- Vente på at skæreanordningerne står helt stille
- Indstille skærehøjden til minimumshøjden (afsnit 5.1).
- Frakoble samlingen af skæreanordninger fra plæneklipperen med traktorsæde (kap. 4.3).
- Lade den glide på hjulene (fig. 1.D).

12. GARANTIDÆKNING

Garantien dækker alle materiale- og fabriktionsfejl. Brugeren bør nøje følge alle anvisninger i den vedlagte dokumentation. Garantien dækker ikke skader som følge af:

- Manglende kendskab til den medfølgende dokumentation.
- Uagtsomhed.
- Utilstøttet eller ukorrekt brug og montage.
- Anvendelse af uoriginale reservedele.
- Anvendelse af tilbehør, som ikke er leveret eller godkendt af fabrikanten.

Garantien dækker heller ikke:

- Normal slitage af forbrugsmaterialer, såsom transmissionsremme, lygter, hjul, knive, sikkerhedsmøtrikker og ledninger.
- Normal slitage.
- Motorer. Disse er dækket af producentens garanti i henhold til de specificerede betingelser.

Køber er beskyttet af den nationale lovgivning. Købers rettigheder i henhold til den nationale lovgivning er ikke på nogen måde begrænset af denne garanti.

13. TABEL FOR VEDLIGEHOLDELSE

Indgreb	Hyppighed		Afsnit
	Første gang	Derefter hver	
MASKINE			
Kontrol af alle fastgørelsesanordninger	-	Før hver brug	7.3
Sikkerhedstjek / Kontrol af betjener	-	Før hver brug	6.2
Generel rengøring og kontrol	-	Efter hver brug	7.4
Kontrol af slid på skæreanordningerne	-	Før hver brug	8.1
Kontrol af slid på transmissionsrem	5 timer	25 timer	8.2
Smøring af hjulaksler	-	50 timer	7.5

14. PROBLEMER OG DERES LØSNING

PROBLEM	MULIG ÅRSAG	AFHJÆLPNING
1. Unormal vibration under drift	Løse dele eller skæreanordninger beskadigede.	Stramme alle fæstningsanordninger. Udskift de beskadigede dele på et autoriseret servicecenter.
	Rotorhuset er fyldt med græs	Rengør rotorhuset
2. Uensartet klipning	Skæreanordningen arbejder ikke korrekt	Kontakt Deres forhandler
	Fremdriftshastigheden er for høj i forhold til græssets højde	Reducér fremdriftshastigheden og/eller øg klippehøjden (afsnit 5.1)
		Fjern opsamlingsposen og rens åbningen

PROBLEM	MULIG ÅRSAG	AFHJÆLPNING
3. Skæreanordningerne indkobles ikke eller standser ikke hurtigt nok, når de deaktiveres	Problemer med kraftoverførselssystemet eller transmissionsremmen til skæreanordningerne	Kontakt et autoriseret servicecenter.

Såfremt de ovennævnte indgreb ikke løser problemet, bør der rettes henvendelse til forhandleren.



INHALT

1. ALLGEMEINES	1
2. SICHERHEITSVORSCHRIFTEN.....	2
2.4 Wartung, Unterstellung und Transport...	3
3. DIE MASCHINE KENNENLERNEN	4
3.1 Maschinenbeschreibung und Verwendungszweck	4
3.2 Sicherheitskennzeichnung	4
3.3 Typenschild	4
3.4 Wesentliche Bauteile.....	5
4. MONTAGE.....	5
4.1 Auspackvorgang	5
4.2 Befestigung der Schneidwerkzeugbaugruppe am Aufsitzmäher	5
4.3 Lösen der Schneidwerkzeugbaugruppe vom Aufsitzmäher	7
5. STEUERBEFEHLE	7
5.1 Einstellung der Schnitthöhe	7
5.2 "Quick Flip"-Griffe.....	7
5.3 Entriegelungshebel „Quick Flip“	8
6. GEBRAUCH DER MASCHINE	8
6.1 Vorbereitende Arbeitsschritte	8
6.2 Sicherheitskontrollen.....	8
6.3 Start / Arbeit	8
6.4 Nach dem Gebrauch.....	8
7. ORDENTLICHE WARTUNG	8
7.1 Allgemeines	8
7.2 Reinigungs- und Wartungsstellung.....	9
7.3 Befestigungsmutter und -schrauben	9
7.4 Reinigung.....	9
7.5 Schmierung.....	9
8. AUSSERORDENTLICHE WARTUNG	10
8.1 Kontrolle und Auswechseln der Schneidwerkzeuge.....	10
8.2 Kontrolle und Austausch Treibriemen des Schneidwerkzeugs.....	10
8.3 Anti-Verschleiß-Schutz.....	10
9. AUFBEWAHRUNG	10
10. SERVICE UND REPARATUREN	10
11. BEWEGUNG UND TRANSPORT	11
12. DECKUNG DER GARANTIE	11
13. WARTUNGSTABELLE	11
14. STÖRUNGSSUCHE	11

1. ALLGEMEINES

1.1 WIE IST DAS HANDBUCH ZU LESEN

Abschnitte mit besonders wichtigen Informationen zur Sicherheit und zum Betrieb sind im Text des Handbuchs nach folgenden Kriterien unterschiedlich hervorgehoben:

HINWEIS oder **WICHTIG** liefern erläuternde Hinweise oder andere Angaben zu bereits an früherer Stelle gemachte Aussagen, in der Absicht, die Maschine nicht zu beschädigen oder Schäden zu vermeiden.

Das Symbol  weist auf eine Gefahr hin. Die Nichtberücksichtigung der Warnung kann zu persönlichen Verletzungen und Verletzungen an Dritten und/oder Schäden führen.

Die Abschnitte, die mit einem Rahmen aus grauen Punkten gekennzeichnet sind, enthalten optionale Eigenschaften, die nicht bei allen Modellen in diesem Handbuch vorhanden sind. Prüfen, ob die Eigenschaft beim eigenen Modell vorhanden ist.

Alle Hinweise "vorne", "hinten", "rechts" und "links" beziehen sich auch die Position des fahrenden Maschinenbedieners.

1.2 REFERENZEN

1.2.1 Abbildungen

Die Abbildungen in dieser Betriebsanleitung sind mit 1, 2, 3, usw. nummeriert.

Die in den Abbildungen angegebenen Komponenten sind mit den Buchstaben A, B, C, usw. gekennzeichnet.

Ein Bezug auf die Komponente C in der Abbildung 2 wird mit folgender Beschriftung angegeben: "Siehe Abb. 2.C" oder einfach "(Abb. 2.C)".

Die Abbildungen haben Hinweischarakter.

Die tatsächlichen Teile können sich von den dargestellten unterscheiden.

1.2.2 Titel

Das Handbuch ist in Kapitel und Abschnitte unterteilt. Der Titel des Absatzes "2.1 Schulung" ist ein Untertitel von "2. Sicherheitsnormen". Die Referenzen von Titeln und Absätzen sind mit der Abkürzung Kap. oder Abs. und der entsprechenden Nummer gekennzeichnet. Beispiel: "Kap. 2" oder "Abs. 2.1".

2. SICHERHEITSVORSCHRIFTEN

2.1 SCHULUNG

! *Vor Inbetriebnahme dieser Maschine, die Gebrauchsanleitung der Maschine, auf die sie montiert wird, aufmerksam lesen.*

Dieses Kapitel Sicherheitsvorschriften bezieht sich nur auf die austauschbare Ausrüstung. Für die Sicherheitsvorschriften zum Aufsitzmäher mit Frontmäherwerk ist auf das spezifische Handbuch Bezug zu nehmen.

! *Machen Sie sich mit den Bedienteilen und dem richtigen Gebrauch der Maschine vertraut. Lernen Sie, die Maschine schnell abzustellen. Die Nichtbeachtung der Sicherheitshinweise und der Anweisungen kann zu Unfällen bzw. schweren Verletzungen führen.*

- Erlauben Sie niemals Kindern oder Personen, die nicht über die erforderlichen Kenntnisse dieser Gebrauchsanweisung verfügen, die Maschine zu benutzen. Örtliche Bestimmungen können das Mindestalter des Benutzers festlegen.
- Die Maschine niemals verwenden, wenn der Benutzer müde ist oder sich nicht wohl fühlt, oder wenn er Arzneimittel oder Drogen, Alkohol oder andere Stoffe zu sich genommen hat, die seine Aufmerksamkeit und Reaktionsfähigkeit beeinträchtigen.
- Nicht Kinder oder andere Passagiere transportieren.
- Beachten Sie, dass der Benutzer für Unfälle und Schäden verantwortlich ist, die anderen Personen oder deren Eigentum widerfahren können. Es gehört zum Verantwortungsbereich des Benutzers, potenzielle Risiken des Geländes, auf dem gearbeitet wird, einzuschätzen. Außerdem muss er alle erforderlichen Vorsichtsmaßnahmen für seine eigene Sicherheit und die der andern ergreifen, insbesondere an Hängen, auf unebenem, rutschigem oder nicht festem Gelände.
- Falls die Maschine an andere übergeben oder überlassen wird, muss sichergestellt werden,

dass der Benutzer die Gebrauchsanweisungen in diesem Handbuch liest.

2.2 VORBEREITENDE ARBEITSSCHRITTE

Persönlichen Schutzausrüstungen (PSA)

- Angemessene Kleidung tragen: Robuste Arbeitsschuhe mit rutschfester Sohle und lange Hosen. Mähen Sie nicht barfuß oder mit leichten Sandalen bekleidet. Gehörschutz tragen.
- In allen Situationen, die Gefahren für die Hände mit sich bringen, Arbeitshandschuhe tragen.
- Keine Schals, Hemden, Halsketten, Armbänder, Kleidungsstücke mit fliegenden Teilen oder mit Bändern oder Krawatten und andere lose hängende Accessoires tragen, die sich in der Maschine oder in eventuell auf dem Arbeitsplatz befindlichen Gegenständen verfangen könnten.
- Langes Haar zusammenbinden.

Arbeitsbereich / Maschine

- Den gesamten Arbeitsbereich sorgfältig prüfen und alles entfernen, was von der Maschine ausgestoßen werden könnte oder die Schnittvorrichtung/ Drehorgane beschädigen könnte (Steine, Äste, Eisendrähte, Knochen, usw.).

2.3 WÄHREND DER VERWENDUNG

Arbeitsbereich

- Die Maschine darf nicht in explosionsgefährdeten Bereichen, wo brennbare Flüssigkeiten, Gas oder Staub vorhanden sind, verwendet werden. Elektrische Kontakte oder mechanische Reibung können Funken erzeugen, die Staub oder Dämpfe entzünden.
- Nur bei Tageslicht oder bei guter künstlicher Beleuchtung und mit guten Sichtverhältnissen arbeiten.
- Personen, Kinder und Tiere vom Arbeitsbereich fern halten. Kinder müssen von einem Erwachsenen beaufsichtigt werden.
- Vermeiden, im feuchten Gras, bei Regen oder Gewittergefahr, insbesondere wenn die Möglichkeit von Blitzen besteht, zu arbeiten.
- Besonders auf die Unebenheiten des Bodens (Erhebungen, Gräben), auf Hänge und versteckte Gefahren und das Vorhandensein eventueller Hindernisse achten, die die Sicht einschränken könnten.
- In der Nähe von abschüssigen Stellen, Gräben oder Dämmen besonders vorsichtig sein. Die Maschine kann umstürzen, wenn ein Rad über einen Rand hinaus geht oder wenn der Rand abrutscht.

- Auf abhängenden Böden aufpassen. Hier muss besonders darauf geachtet werden, ein Kippen oder den Verlust der Kontrolle der Maschine zu vermeiden. Die wesentlichen Gründe für den Verlust der Kontrolle sind:
 - Mangelnde Bodenhaftung der Räder
 - Zu schnelles Fahren
 - Unangemessenes Bremsen
 - Die Maschine ist für den Einsatz nicht geeignet
 - Mangelnde Kenntnisse über Wirkungen, die von den Bodenverhältnissen herrühren können
 - Falsche Verwendung als Zugfahrzeug

Verhaltensweisen

- Halten Sie Hände und Füße immer von den Schneidwerkzeugen fern, sowohl beim Anlassen des Motors als auch während des Gebrauchs der Maschine.
- Achtung: Das Schneideelement dreht sich auch nach dem Auskuppeln noch einige Sekunden nach dem Ausschalten des Motors weiter.
- Auf die Schneidwerkzeugbaugruppe mit mehr als einem Schneidwerkzeug Acht geben, da ein sich drehendes Schneidwerkzeug die Rotation der anderen bewirken kann.
- Das Schneidwerkzeug oder die Zapfwelle ausschalten und das Schneidwerkzeug in die höchste Position stellen:
 - Während des Wechsels der Arbeitsbereiche
 - Zum Überqueren von graslosen Flächen
-  Im Fall von Brüchen oder Unfällen während der Arbeit, sofort den Motor abstellen und die Maschine entfernen, damit sie keine weiteren Schäden anrichtet. Wenn bei einem Unfall man selbst oder Dritte verletzt werden, unverzüglich die der Situation angemessene erste Hilfe leisten und zur notwendigen Behandlung ein Krankenhaus aufsuchen. Entfernen Sie sorgfältig alle eventuellen Rückstände, die – falls sie unbeaufsichtigt bleiben – Schäden oder Verletzungen an Personen oder Tieren verursachen könnten.

Verwendungseinschränkungen

- Die Maschine nie mit beschädigten, fehlenden oder nicht korrekt angebrachten Schutzvorrichtungen einsetzen.
- Die vorhandenen Sicherheitssysteme/ Mikroschalter dürfen nicht abgeschaltet, deaktiviert, entfernt oder verändert werden.

2.4 WARTUNG, UNTERSTELLUNG UND TRANSPORT

Durch regelmäßige Wartung und ordnungsgemäßen Unterstand wird die Sicherheit und Leistung des Fahrzeugs gewahrt.

 **Das Fahrzeug nicht verwenden, wenn Teile abgenutzt oder beschädigt sind. Schadhafte oder abgenutzte Teile sind zu ersetzen und dürfen nicht repariert werden. Nur Original-Ersatzteile verwenden: Die Verwendung von nicht Original-Ersatzteilen und/oder nicht korrekt montierten Ersatzteilen beeinträchtigt die Sicherheit des Fahrzeugs, kann Unfälle und Verletzungen an Personen verursachen und befreit den Hersteller von jeder Verpflichtung und Haftung.**

Wartung

- Während der Arbeiten zur Einstellung der Maschine darauf achten, dass die Finger nicht zwischen dem sich drehenden Schneidwerkzeug und den festen Teilen der Maschine eingeklemmt werden.

Unterstellung

- Um die Brandgefahr zu vermindern, keine Behälter mit Schnittabfällen innerhalb eines Raumes lassen.

Bewegung und Transport

- Wenn die Maschine auf einem Lastwagen oder Anhänger transportiert werden soll, müssen Auffahrampen von geeigneter Tragkraft, Breite und Länge verwendet werden.
- Wenn man die Maschine mit einem Fahrzeug transportiert, muss man:
 - die Maschine durch Schieben laden. Hierfür eine geeignete Zahl von Personen einsetzen.
 - Sie so positionieren, dass sie für niemanden eine Gefahr darstellt.
 - Sie fest mithilfe von Seilen oder Ketten an das Transportmittel fixieren, um ein Umkippen mit möglicher Beschädigung zu vermeiden.

2.5 UMWELTSCHUTZ

Für ein ziviles Zusammenleben und die Umwelt, in der wir leben, muss der Umweltschutz ein maßgeblicher und vorrangiger Aspekt bei der Verwendung der Maschine sein.

- Vermeiden Sie es, Ihre Nachbarschaft zu stören. Benutzen Sie die Maschine nur zu vernünftigen Uhrzeiten (nicht früh am Morgen oder spät am Abend, wenn die Personen gestört werden könnten).
- Halten Sie sich strikt an die örtlichen Vorschriften für die Entsorgung von

Verpackungen, Öl, Kraftstoff, Filter, beschädigten Teilen oder sämtlichen weiteren umweltschädlichen Stoffen. Diese Stoffe dürfen nicht zusammen mit dem Hausmüll entsorgt werden, sondern müssen getrennt gesammelt und zum Wertstoffhof gebracht werden, der für die Wiederverwendung des Materials sorgt.

- Bei der Außerbetriebnahme darf die Maschine nicht einfach in der Umwelt abgestellt werden, sondern muss gemäß der örtlichen Vorschriften an einen Wertstoffhof übergeben werden.

3. DIE MASCHINE KENNENLERNEN

3.1 MASCHINENBESCHREIBUNG UND VERWENDUNGSZWECK

Diese Maschine ist eine austauschbare Ausrüstung, genauer gesagt eine Schneidwerkzeugbaugruppe.

Es handelt sich dabei um eine austauschbare Ausrüstung für Gartenarbeiten, die an eine andere Maschine, einen Aufsitzmäher mit Frontmäherwerk, angeschlossen werden muss, von der sie gehalten wird und den Antrieb erhält.

3.1.1 Bestimmungsgemäße Verwendung

Die Maschine „Schneidwerkzeugbaugruppe“ ist zum Mähen von Gras geplant und gebaut.

Im Allgemeinen kann diese Maschine:

- Gras mähen, zerkleinern und wieder am Boden ablegen (“Mulching“-Effekt)
- Gras mähen und von der Rückseite auf den Boden auswerfen.

3.1.2 Unsachgemäße Verwendung

Jede Verwendung, die von der oben genannten abweicht, kann sich als gefährlich erweisen und Personen- und/oder Sachschäden verursachen. Als nicht bestimmungsgemäße Verwendung gelten (beispielsweise, aber nicht nur):

- Transport von anderen Personen, Kindern oder Tieren auf der Maschine;
- Schieben von Lasten;
- Betätigung des Schneidwerkzeugs in graslosen Bereichen.

WICHTIG *Die unsachgemäße Verwendung der Maschine hat den Verfall der Garantie und die Ablehnung jeder Haftung seitens des Herstellers zur Folge. Dem Benutzer selbst dadurch entstandene oder Dritten zugefügte Schäden oder Verletzungen gehen zu Lasten des Benutzers.*

3.1.3 Benutzer

Diese Maschine ist für die Benutzung durch Verbraucher, also Laien bestimmt. Sie ist für den „Hobbygebrauch“ bestimmt.

WICHTIG *Die Maschine darf nur von einem einzigen Maschinenbediener verwendet werden.*

3.2 SICHERHEITSKENNZEICHNUNG

Auf der Maschine erscheinen verschiedene Symbole (Abb. 3). Ihre Funktion besteht darin, dem Bediener an die Verhaltensweisen zu erinnern, um die Maschine mit der notwendigen Achtsamkeit und Vorsicht zu verwenden.

Bedeutung der Symbole:



ACHTUNG! Bevor Sie die Maschine verwenden, lesen Sie bitte diese Gebrauchsanleitung durch.



ACHTUNG! Auf eventuell herumliegende Gegenstände achten. Auf Personen achten, die sich eventuell vor Ort aufhalten.



ACHTUNG! Den Zündschlüssel abziehen und die entsprechenden Anweisungen lesen, bevor Sie Wartungs- oder Reparaturarbeiten ausführen.



ACHTUNG! Bringen Sie Hände oder Füße nie unter die Schutzeinrichtung wenn die Maschine in Betrieb ist.



WICHTIG *Beschädigte oder unleserlich gewordene Etiketten müssen ausgetauscht werden. Die neuen Etiketten beim eigenen autorisierten Kundendienstzentrum anfordern.*

3.3 TYPENSCHILD

Das Typenschild gibt die folgenden Daten wieder (Abb. 1):

1. Marke
2. Anschrift des Herstellers
3. Modell
4. Maschinentyp

5. Definition des Zubehörs
6. Gewicht in kg
7. Herstellungsjahr
8. Seriennummer
9. Artikelnummer
10. Konformitätszeichen CE

Die Daten zur Identifizierung der Maschine in die entsprechenden Räume auf der Etikette schreiben, die auf der Rückseite des Deckblatts wiedergegeben ist.

WICHTIG Die auf dem Schild wiedergegebenen Kennungsdaten zur Identifizierung des Produkts immer dann verwenden, wenn man die autorisierte Werkstatt kontaktiert.

WICHTIG Das Beispiel der Konformitätserklärung finden Sie auf den letzten Seiten des Handbuchs.

3.4 WESENTLICHE BAUTEILE

Die Maschine ist mit den folgenden wesentlichen Bauteilen ausgestattet (Abb. 1):

- A. Stützarme
- B. Schutzabdeckung aus Stoff
- C. Stützrahmen für Schutzabdeckung aus Stoff
- D. Räder
- E. Entriegelungsgriffe „Quick Flip“
- F. Entriegelungshebel „Quick Flip“
- G. Treibriemen Schneidwerkzeug
- H. Anzeiger der Schnitthöhe
- I. Stecker des Stromkabels
- J. Schneidwerkzeuge

Komponenten am Aufsitzmäher mit Frontmäherwerk

- K. Schnellbefestigungen
- L. Hubhaken Zubehör
- M. Steckdose

4. MONTAGE

WICHTIG Die zu befolgenden Normen sind im Kap. 2. beschrieben. Diese Angaben müssen sehr genau berücksichtigt werden, um schwere Gefahren und Risiken zu vermeiden.

Aus Gründen der Lagerung und des Transports werden einige Bauteile der Maschine nicht in der Fabrik eingebaut, sondern müssen nach Entfernung der Verpackung nach den folgenden Anweisungen montiert werden.

⚠️ Auspacken und Montage müssen auf einer flachen und festen Oberfläche vorgenommen werden. Dabei ist genügend Platz für die Bewegung der Maschine und Verpackungen notwendig. Es müssen immer geeignete Werkzeuge verwendet werden. Die Maschine nicht verwenden, bevor die Anweisungen des Abschnitts "MONTAGE" ausgeführt wurden.

⚠️ Tragen Sie Arbeitshandschuhe

4.1 AUSPACKVORGANG

1. Die Verpackung vorsichtig öffnen. Dabei darauf achten, keine Bauteile zu verlieren.
2. Die im Karton enthaltenen Unterlagen einschließlich dieser Gebrauchsanweisung durchlesen.
3. Alle losen Komponenten aus dem Karton nehmen.
4. Die Maschine aus dem Karton entnehmen.
5. Den Karton und die Verpackungen unter Beachtung der örtlichen Vorschriften entsorgen.

4.2 BEFESTIGUNG DER SCHNEIDWERKZEUGBAUGRUPPE AM AUFSITZMÄHER

Die Schneidwerkzeugbaugruppe wird am Aufsitzmäher befestigt mit:

- den Befestigungen an den Vorderrädern,
- die Feder mit Kette, die mit dem Hubhebel des Zubehörs verbunden wird,
- dem Treibriemen der Schneidwerkzeuge (auf der Schneidwerkzeugbaugruppe vormontiert),
- dem Stützrahmen für die Schutzabdeckung aus Stoff.

4.2.1 Befestigung Anbaugerätehalter für Riemenschutz

1. Die zwei auf der Front des Rasenmähers vormontierten Schrauben (Abb. 4.A) ausdrehen.
2. Den Halter des Rahmens (Abb. 4.B) anbringen und ihn befestigen, indem man die zwei Schrauben (Abb. 4.A) festschraubt.

4.2.2 Grundeinstellung

Die Grundeinstellung der Schneidwerkzeugbaugruppe sieht ein Anheben des hinteren Rands um 5 mm zur vorderen vor. Das bedeutet, dass die Schneidwerkzeugbaugruppe nach vorne geneigt ist.

Die Höhe der Schneidwerkzeugbaugruppe einstellen:

1. Das Schneidwerkzeug leicht anheben, um die Last auf den Splint zu lockern (Abb. 5.A).
2. Den Splint (Abb. 5.A) und die Unterlegscheibe (Abb. 5.B) entfernen, den Stift (Abb. 5.C) vormontieren und hierzu einen Schraubenzieher verwenden.
3. Die Höhe des Zapfens regeln und die Unterlegscheibe und den Splint in eine der vorgesehenen Öffnungen (Abb. 6.A) einfügen und wie abgebildet (Abb. 6.B) positionieren:
 - Für Maschinen mit 17-Zoll-Rädern: Die Splinte in das obere Loch des Zapfens einfügen.
 - Für Maschinen mit 16-Zoll-Rädern: Die Splinte in das mittlere Loch des Zapfens einfügen.
4. Die Einstellung auf beiden Stützarmen der Schneidwerkzeugbaugruppe durchführen.

4.2.3 Einhängen an den Schnellbefestigungen, die an den Rädern fixiert sind

WICHTIG Für die folgenden Arbeitsgänge sind auch die speziellen Anleitungen aus dem Handbuch der Maschine und dem Handbuch der Schnellbefestigung zu befolgen.

1. Sicherstellen, dass die Schnellbefestigungen auf der Maschine und auf den Armen der Schneidwerkzeugbaugruppe installiert sind.
2. Die Schneidwerkzeugbaugruppe vor den Rasenmäher stellen.
3. Die Schnellbefestigungen in offene Stellung drehen (Abb. 7.A)
4. Den unteren Teil (Abb. 7.B) des Befestigungsbügels anheben und auf beiden Seiten auf den Zapfen (Abb. 7.C) aufsetzen.
5. Den Befestigungsbügel (Abb. 8.A) auf beiden Seiten in den Zapfen (Abb. 8.B) einkuppeln.

4.2.4 Befestigung Treibriemen des Schneidwerkzeugs

- **4WD-Modelle**
 1. Mit der linken Hand den Hebel des Spanners (Abb. 9.A) greifen und nach außen ziehen.
 2. Mit der rechten Hand den Riemen auf die Riemenscheibe (Abb. 9.B) aufziehen.
 3. Den Riemen über die Riemenscheibe (Abb. 9.C) des Spanners führen, während man langsam loslässt.
 - **2WD-Modelle**
 1. Mit der linken Hand den Hebel des Spanners (Abb. 9.A) greifen und nach außen ziehen.
 2. Mit der rechten Hand den Riemen auf die Riemenscheibe (Abb. 9.B) aufziehen.
 3. Den Riemen über die Riemenscheibe (Abb. 9.C) des Spanners führen, während man langsam loslässt.
6. Zum Schluss die Schnellbefestigungen mit einem Fuß in die Schließposition (Abb. 8.C) drehen und den Stift oder den Splint (Abb. 8.D) einsetzen.

4.2.5 Montage der Schutzabdeckung aus Stoff

1. Die zwei Befestigungen (Abb. 11.A) an den Enden des Stützrahmens (Abb. 11.B) in die Stifte (Abb. 11.C) einfügen.
2. Den Stützrahmen (Abb. 12.A) unter dem Anbaugerätehalter (Abb. 12.B) anbringen und ihn befestigen, indem man die zwei vormontierten Schrauben (Abb. 12.C) festschraubt.

4.2.6 Befestigung am Heber des Zubehörs

Die Schneidwerkzeugbaugruppe wird am Hubhebel des Zubehörs (Abb. 13.A) der Hauptmaschine mit einer Feder mit Kette und einem Rasthaken befestigt. Der Rasthaken (Abb. 13.B) dient für die Arbeitsposition und kann zwischen den Kettengliedern versetzt werden, um die Hubkraft zu regeln.

4.2.7 Verbindung Stromstecker

Den Stecker (Abb. 14.B) in die Steckdose (Abb. 14.A) stecken.

4.3 LÖSEN DER SCHNEIDWERKZEUGBAUGRUPPE VOM AUFSITZMÄHER

Für einen korrekten Abbau die folgenden Schritte in der angegebenen Reihenfolge durchführen.

1. Das Kabel von der Maschine trennen (Abb. 14.B).
2. Die Kette des „Hubhebels des Zubehörs“ (Abb. 13.A) trennen, indem man den Rasthaken (Abb. 13.B) löst.
3. Die Schutzabdeckung aus Stoff abnehmen, indem man die Schrauben (Abb. 12.C) abschraubt.
4. Den Stift oder den Splint (Abb. 8.D) herausziehen und die Schnellbefestigungen in offene Stellung drehen (Abb. 7.A).
5. Den Treibriemen wie folgt lockern und ablösen:

- 4WD-Modelle
 - Mit der linken Hand den Hebel des Spanners (Abb. 9.A) greifen und nach außen ziehen.
 - Mit der rechten Hand den Riemen von der Riemenscheibe (Abb. 9.C) lösen.
 - Den Riemen von der Riemenscheibe (Abb. 9.B) der Maschine abziehen.

- 2WD-Modelle
 - Mit der linken Hand den Hebel des Spanners (Abb. 10.A) greifen und nach außen ziehen.
 - Mit der rechten Hand den Riemen von der Riemenscheibe (Abb. 10.C) lösen.
 - Den Riemen von der Riemenscheibe (Abb. 10.B) der Maschine abziehen.

6. Die Befestigungsbügel der Schnellbefestigungen (Abb. 7.B) anheben und die Schneidwerkzeugbaugruppe vom Aufsitzmäher mit Frontmäherwerk trennen.

5. STEUERBEFEHLE

5.1 EINSTELLUNG DER SCHNITTHÖHE

 **Die Einstellung bei stillstehenden Schneidwerkzeugen durchführen.**

5.1.1 Elektrische Einstellung der Schnitthöhe

Die Schnitthöhe kann infinitesimal eingestellt werden, indem man den Schalter zur elektrischen

Schnitthöheneinstellung betätigt, der sich auf dem Aufsitzmäher mit Frontmäherwerk befindet. Der Schnitthöhenanzeiger (Abb. 1.H) zeigt die eingestellte Höhe.

WICHTIG *Um die elektrische Einstellung zu aktivieren, muss der Stecker des Stromkabels der Schneidwerkzeugbaugruppe in die Steckdose (Abb. 14.A) des Aufsitzmähers mit Frontmäherwerk gesteckt werden.*

5.2 “QUICK FLIP”-GRIFFE

Die “Quick Flip”-Griffe (Abb. 1.E) ermöglichen es, den hinteren Teil des Schneidwerkzeugbaugruppe von den Stützarmen zu lösen und abzusenken. Aus dieser Stellung ist es möglich, die Schneidwerkzeugbaugruppe in Wartungs- und Reinigungsstellung anzuheben (Kap. 7.2).

5.3 ENTRIEGELUNGSHEBEL „QUICK FLIP“

Die Entriegelungshebel „Quick Flip“ (Abb. 1.F) ermöglichen es, die Schneidwerkzeugbaugruppe schnell aus der Wartungs- und Reinigungsstellung abzusenken (Kap. 7.2).

6. GEBRAUCH DER MASCHINE

WICHTIG *Die zu befolgenden Normen sind im Kap. 2. beschrieben. Diese Angaben müssen sehr genau berücksichtigt werden, um schwere Gefahren und Risiken zu vermeiden.*

6.1 VORBEREITENDE ARBEITSSCHRITTE

Das Gras kann auf zwei Weisen gemäht werden:

- Gras mähen, zerkleinern und wieder am Boden ablegen (“Mulching“-Effekt)
- Gras mähen und von der Rückseite auf den Boden auswerfen.

Bei der Lieferung ist die Schneidwerkzeugbaugruppe für das „Mulching“ voreingestellt.

Um das Gras von der Rückseite der Schneidwerkzeugbaugruppe auszuwerfen

- Den Drehknopf (Abb. 15.A) lockern, der den Deflektor (Abb. 15.B) befestigt.
- Den Deflektor entfernen (Abb. 15.B).
- Den Drehknopf und den Deflektor für den späteren Gebrauch aufbewahren.

6.2 SICHERHEITSKONTROLLEN

Außerdem folgende Sicherheitskontrollen ausführen und überprüfen, dass die Ergebnisse mit denen der Tabellen übereinstimmen.

! *Immer die Sicherheitskontrollen vor der Verwendung ausführen.*

6.2.1 Allgemeine Kontrolle

Gegenstand	Ergebnis
Stromkabel.	Die gesamte Isolierung ist intakt. Kein mechanischer Schaden.
Schrauben auf dem Zubehör und auf den Schneidwerkzeugen	Gut befestigt (nicht gelockert)
Schutzabdeckung aus Stoff	Korrekt angebracht
Probefahrt mit angekuppeltem Schneidwerkzeug (Siehe entsprechende Anleitungen im Handbuch der Maschine)	Keine anormale Vibration. Kein anormales Geräusch.

6.2.2 Betriebstests der Maschine

Für die folgenden Arbeitsschritte siehe die entsprechenden Anleitungen im Handbuch des Aufsitzmähers mit Frontmäherwerk.

6.3 START / ARBEIT

Für die folgenden Arbeitsschritte siehe die entsprechenden Anleitungen im Handbuch des Aufsitzmähers mit Frontmäherwerk.

6.4 NACH DEM GEBRAUCH

- Die Reinigung durchführen (Abs. 7.4).
- Sicherstellen, dass die Maschine keine Schäden aufweist. Wenn notwendig, das autorisierte Kundendienstzentrum kontaktieren.

7. ORDENTLICHE WARTUNG

7.1 ALLGEMEINES

WICHTIG *Die zu befolgenden Normen sind im Kap. 2. beschrieben. Diese Angaben müssen sehr genau berücksichtigt werden, um schwere Gefahren und Risiken zu vermeiden.*

! *Alle Kontrollen und Wartungseingriffe müssen bei stehender Maschine und ausgeschaltetem Motor durchgeführt werden. Vor jedem Eingriff zur Reinigung oder Wartung den Zündschlüssel abziehen und die entsprechenden Anweisungen lesen.*

! *Geeignete Kleidung, Handschuhe und Schutzbrille anziehen, bevor man Wartungsarbeiten durchführt.*

- In der "Wartungstabelle" sind Häufigkeit und Art des Eingriffs zusammengefasst. Die Tabelle soll Ihnen zu helfen, Ihre Maschine leistungsfähig und sicher zu erhalten. In ihr sind die wichtigsten Eingriffe und die jeweils vorgesehenen Intervalle angegeben. Die entsprechende Arbeit zur ersten Fälligkeit ausführen, die sich ergibt.

WICHTIG *Alle nicht in diesem Handbuch beschriebenen Wartungs- und Einstellungsarbeitsschritte müssen von Ihrem Händler oder von einem Fachzentrum ausgeführt werden.*

7.2 REINIGUNGS- UND WARTUNGSSTELLUNG

1. Stets die Feststellbremse anziehen, damit die Maschine sich nicht bewegt (Siehe auch die Anleitungen im Handbuch des Aufsitzmähers mit Frontmäherwerk).
2. Die Schnitthöhe in mittlerer oder hoher Schnittposition einstellen (Abs. 5.1).
3. Den Stecker des Stromkabels von der Maschine trennen (Abb. 14.A).
4. Den hinteren Teil der Schneidwerkzeugbaugruppe lösen:
 - Ihn an der angegebenen Stelle greifen (Abb. 16.A) und leicht anheben.
 - Den "Quick Flip"-Griff (Abb. 16.B) nach außen drehen und die Schneidwerkzeugbaugruppe langsam senken.
 - Diesen Arbeitsgang auf beiden Seiten durchführen.
5. Den vorderen Rand der Schneidwerkzeugbaugruppe (Abb. 17.A) greifen und ihn langsam anheben, bis die höchste Höhe erreicht ist, bei der man ein lautes „Klick“ hört. Die Schneidwerkzeugbaugruppe bleibt in Reinigungs- und Wartungsstellung blockiert (Abb. 18).
6. Sicherstellen, dass die Schneidwerkzeugbaugruppe stabil in Position ist.
7. Die Schneidwerkzeuge warten.

⚠ Die Maschine verfügt über ein Sicherheitssystem, das es nicht ermöglicht, die Schneidwerkzeuge einzuschalten, wenn sie in Reinigungs- und Wartungsstellung sind.

Es ist absolut verboten, die Schneidwerkzeuge einzuschalten, wenn die Schneidwerkzeugbaugruppe in Reinigungs- und Wartungsstellung ist.

Die Schneidwerkzeugbaugruppe wieder in Arbeitsposition bringen:

8. Den vorderen Teil der Schneidwerkzeugbaugruppe greifen und ihn leicht anheben.
9. Die zwei Entriegelungshebel „Quick Flip“ (Abb. 19.A) drücken und die Schneidwerkzeugbaugruppe langsam senken. Sie dabei mit den Händen begleiten.
10. Den hinteren Teil der Schneidwerkzeugbaugruppe anhaken, indem sie leicht durch Greifen am Griff (Abb. 20.A) angehoben wird. So können sich die „Quick Flip“-Griffe an den Stützarmen (Abb. 20.B) anhaken. Diesen Arbeitsgang auf beiden Seiten durchführen.
11. Nach der Reinigung mit Wasser die Maschine und die Schneidwerkzeuge starten, um das Wasser zu entfernen, das sonst in die Lager eindringen und Schäden verursachen könnte.
12. Den Stecker (Abb. 14.B) in die Steckdose (Abb. 14.A) stecken.

7.3 BEFESTIGUNGSMUTTER UND -SCHRAUBEN

- Muttern und Schrauben festgezogen belassen, um sicher zu sein, dass die Maschine immer in sicheren Betriebsbedingungen ist.
- Regelmäßig kontrollieren, dass die Muttern, die den Auswurfkanal befestigen, richtig angezogen sind.

7.4 REINIGUNG

- Die Schneidwerkzeugbaugruppe in die Reinigungsstellung bringen.
- Den Unterteil der Schneidwerkzeugbaugruppe vorsichtig mit Wasser und einer Bürste reinigen.

WICHTIG Niemals Wasser unter Hochdruck verwenden. Dieses könnte die elektrischen Komponenten beschädigen.

- Wenn der Lack durch den Gebrauch verkratzt wurde oder in einigen Teilen abgeblättert ist, ihn ausbessern wenn die Oberflächen völlig trocken und sauber sind.

7.5 SCHMIERUNG

Alle in der folgenden Tabelle wiedergegebenen Schmierungspunkte müssen alle 50 Betriebsstunden und nach jeder Reinigung geschmiert werden.

Gegenstand	Tätigkeit
Radwelle (Abb. 21.A)	2 Schmiernippel. Eine mit Universalfett gefüllte Schmierbüchse verwenden.

8. AUSSERORDENTLICHE WARTUNG

8.1 KONTROLLE UND AUSWECHSELN DER SCHNEIDWERKZEUGE

HINWEIS *Ein schlecht geschärftes Schneidwerkzeug reißt das Gras aus und verursacht ein Vergilben des Rasens.*

⚠ Alle Arbeiten, die Schneidwerkzeuge betreffen (Ausbau, Schärfen, Auswuchten, Reparatur, Einbau und/oder Auswechseln), sind aufwändige Arbeiten, die außer der Verwendung spezieller Werkzeuge auch ein bestimmtes Fachkönnen erfordern. Aus Sicherheitsgründen müssen diese Arbeiten daher immer in einem Fachbetrieb ausgeführt werden.

⚠ Die abgenutzte oder beschädigte Schneidwerkzeuge und Schrauben müssen immer alle zusammen ausgetauscht werden, damit die Auswuchtung erhalten bleibt.

WICHTIG *Die Schneidwerkzeuge sollten paarweise ersetzt werden, vor allem bei großen Verschleißunterschieden.*

WICHTIG *Immer die Originalschneidvorrichtungen verwenden, die den Code tragen, der in der Tabelle "Technische Daten" wiedergegeben ist.*

Aufgrund der Weiterentwicklung des Produkts könnten die in der "Technische Daten"-Tabelle genannten Schneidwerkzeuge im Laufe der Zeit durch andere ersetzt werden, die gleiche Eigenschaften der Austauschbarkeit und Betriebssicherheit aufweisen.

8.2 KONTROLLE UND AUSTAUSCH TREIBRIEMEN DES SCHNEIDWERKZEUGS

Sicherstellen, dass der Riemen unversehrt ist und keine Verschleißzeichen aufweist. Wenn der

Riemen beschädigt oder abgenutzt ist, muss er ausgetauscht werden. Für den Austausch das autorisierte Kundendienstzentrum kontaktieren.

8.3 ANTI-VERSCHLEISS-SCHUTZ

Die untere Seite des Schneidwerkzeugs ist mit zwei Anti-Verschleiß-Schutzvorrichtungen (Abb. 22.A) ausgestattet.

Um die Schutzvorrichtungen auszutauschen, wenn sie verschlissen sind:

1. Die Schrauben (Abb. 22.B) lockern und entfernen.
2. Den Schutz (Abb. 22.A) entfernen und durch einen neuen austauschen.
3. Die Schrauben (Abb. 22.B) erneut montieren und festziehen.

9. AUFBEWAHRUNG

Wenn die Maschine für einen Zeitraum von mehr als 30 Tagen eingelagert werden muss:

1. Das Zubehör sehr sorgfältig reinigen.
2. Sicherstellen, dass das Zubehör keine Schäden aufweist. Falls notwendig sind Schäden zu reparieren.
3. Wenn der Lack beschädigt ist, ihn ausbessern um Rost vorzubeugen.
4. Unlackierte Metallflächen mit Rostschutzmittel behandeln.
5. Das Zubehör nach Möglichkeit in einem geschlossenen Raum unterstellen.
6. Es wird empfohlen, beim Unterstellen der Maschine die Schneidwerkzeugbaugruppe in Arbeits- oder Transportstellung zu lassen, um Schäden am Treibriemen zu vermeiden (Siehe auch die Anleitungen im Handbuch des Aufsitzmähers mit Frontmäherwerk).

10. SERVICE UND REPARATUREN

Dieses Handbuch liefert alle notwendigen Anweisungen für die Maschinenführung und für eine korrekte Basiswartung, die vom Benutzer ausgeführt werden kann. Alle Einstell- und Wartungsarbeiten, die nicht in diesem Handbuch beschrieben sind, müssen von Ihrem Händler oder einem Fachbetrieb ausgeführt werden, die über das Wissen und die erforderlichen Werkzeuge für eine korrekte Arbeitsausführung verfügen, um die ursprünglichen Sicherheitsbedingungen der Maschine beizubehalten.

Eingriffe, die nicht von einer Fachstelle oder von unqualifiziertem Personal ausgeführt werden, haben grundsätzlich den Verfall der Garantie und jeglicher Haftung oder Verantwortung des Herstellers zur Folge.

- Nur autorisierte Servicewerkstätten können Reparaturen und Wartung in Garantie ausführen.
- Nicht-Original-Ersatzteile und -Zubehör werden nicht gebilligt; der Einsatz von Nicht-Original-Ersatzteilen und -Zubehör beeinträchtigt die Sicherheit der Maschine und entbindet den Hersteller von jeder Verpflichtung oder Verantwortung.
- Originalersatzteile werden von Kundendienstwerkstätten und autorisierten Händlern geliefert.
- Es wird empfohlen, die Maschine einmal jährlich einer autorisierten Kundendienstwerkstatt zu Wartung, Kundendienst und Kontrolle der Sicherheitsvorrichtungen anzuvertrauen.

11. BEWEGUNG UND TRANSPORT

Wenn man das Zubehör bewegt oder transportiert, muss man:

- Die Maschine anhalten
- Abwarten, bis die Schneidwerkzeuge völlig stillstehen
- Die Mindestschnitthöhe einstellen (Abs. 5.1)
- Die Schneidwerkzeugbaugruppe vom Aufsitzmäher mit Frontmäherwerk trennen (Kap. 4.3)
- Sie auf den Rädern rollen lassen (Abb. 1.D)

12. DECKUNG DER GARANTIE

Die Garantie deckt alle Material- und Fabrikationsfehler. Der Benutzer muss alle in den beigefügten Unterlagen enthaltenen Anleitungen genau beachten.

Die Garantie deckt keine Schäden bei:

- Nichtbeachtung der mitgelieferten Unterlagen.
- Unachtsamkeit.
- Unsachgemäße oder unzulässiger Nutzung oder Montage.
- Verwendung von nicht originalen Ersatzteilen.
- Verwendung von Zubehören, die nicht vom Hersteller geliefert oder genehmigt sind.

Folgende Schäden sind nicht von der Garantie gedeckt:

- Der normale Verschleiß von Verbrauchsmaterialien wie Antriebsriemen, Scheinwerfer, Räder, Messer, Sicherheitsbolzen und Seilzüge.

- Normaler Verschleiß.
- Motoren. Für diese gelten die Garantiebedingungen der jeweiligen Hersteller.

Es gelten die im Land des Käufers gültigen gesetzlichen Vorschriften. Die darin geregelten Rechte des Käufers werden durch diese Garantie nicht eingeschränkt.

13. WARTUNGSTABELLE

Eingriff	Häufigkeit		Abschnitt
	Zum ersten Mal	Daraufhin alle	
MASCHINE			
Kontrolle aller Befestigungen	-	Vor jedem Gebrauch	7.3
Sicherheitskontrollen / Überprüfung der Befehle	-	Vor jedem Gebrauch	6.2
Allgemeine Reinigung und Kontrolle	-	Bei jedem Verwendungsende	7.4
Kontrolle Verschleiß Schneidwerkzeuge	-	Vor jedem Gebrauch	8.1
Kontrolle Verschleiß Antriebsriemen	5 Stunden	25 Stunden	8.2
Schmierung Räderwelle	-	50 Stunden	7.5

14. STÖRUNGSSUCHE

STÖRUNG	MÖGLICHE URSACHE	ABHILFE
1. Nicht normale Vibrationen während des Betriebs	Lockere Teile oder Schneidwerkzeug beschädigt.	Alle Befestigungsvorrichtungen festziehen. Die beschädigten Teile von einem autorisierten Kundendienstzentrum auswechseln lassen.
	Die Schneidwerkzeugbaugruppe ist voller Gras	Die Schneidwerkzeugbaugruppe reinigen
2. Schnitt unregelmäßig	Schlechter Schnitt der Schneidwerkzeuge	Wenden Sie sich an Ihren Händler
	Fahrgeschwindigkeit im Verhältnis zur Höhe des zu mähenden Grasses hoch	Fahrgeschwindigkeit vermindern und/oder Schnitthöhe anheben (Abs. 5.1) Warten, bis Rasen trocken ist
3. Die Schneidwerkzeuge schalten sich nicht zu oder stoppen nicht schnell genug, wenn sie ausgekuppelt werden	Probleme am Kupplungssystem oder am Treibriemen der Schneidwerkzeuge	Das autorisierte Kundendienstzentrum kontaktieren.

Wenn die Störungen nach den beschriebenen Eingriffen weiter bestehen, Ihren Händler kontaktieren.



ΠΕΡΙΕΧΟΜΕΝΑ

1. ΓΕΝΙΚΑ.....	1
2. ΚΑΝΟΝΕΣ ΑΣΦΑΛΕΙΑΣ.....	2
2.4 Συντήρηση, αποθήκευση και μεταφορά	3
3. ΓΝΩΡΙΜΙΑ ΜΕ ΤΟ ΜΗΧΑΝΗΜΑ	4
3.1 Περιγραφή μηχανήματος και προβλεπόμενη χρήση.....	4
3.2 Σήμανση ασφαλείας.....	4
3.3 Ετικέτα αναγνώρισης	4
3.4 Βασικά εξαρτήματα	5
4. ΣΥΝΑΡΜΟΛΟΓΗΣΗ	5
4.1 Αποσυναρμολόγηση.....	5
4.2 Σύνδεση των συστημάτων κοπής στο χλοοκοπτικό με εποχούμενο χειριστή ..	5
4.3 Αποσύνδεση των συστημάτων κοπής από το χλοοκοπτικό με εποχούμενο χειριστή	7
5. ΧΕΙΡΙΣΤΗΡΙΑ ΕΛΕΓΧΟΥ	7
5.1 Ρύθμιση του ύψους κοπής.....	7
5.2 Μοχλοί απελευθέρωσης "Quick Flip"	7
5.3 Μοχλίκια απελευθέρωσης "Quick Flip" 7	
6. ΧΡΗΣΗ ΤΟΥ ΜΗΧΑΝΗΜΑΤΟΣ.....	7
6.1 Προκαταρκτικές ενέργειες	7
6.2 Έλεγχος ασφαλείας	8
6.3 Εκκίνηση / εργασία	8
6.4 Μετά τη χρήση	8
7. ΤΑΚΤΙΚΗ ΣΥΝΤΗΡΗΣΗ	8
7.1 Γενικά.....	8
7.2 Θέση πλυσίματος και συντήρησης	8
7.3 Παξιμάδια και βίδες στερέωσης	9
7.4 Καθαρισμός	9
7.5 Λίπανση	9
8. ΕΚΤΑΚΤΗ ΣΥΝΤΗΡΗΣΗ.....	9
8.1 Έλεγχος και αντικατάσταση συστημάτων κοπής	9
8.2 Έλεγχος και αντικατάσταση μάντα μετάδοσης συστημάτων κοπής.....	10
8.3 Προστασία κατά της φθοράς.....	10
9. ΑΠΟΘΗΚΕΥΣΗ	10
10. ΣΕΡΒΙΣ ΚΑΙ ΕΠΙΣΚΕΥΕΣ	10
11. ΜΕΤΑΚΙΝΗΣΗ ΚΑΙ ΜΕΤΑΦΟΡΑ.....	10
12. ΕΓΓΥΗΣΗ	10
13. ΠΙΝΑΚΑΣ ΣΥΝΤΗΡΗΣΕΩΝ	11
14. ΑΝΕΥΡΕΣΗ ΒΛΑΒΩΝ	11

1. ΓΕΝΙΚΑ

1.1 ΠΩΣ ΝΑ ΣΥΜΒΟΥΛΕΥΘΕΙΤΕ ΤΟ ΕΓΧΕΙΡΙΔΙΟ

Στο κείμενο του εγχειριδίου, μερικές παράγραφοι που περιέχουν σημαντικές πληροφορίες για την ασφάλεια και τη λειτουργία του μηχανήματος, υποδεικνύονται με διαφορετικό τρόπο, η σημασία των οποίων είναι η εξής:

ΣΗΜΕΙΩΣΗ ή **ΣΗΜΑΝΤΙΚΟ** περιέχει επεξηγήσεις ή άλλα στοιχεία σχετικά με προηγούμενες οδηγίες, για την αποφυγή βλαβών στο μηχανήμα ή για να μην προκληθούν ζημιές.

Το σύμβολο  υποδηλώνει κίνδυνο. Η μη τήρηση της προειδοποίησης μπορεί να προκαλέσει τραυματισμούς ή/και βλάβες.

Οι παράγραφοι σε πλαίσιο με γκριζες τελείες αναφέρονται σε προαιρετικά χαρακτηριστικά που δεν υπάρχουν σε όλα τα μοντέλα στα οποία αναφέρεται το παρόν εγχειρίδιο. Βεβαιωθείτε εάν το χαρακτηριστικό αφορά το μοντέλο σας.

Όλες οι αναφορές "εμπρός", "πίσω", "δεξιά" και "αριστερά", αναφέρονται στη θέση με το χειριστή στη θέση οδήγησης.

1.2 ΑΝΑΦΟΡΕΣ

1.2.1 Εικόνες

Οι εικόνες στο παρόν εγχειρίδιο οδηγιών είναι αριθμημένες 1, 2, 3, κ.ο.κ. Τα εξαρτήματα επισημαίνονται στις εικόνες με τα γράμματα Α, Β, C κ.ο.κ. Μια παραπομπή στο εξάρτημα C της εικόνας 2 εμφανίζεται στο κείμενο ως: "Βλ. εικ. 2.C" ή απλώς "(Εικ. 2.C)". Οι εικόνες είναι ενδεικτικές. Στην πραγματικότητα τα εξαρτήματα μπορεί να διαφέρουν από τα εικονιζόμενα.

1.2.2 Τίτλοι

Το εγχειρίδιο διαιρείται σε κεφάλαια και παραγράφους. Ο τίτλος της παραγράφου "2.1 Εκπαίδευση" είναι υπότιτλος του "2. Κανόνες ασφαλείας". Οι αναφορές σε τίτλους ή παραγράφους εμφανίζονται με τη συντόμηση κεφ. ή παρ. και τον αντίστοιχο αριθμό. Παράδειγμα: "κεφ. 2" ή "παρ. 2.1".

2. ΚΑΝΟΝΕΣ ΑΣΦΑΛΕΙΑΣ

2.1 ΕΚΠΑΙΔΕΥΣΗ

! *Πριν χρησιμοποιήσετε το μηχάνημα διαβάστε με προσοχή το εγχειρίδιο οδηγιών του μηχανήματος στο οποίο θα τοποθετηθεί.*

Αυτό το κεφάλαιο Κανόνες ασφαλείας αναφέρεται μόνο στον εναλλάξιμο εξοπλισμό. Για τους Κανόνες ασφαλείας αναφορικά με το χλοοκοπτικό με εποχούμενο χειριστή και εμπρόσθια κοπή, ανατρέξτε στο ειδικό εγχειρίδιο οδηγιών.

! *Εξοικειωθείτε με τις εντολές και με την κατάλληλη χρήση του μηχανήματος. Μάθετε να σταματάτε γρήγορα το μηχάνημα. Η μη τήρηση των προειδοποιήσεων και των οδηγιών μπορεί να προκαλέσει πυρκαγιά ή/και σοβαρούς τραυματισμούς.*

- Μην επιτρέπετε να χειρίζονται το μηχάνημα παιδιά ή άτομα που δεν γνωρίζουν το χειρισμό του μηχανήματος. Η τοπική νομοθεσία μπορεί να ορίζει την ελάχιστη ηλικία του χειριστή.
- Μη χρησιμοποιείται ποτέ το μηχάνημα σε περίπτωση που ο χειριστής βρίσκεται σε κατάσταση κόπωσης ή αδιαθεσίας ή εάν έχει πάρει φάρμακα, ναρκωτικά ή ουσίες που μειώνουν τα αντανακλαστικά και την προσοχή του.
- Μη μεταφέρετε παιδιά ή άλλους επιβάτες.
- Να θυμάστε ότι ο χειριστής ή ο χρήστης είναι υπεύθυνος για τα ατυχήματα και τα απρόοπτα που μπορεί να συμβούν σε άλλα άτομα ή στην ιδιοκτησία τους. Είναι ευθύνη του χειριστή η εκτίμηση των πιθανών κινδύνων του εδάφους, καθώς και η λήψη όλων των αναγκαίων μέτρων για την ασφάλεια, ιδιαίτερα σε επικλινή, ανώμαλα, ολισθηρά ή ασταθή εδάφη.
- Σε περίπτωση μεταπώλησης ή δανεισμού του μηχανήματος, βεβαιωθείτε ότι ο χρήστης έχει διαβάσει τις παρούσες οδηγίες χρήσης.

2.2 ΠΡΟΚΑΤΑΡΚΤΙΚΕΣ ΕΝΕΡΓΕΙΕΣ

Μέσα ατομικής προστασίας (ΜΑΠ)

- Φοράτε κατάλληλο ρουχισμό, ανθεκτικά υποδήματα εργασίας με αντιολισθητικές σόλες και μακριά παντελόνια. Μη χρησιμοποιείτε το μηχάνημα ξυπόλυτοι ή με ανοιχτά πέδιλα. Φοράτε γυαλιά.
- Φοράτε γάντια εργασίας σε όλες τις περιπτώσεις κινδύνου για τα χέρια.
- Μη χρησιμοποιείτε κασκόλ, ποδιές, μενταγιόν, βραχιόλια, ιματισμό με αιωρούμενα μέρη, ή με κορδόνια και γραβάτες που κρέμονται ή είναι φαρδιά και μπορούν να μπλεχτούν στο μηχάνημα ή σε αντικείμενα και υλικά στο χώρο εργασίας.
- Δέστε κατάλληλα τα μακριά μαλλιά.

Ζώνη εργασίας / Μηχάνημα

- Ελέγξτε καλά όλο το χώρο εργασίας και αφαιρέστε οτιδήποτε θα μπορούσε να εκτοξευτεί από το μηχάνημα ή να καταστρέψει το σύστημα κοπής/ περιστρεφόμενα όργανα (πέτρες, κλαδιά, σύρματα, κόκαλα, κλπ.).

2.3 ΚΑΤΑ ΤΗ ΧΡΗΣΗ

Ζώνη εργασίας

- Μη χρησιμοποιείτε το μηχάνημα σε χώρους με κίνδυνο έκρηξης, με εύφλεκτα υγρά, αέρια ή σκόνη. Από τις ηλεκτρικές επαφές ή τις μηχανικές τριβές μπορούν να σχηματιστούν σπινθήρες που μπορεί να προκαλέσουν ανάφλεξη της σκόνης ή των αναθυμιάσεων.
- Εργάζεστε μόνο στο φως της ημέρας ή με καλό τεχνητό φωτισμό και σε κατάσταση άρτιας ορατότητας.
- Απομακρύνετε άτομα, παιδιά και ζώα από την περιοχή εργασίας. Τα παιδιά πρέπει να επιβλέπονται από ενήλικο άτομο.
- Αποφύγετε την εργασία πάνω σε βρεγμένη χλόη, υπό βροχή και υπό τον κίνδυνο καταιγίδας, ειδικά αν υπάρχει πιθανότητα να πέσουν κεραυνοί.
- Αποφεύγετε τις ανωμαλίες του εδάφους (προεξοχές, βαθουλώματα), προσέχετε ιδιαίτερα τα επικλινή εδάφη, τους κρυφούς κινδύνους και ενδεχόμενα εμπόδια που θα μπορούσαν να μειώσουν την ορατότητα.
- Δώστε πολύ προσοχή κοντά σε κρημνούς, ορύγματα ή τάφρους. Το μηχάνημα μπορεί να ανατραπεί εάν ένας τροχός βρεθεί έξω από το άκρο του ορύγματος ή εάν τα άκρα υποχωρήσουν.
- Προσοχή στα επικλινή εδάφη όπου απαιτείται ιδιαίτερη προσοχή για να αποφύγετε την ανατροπή ή την απώλεια ελέγχου του

μηχανήματος. Οι κυριότερες αιτίες της απώλειας ελέγχου του μηχανήματος είναι:

- Έλλειψη πρόσφυσης των τροχών
- Υπερβολική ταχύτητα
- Όχι ομοίμορφο φρενάρισμα
- Μηχάνημα ακατάλληλο για τη συγκεκριμένη χρήση
- Έλλειψη γνώσης των επιπτώσεων εξ αιτίας των συνθηκών του εδάφους
- Λανθασμένη χρήση ως όχημα ρυμούλκησης

Συμπεριφορές

- Διατηρείτε πάντα χέρια και πόδια μακριά από το σύστημα κοπής, τόσο κατά την εκκίνηση του κινητήρα όσο και κατά τη χρήση του μηχανήματος.
- Προσοχή: το εργαλείο κοπής συνεχίζει να περιστρέφεται για λίγα δευτερόλεπτα ακόμα και μετά την αποσύμπλεξη ή μετά το σβήσιμο του κινητήρα.
- Όταν υπάρχουν περισσότερα συστήματα κοπής, δώστε μεγάλη προσοχή καθώς η περιστροφή ενός συστήματος μπορεί να προκαλέσει και την περιστροφή των υπολοίπων.
- Ξεμπλοκάρετε το σύστημα κοπής ή το παρτικόφ και μετακινήστε το σύστημα κοπής στην πιο υψηλή θέση:
 - Όταν μετακινήστε από μία ζώνη εργασίας σε άλλη
 - Όταν διασχίζετε περιοχές χωρίς χλόη
- **⚠** Σε περίπτωση θραύσης ή ατυχημάτων κατά τη διάρκεια της εργασίας, απενεργοποιήστε άμεσα τον κινητήρα και απομακρύνετε το μηχάνημα με τρόπο που να μην προκαλέσει άλλα ατυχήματα. Σε περίπτωση ατυχημάτων με τραυματισμούς, εφαρμόστε άμεσα τις καταλληλότερες διαδικασίες πρώτων βοηθειών για την περίπτωση και επικοινωνήστε με ένα νοσοκομείο για την κατάλληλη θεραπεία. Αφαιρέστε σχολαστικά ενδεχόμενα θραύσματα που μπορεί να προκαλέσουν ζημιές ή τραυματισμούς σε ανθρώπους ή ζώα, εάν μείνουν χωρίς επιτήρηση.

Περιορισμοί χρήσης

- Μη χρησιμοποιείτε ποτέ το μηχάνημα με φθαρμένες, ελαττωματικές ή λάθος τοποθετημένες προστασίες.
- Μην απενεργοποιείτε, αφαιρείτε ή τροποποιείτε τα υπάρχοντα συστήματα ασφαλείας/μικροδιακόπτες.

2.4 ΣΥΝΤΗΡΗΣΗ, ΑΠΟΘΗΚΕΥΣΗ ΚΑΙ ΜΕΤΑΦΟΡΑ

Η τακτική συντήρηση και η σωστή αποθήκευση προστατεύουν την ασφάλεια του μηχανήματος και τις επιδόσεις του.

⚠ Μη χρησιμοποιείτε ποτέ το μηχάνημα με φθαρμένα ή ελαττωματικά εξαρτήματα. Τα ελαττωματικά εξαρτήματα πρέπει να αντικαθίστανται και όχι να επισκευάζονται. Χρησιμοποιείτε μόνο γνήσια ανταλλακτικά: η χρήση μη γνήσιων ανταλλακτικών ή/και η λανθασμένη τοποθέτησή τους μπορεί να επηρεάσει την ασφάλεια του μηχανήματος, να προκαλέσει πυρκαγιές ή τραυματισμούς και απαλλάσσει τον κατασκευαστή από κάθε υποχρέωση ή ευθύνη.

Συντήρηση

- Κατά τις διαδικασίες ρύθμισης του μηχανήματος, δώστε προσοχή για την αποφυγή παγίδευσης των δακτύλων ανάμεσα στο κινούμενο σύστημα κοπής και τα σταθερά μέρη του μηχανήματος.

Αποθήκευση

- Για τη μείωση του κινδύνου πυρκαγιάς, μην αφήνετε τα γεμάτα με υλικά δοχεία σε εσωτερικούς χώρους.

Μετακίνηση και Μεταφορά

- Αν πρέπει να μεταφέρετε το μηχάνημα πάνω σε φορτηγό ή ρυμουλκούμενο, χρησιμοποιήστε ράμπα πρόσβασης με κατάλληλη αντοχή, πλάτος και μήκος.
- Όταν μεταφέρετε το μηχάνημα με ένα όχημα:
 - φορτώστε το μηχάνημα ορθώνοντας, με τη βοήθεια επαρκούς αριθμού ατόμων.
 - τοποθετήστε το ώστε να μην αποτελεί κίνδυνο
 - ασφαλίστε το γερά στο όχημα μεταφοράς με σχοινιά ή αλυσίδες για να αποφύγετε την ανατροπή και ενδεχόμενη ζημιά.

2.5 ΠΡΟΣΤΑΣΙΑ ΤΟΥ ΠΕΡΙΒΑΛΛΟΝΤΟΣ

Η προστασία του περιβάλλοντος πρέπει να αποτελεί μια σημαντική και πρωταρχική πλευρά στη χρήση του μηχανήματος, προς όφελος της πολιτισμένης συμβίωσης και του περιβάλλοντος στο οποίο ζούμε.

- Αποφύγετε την πρόκληση ενοχλήσεων στους γείτονες. Χρησιμοποιείτε το μηχάνημα μόνο σε λογικά ωράρια (όχι νωρίς το πρωί ή αργά το βράδυ όπου μπορεί να ενοχλήσετε).
- Τηρείτε αυστηρά την τοπική νομοθεσία για τη διάθεση υλικών συσκευασίας, λαδιών, καυσίμου, φίλτρων, ελαττωματικών εξαρτημάτων και οποιουδήποτε στοιχείου μπορεί να μολύνει το περιβάλλον.

Αυτά τα απορρίμματα δεν πρέπει να διατίθενται με τα οικιακά απορρίμματα, αλλά πρέπει να συγκεντρώνονται χωριστά και να παραδίδονται στα ειδικά κέντρα συλλογής, που θα φροντίσουν για την ανακύκλωση των υλικών.

- Εάν αποφασίσετε να μην ξαναχρησιμοποιήσετε το μηχάνημα, μην το εγκαταλείπετε στο περιβάλλον, αλλά απευθυνθείτε σε εξουσιοδοτημένο κέντρο περισυλλογής σύμφωνα με την ισχύουσα νομοθεσία.

3. ΓΝΩΡΙΜΙΑ ΜΕ ΤΟ ΜΗΧΑΝΗΜΑ

3.1 ΠΕΡΙΓΡΑΦΗ ΜΗΧΑΝΗΜΑΤΟΣ ΚΑΙ ΠΡΟΒΛΕΠΟΜΕΝΗ ΧΡΗΣΗ

Αυτή το μηχάνημα είναι ένας εναλλάξιμος εξοπλισμός και συγκεκριμένα ένα σύστημα κοπής. Είναι ένας εναλλάξιμος εξοπλισμός κηπουρικής που πρέπει να συνδεθεί σε ένα άλλο μηχάνημα, ένα χλοοκοπτικό με εποχούμενο χειριστή και εμπρόσθια κοπή, από το οποίο δέχεται κίνηση και υποστήριξη.

3.1.1 Προβλεπόμενη χρήση

Το μηχάνημα "σύστημα κοπής" είναι σχεδιασμένο και κατασκευασμένο για την κοπή της χλόης.

Σε γενικές γραμμές με αυτό το μηχάνημα μπορείτε να:

- Κόψετε τη χλόη, να την ψιλοκόψετε και να την αποθέσετε στο έδαφος (λειτουργία "mulching")
- Κόψετε τη χλόη και να την αδειάζετε στο έδαφος από το πίσω μέρος

3.1.2 Ακατάλληλη χρήση

Οποιαδήποτε άλλη χρήση από τις αναφερόμενες μπορεί να είναι επικίνδυνη και να προξενήσει βλάβες ή/και τραυματισμούς.

- Ως ακατάλληλη χρήση (ενδεικτικά και όχι περιοριστικά) εννοείται:
- Η μεταφορά άλλων ανθρώπων, παιδιών ή ζώων πάνω στο μηχάνημα,
 - Η ώθηση φορτίων,
 - Η χρήση των συστημάτων κοπής σε περιοχές χωρίς χλόη.

ΣΗΜΑΝΤΙΚΟ Η ακατάλληλη χρήση του μηχανήματος έχει ως αποτέλεσμα την ακύρωση της εγγύησης και της ευθύνης του

κατασκευαστή, καθιστώντας υπεύθυνο το χρήστη για τις υποχρεώσεις που προκύπτουν από ζημιές ή τραυματισμό του χρήστη ή τρίτων.

3.1.3 Είδος χρήστη

Το μηχάνημα αυτό προορίζεται για χρήση από τους καταναλωτές, ήτοι από μη επαγγελματίες χειριστές. Προορίζεται για ερασιτεχνική χρήση.

ΣΗΜΑΝΤΙΚΟ Το μηχάνημα πρέπει να χρησιμοποιείται από ένα μόνο χειριστή.

3.2 ΣΗΜΑΝΣΗ ΑΣΦΑΛΕΙΑΣ

Στο μηχάνημα εμφανίζονται διάφορα σύμβολα (εικ. 3). Σκοπός τους είναι να υπενθυμίζουν στο χειριστή τη συμπεριφορά που πρέπει να τηρεί για την προσεκτική και ασφαλή χρήση του.

Σημασία των συμβόλων:



ΠΡΟΣΟΧΗ! Πριν χρησιμοποιήσετε το μηχάνημα διαβάστε με προσοχή το εγχειρίδιο οδηγιών.



ΠΡΟΣΟΧΗ! Προσοχή σε τυχόν πεταμένα αντικείμενα. Προσοχή σε τυχόν άτομα παρόντα στο χώρο εργασίας.



ΠΡΟΣΟΧΗ! Αφαιρέστε το κλειδί και διαβάστε τις οδηγίες πριν κάνετε οποιαδήποτε εργασία συντήρησης ή επισκευής.



ΠΡΟΣΟΧΗ! Μη βάζετε τα χέρια ή τα πόδια κάτω από την προστασία όταν το μηχάνημα είναι σε λειτουργία.



ΣΗΜΑΝΤΙΚΟ Οι κατεστραμμένες ή δυσανάγνωστες αυτοκόλλητες ετικέτες πρέπει να αντικαθίστανται. Ζητήστε τις νέες ετικέτες από το εξουσιοδοτημένο Σέρβις.

3.3 ΕΤΙΚΕΤΑ ΑΝΑΓΝΩΡΙΣΗΣ

Η ετικέτα αναγνώρισης φέρει τα ακόλουθα στοιχεία (εικ. 1):

1. Σήμα
2. Διεύθυνση κατασκευαστή
3. Μοντέλο
4. Τύπος μηχανήματος
5. Προσδιορισμός του εξαρτήματος
6. Βάρος σε κιλά
7. Έτος κατασκευής
8. Αριθμός σειράς
9. Κωδικός προϊόντος
10. Σήμα συμμόρφωσης CE

Αντιγράψτε τα στοιχεία αναγνώρισης του μηχανήματος στον ειδικό χώρο της ετικέτας, στο πίσω μέρος του εξωφύλλου.

ΣΗΜΑΝΤΙΚΟ Χρησιμοποιείτε τα στοιχεία αναγνώρισης που αναγράφονται στην ετικέτα αναγνώρισης προϊόντος κάθε φορά που απευθύνεστε στο εξουσιοδοτημένο Σέρβις.

ΣΗΜΑΝΤΙΚΟ Το παράδειγμα της δήλωσης συμμόρφωσης βρίσκεται στις τελευταίες σελίδες του εγχειριδίου.

3.4 ΒΑΣΙΚΑ ΕΞΑΡΤΗΜΑΤΑ

Το μηχάνημα αποτελείται από τα ακόλουθα βασικά εξαρτήματα (εικ. 1):

- A. Βραχίονες υποστήριξης
- B. Πάνινη προστασία
- C. Πλαίσιο υποστήριξης της πάνινης προστασίας
- D. Τροχοί
- E. Μοχλοί απελευθέρωσης “Quick Flip”
- F. Μοχλάκια απελευθέρωσης “Quick Flip”
- G. Ίμάντας μετάδοσης συστημάτων κοπής
- H. Ένδειξη ύψους κοπής
- I. Φίσα του ηλεκτρικού καλωδίου
- J. Συστήματα κοπής

Εξαρτήματα στο χλοοκοπτικό με εποχούμενο χειριστή και εμπρόσθια κοπή:

- K. Στρίγματα ταχείας απελευθέρωσης
- L. Γάντζος ανύψωσης εξαρτημάτων
- M. Πρίζα ρεύματος

4. ΣΥΝΑΡΜΟΛΟΓΗΣΗ

ΣΗΜΑΝΤΙΚΟ Οι κανόνες ασφαλείας που πρέπει να τηρούνται περιγράφονται στο κεφ. 2. Τηρείτε αυστηρά αυτές τις οδηγίες για να αποφύγετε σοβαρούς κινδύνους.

Για λόγους αποθήκευσης και μεταφοράς, μερικά εξαρτήματα του μηχανήματος δεν συναρμολογούνται απευθείας στο εργοστάσιο, αλλά πρέπει να τοποθετηθούν μετά την αφαίρεση της συσκευασίας, ακολουθώντας τις παρακάτω οδηγίες.

⚠ Η αποσυσκευασία και η ολοκλήρωση της συναρμολόγησης πρέπει να γίνονται πάνω σε επίπεδη και σταθερή επιφάνεια με επαρκή χώρο για τη μετακίνηση του μηχανήματος και των υλικών συσκευασίας, χρησιμοποιώντας πάντα τα κατάλληλα εργαλεία. Μη χρησιμοποιείτε το μηχάνημα πριν ολοκληρώσετε τις διαδικασίες που προβλέπει το κεφάλαιο “ΣΥΝΑΡΜΟΛΟΓΗΣΗ”.

⚠ Φοράτε προστατευτικά γάντια.

4.1 ΑΠΟΣΥΣΚΕΥΑΣΙΑ

1. Ανοίξτε τη συσκευασία προσεκτικά για να μη χαθούν εξαρτήματα
2. Συμβουλευθείτε το φυλλάδιο στο εσωτερικό της συσκευασίας και τις παρούσες οδηγίες χρήσης.
3. Βγάλτε από το κιβώτιο όλα τα μη συναρμολογημένα εξαρτήματα.
4. Βγάλτε το μηχάνημα από το κιβώτιο.
5. Διαθέστε το κιβώτιο και τα υλικά συσκευασίας σύμφωνα με την ισχύουσα νομοθεσία.

4.2 ΣΥΝΔΕΣΗ ΤΩΝ ΣΥΣΤΗΜΑΤΩΝ ΚΟΠΗΣ ΣΤΟ ΧΛΟΟΚΟΠΤΙΚΟ ΜΕ ΕΠΟΧΟΥΜΕΝΟ ΧΕΙΡΙΣΤΗ

Τα συστήματα κοπής συνδέονται στο χλοοκοπτικό με εποχούμενο χειριστή μέσω:

- των στηριγμάτων πάνω στους μπροστινούς τροχούς,
- του ελατήριου της αλυσίδας που συνδέεται στον μοχλό ανύψωσης εξαρτημάτων
- του ιμάντα μετάδοσης των συστημάτων κοπής (ήδη συναρμολογημένος στα συστήματα κοπής),
- του πλαισίου υποστήριξης της πάνινης προστασίας.

4.2.1 Σύνδεση του συστήματος για προστασία ιμάντα

1. Ξεβιδώστε τις δύο βίδες (εικ. 4.A) που είναι ήδη τοποθετημένες στο μπροστινό μέρος του χλοοκοπτικού.
2. Τοποθετήστε το σύστημα στήριξης του πλαισίου (εικ. 4.B) και στερεώστε το βιδώνοντας τις δύο βίδες (εικ. 4.A).

4.2.2 Ρύθμιση της βάσης

Η ρύθμιση της βάσης του συστήματος κοπής προβλέπει μια ανύψωση της πίσω πλευράς κατά 5 mm σε σχέση με την μπροστινή. Αυτό σημαίνει ότι το σύστημα κοπής έχει κλίση προς τα εμπρός.

Για να ρυθμίσετε το ύψος του συστήματος κοπής:

1. Ανυψώστε ελαφρά τη συσκευή κοπής για να χαλαρώσετε το φορτίο πάνω στην κοπίλια (εικ. 5.A).
2. Αφαιρέστε την κοπίλια (εικ. 5.A) και τη ροδέλα (εικ. 5.B) που είναι ήδη τοποθετημένες στον πείρο (εικ. 5.C) βοηθώντας με ένα κατσαβίδι.
3. Ρυθμίστε το ύψος του πείρου και περάστε τη ροδέλα και την κοπίλια σε μία από τις προβλεπόμενες οπές (εικ. 6.A), τοποθετώντας την όπως στην εικόνα (εικ. 6.B).
 - Για τα μηχανήματα που είναι εξοπλισμένα με τροχούς 17 ιντσών: τοποθετήστε τις κοπίλιες μέσα στην ψηλότερη οπή του στροφέα.
 - Για τα μηχανήματα που είναι εξοπλισμένα με τροχούς 16 ιντσών: τοποθετήστε τις κοπίλιες μέσα στην κεντρική οπή του στροφέα.
4. Ρυθμίστε και τους δύο βραχίονες υποστήριξης του συστήματος κοπής.

4.2.3 Σύνδεση στα στηρίγματα ταχείας απελευθέρωσης πάνω στους τροχούς

ΣΗΜΑΝΤΙΚΟ Για τις παρακάτω ενέργειες, δείτε επίσης τις ειδικές οδηγίες που αναγράφονται στο εγχειρίδιο του μηχανήματος καθώς και στο εγχειρίδιο του στηρίγματος.

1. Βεβαιωθείτε ότι τα στηρίγματα ταχείας απελευθέρωσης είναι τοποθετημένα στο μηχανήμα και στους βραχίονες του συστήματος κοπής.
2. Τοποθετήστε τα συστήματα κοπής μπροστά από το χλοοκοπτικό.
3. Περιστρέψτε τα στηρίγματα ταχείας απελευθέρωσης σε ανοικτή θέση (εικ. 7.A).
4. Σηκώστε και ακουμπήστε το κάτω μέρος (εικ. 7.B) του στηρίγματος αγκίστρωσης στον πείρο (εικ. 7.C) και από τις δύο πλευρές.
5. Συνδέστε το στηρίγμα αγκίστρωσης (εικ. 8.A) στον πείρο (εικ. 8.B) και από τις δύο πλευρές.

4.2.4 Σύνδεση ιμάντα μετάδοσης των συστημάτων κοπής

• Μοντέλα 4X4

1. Με το αριστερό χέρι πιάστε το μοχλό του τεντωτήρα (εικ. 9.A) και τραβήξτε τον προς τα έξω.
2. Με το δεξί χέρι περάστε τον ιμάντα στην τροχαλία (εικ. 9.B).
3. Περάστε τον ιμάντα στην τροχαλία (εικ. 9.C) του τεντωτήρα ενώ αργά χαλαρώνετε το τέντωμα και τον αφήνετε ελεύθερο.

• Μοντέλα 2X2

1. Με το αριστερό χέρι πιάστε το μοχλό του τεντωτήρα (εικ. 9.A) και τραβήξτε τον προς τα έξω.
 2. Με το δεξί χέρι περάστε τον ιμάντα στην τροχαλία (εικ. 9.B).
 3. Περάστε τον ιμάντα στην τροχαλία (εικ. 9.C) του τεντωτήρα ενώ αργά χαλαρώνετε το τέντωμα και τον αφήνετε ελεύθερο.
6. Ολοκληρώστε τη σύνδεση γυρίζοντας με ένα πόδι τα στηρίγματα ταχείας απελευθέρωσης σε κλειστή θέση (εικ. 8.C) και τοποθετήστε την ασφάλεια ή την κοπίλια (εικ. 8.D).

4.2.5 Τοποθέτηση της πάνινης προστασίας

1. Εισάγετε τους δύο γάντζους (εικ. 11.A), που υπάρχουν στα άκρα του πλαισίου υποστήριξης (εικ. 11.B), στους πείρους (εικ. 11.C).
2. Τοποθετήστε το πλαίσιο υποστήριξης (εικ. 12.A) κάτω από το σύστημα στήριξης (εικ. 12.B), και στερεώστε το βιδώνοντας τις δύο ήδη τοποθετημένες βίδες (εικ. 12.C).

4.2.6 Σύνδεση του ανυψωτή εξαρτημάτων

Το σύστημα κοπής συνδέεται στο μοχλό ανύψωσης εξαρτημάτων (εικ. 13.A) του κυρίου μηχανήματος μέσω μιας αλυσίδας και γάντζου κομπλαρίσματος. Ένας γάντζος κομπλαρίσματος (εικ. 13.B) χρησιμεύει για τη θέση εργασίας και μπορεί να μετακινηθεί ανάμεσα στους κρίκους της αλυσίδας για τη ρύθμιση της δύναμης ανύψωσης.

4.2.7 Σύνδεση φίαςας του ηλεκτρικού καλωδίου

Συνδέστε τη φίασα (εικ. 14.Β) στην πρίζα (εικ. 14.Α).

4.3 ΑΠΟΣΥΝΔΕΣΗ ΤΩΝ ΣΥΣΤΗΜΑΤΩΝ ΚΟΠΗΣ ΑΠΟ ΤΟ ΧΛΟΟΚΟΠΤΙΚΟ ΜΕ ΕΠΟΧΟΥΜΕΝΟ ΧΕΙΡΙΣΤΗ

Για τη σωστή αποσυναρμολόγηση, ακολουθήστε τα παρακάτω βήματα με την ενδεικνυόμενη σειρά.

1. Αποσυνδέστε το καλώδιο από το μηχάνημα (εικ. 14.Β).
2. Αποσυνδέστε την αλυσίδα από το “μοχλό ανύψωσης εξαρτημάτων” (εικ. 13.Α) απαγκιστρώνοντας το γάντζο κομπλαρίσματος (εικ. 13.Β).
3. Αποσυναρμολογήστε την πάνινη προστασία ξεβιδώνοντας τις βίδες (εικ. 12.С).
4. Αποσυνδέστε την ασφάλεια ή την κοπίλια (εικ. 8.Д) και περιστρέψτε τα στηρίγματα ταχείας απελευθέρωσης σε ανοικτή θέση (εικ. 7.Α).
5. Λασκάρετε και ελευθερώστε τον ιμάντα μετάδοσης ως εξής:

• Μοντέλα 4X4

- Με το αριστερό χέρι πιάστε το μοχλό του τεντωτήρα (εικ. 9.Α) και τραβήξτε τον προς τα έξω.
- Με το δεξί χέρι αφαιρέστε τον ιμάντα από την τροχαλία (εικ. 9.С).
- Βγάλτε τον ιμάντα από την τροχαλία (εικ. 9.В) του μηχανήματος.

• Μοντέλα 2X2

- Με το αριστερό χέρι πιάστε το μοχλό του τεντωτήρα (εικ. 10.Α) και τραβήξτε τον προς τα έξω.
- Με το δεξί χέρι αφαιρέστε τον ιμάντα από την τροχαλία (εικ. 10.С).
- Βγάλτε τον ιμάντα από την τροχαλία (εικ. 10.В) του μηχανήματος.

6. Σηκώστε τα στηρίγματα αγκίστρωσης των στηρίγματων ταχείας απελευθέρωσης (εικ. 7.В) και αποσπάστε τα συστήματα κοπής από το χλοοκοπτικό με εποχούμενο χειριστή και εμπρόσθια κοπή.

5. ΧΕΙΡΙΣΤΗΡΙΑ ΕΛΕΓΧΟΥ

5.1 ΡΥΘΜΙΣΗ ΤΟΥ ΥΨΟΥΣ ΚΟΠΗΣ

 **Ρυθμίστε με τα συστήματα κοπής ακινητοποιημένα.**

5.1.1 Ηλεκτρική ρύθμιση του ύψους κοπής

Το ύψος κοπής μπορεί να ρυθμιστεί απειροελάχιστα, ενεργοποιώντας το διακόπτη ηλεκτρικής ρύθμισης του ύψους κοπής, που υπάρχει στο χλοοκοπτικό με εποχούμενο χειριστή και εμπρόσθια κοπή. Η ένδειξη ύψους κοπής (εικ. 1.Η) υποδεικνύει το ρυθμισμένο ύψος.

ΣΗΜΑΝΤΙΚΟ Για να ενεργοποιήσετε την ηλεκτρική ρύθμιση πρέπει να συνδέσετε το φις του ηλεκτρικού καλωδίου των συστημάτων κοπής στην πρίζα (εικ. 14.Α) του χλοοκοπτικού με εποχούμενο χειριστή και εμπρόσθια κοπή).

5.2 ΜΟΧΛΟΙ ΑΠΕΛΕΥΘΕΡΩΣΗΣ “QUICK FLIP”

Οι μοχλοί απελευθέρωσης “Quick Flip” (εικ. 1.Ε) επιτρέπουν την απαγκίστρωση του πίσω μέρους των συστημάτων κοπής από τους βραχιόνες υποστηρίξεως καθώς και την κάθοδό του. Από αυτή τη θέση μπορείτε να ανυψώσετε τα συστήματα κοπής σε θέση συντήρησης και πλυσίματος (κεφ. 7.2).

5.3 ΜΟΧΛΑΚΙΑ ΑΠΕΛΕΥΘΕΡΩΣΗΣ “QUICK FLIP”

Τα μοχλάκια απελευθέρωσης “Quick Flip” (εικ. 1.Ф) σας επιτρέπουν να κατεβάσετε γρήγορα τα συστήματα κοπής από τη θέση συντήρησης και πλυσίματος (κεφ. 7.2).

6. ΧΡΗΣΗ ΤΟΥ ΜΗΧΑΝΗΜΑΤΟΣ

ΣΗΜΑΝΤΙΚΟ Οι κανόνες ασφαλείας που πρέπει να τηρούνται περιγράφονται στο κεφ. 2. Πρέπει αυστηρά αυτές τις οδηγίες για να αποφύγετε σοβαρούς κινδύνους.

6.1 ΠΡΟΚΑΤΑΡΚΤΙΚΕΣ ΕΝΕΡΓΕΙΕΣ

Μπορείτε να κόψετε τη χλόη με δύο τρόπους:

- Κόψετε τη χλόη, να την ψιλοκόψετε και να την αποθέσετε στο έδαφος (λειτουργία "mulching")
 - Κόψετε τη χλόη και να την αδειάζετε στο έδαφος από το πίσω μέρος
- Κατά την παραλαβή, τα συστήματα κοπής είναι ρυθμισμένα για "mulching".

Για να αδειάσετε τη χλόη από το πίσω μέρος των συστημάτων κοπής

- Λασκάρετε και αφαιρέστε τη λαβή (εικ. 15.A) που στερεώνει τον εκτροπέα (εικ. 15.B)
- Αφαιρέστε τον εκτροπέα (εικ. 15.B).
- Φυλάξτε τη λαβή και τον εκτροπέα γιατί θα σας χρειαστούν αργότερα.

6.2 ΕΛΕΓΧΟΙ ΑΣΦΑΛΕΙΑΣ

Εκτελέστε τους ακόλουθους ελέγχους και βεβαιωθείτε ότι τα αποτελέσματα αντιστοιχούν στις υποδείξεις των πινάκων.

⚠ Εκτελείτε πάντα τους ελέγχους ασφαλείας πριν τη χρήση.

6.2.1 Γενικός έλεγχος

Αντικείμενο	Αποτέλεσμα
Ηλεκτρικά καλώδια.	Ανέπαφη μόνωση. Καμία μηχανική βλάβη.
Βίδες στο εξάρτημα και στα συστήματα κοπής	Καλά βιδωμένες (όχι λασκαρισμένες)
Πάνινη προστασία	Σωστά τοποθετημένο
Δοκιμαστική οδήγηση με τα συστήματα κοπής κομπλαρισμένα (Βλέπε ειδικές οδηγίες στο εγχειρίδιο του μηχανήματος)	Κανένας ανώμαλος κραδασμός. Κανένας ανώμαλος θόρυβος.

6.2.2 Δοκιμή λειτουργίας του μηχανήματος

Για τις παρακάτω ενέργειες, δείτε τις ειδικές οδηγίες που αναγράφονται στο εγχειρίδιο του χλοοκοπτικού με εποχούμενο χειριστή και εμπρόσθια κοπή.

6.3 ΕΚΚΙΝΗΣΗ / ΕΡΓΑΣΙΑ

Για τις παρακάτω ενέργειες, δείτε τις ειδικές οδηγίες που αναγράφονται στο εγχειρίδιο του χλοοκοπτικού με εποχούμενο χειριστή και εμπρόσθια κοπή.

6.4 ΜΕΤΑ ΤΗ ΧΡΗΣΗ

- Εκτελέστε τον καθαρισμό (παρ. 7.4).

- Βεβαιωθείτε ότι το μηχανήμα δεν παρουσιάζει βλάβες. Αν απαιτείται, απευθυνθείτε στο εξουσιοδοτημένο Σέρβις.

7. ΤΑΚΤΙΚΗ ΣΥΝΤΗΡΗΣΗ

7.1 ΓΕΝΙΚΑ

ΣΗΜΑΝΤΙΚΟ Οι κανόνες ασφαλείας που πρέπει να τηρούνται περιγράφονται στο κεφ. 2. Τηρείτε αυστηρά αυτές τις οδηγίες για να αποφύγετε σοβαρούς κινδύνους.

⚠ Όλοι οι έλεγχοι και οι επεμβάσεις συντήρησης πρέπει να γίνονται με το μηχανήμα ακινητοποιημένο και τον κινητήρα σβηστό. Αφαιρέστε το κλειδί και διαβάστε τις σχετικές οδηγίες πριν από οποιαδήποτε επέμβαση καθαρισμού ή συντήρησης.

⚠ Πριν κάνετε τις επεμβάσεις συντήρησης, να φοράτε κατάλληλη ενδυμασία, γάντια και γυαλιά.

- Η συχνότητα και η διαδικασία επέμβασης περιγράφονται στον "Πίνακα συντήρησης". Σκοπός του πίνακα είναι να σας βοηθήσει να διατηρείτε σε καλή και ασφαλή κατάσταση το μηχανήμα σας. Στον πίνακα αναφέρονται οι κύριες επεμβάσεις και οι προβλεπόμενοι χρόνοι για κάθε μία από αυτές. Η επέμβαση πρέπει να γίνεται όταν επέλθει η πρώτη προθεσμία.

ΣΗΜΑΝΤΙΚΟ Όλες οι επεμβάσεις συντήρησης και ρύθμισης που δεν περιγράφονται στο εγχειρίδιο αυτό, πρέπει να εκτελούνται από τον Αντιπρόσωπο ή από ένα Εξειδικευμένο Κέντρο.

7.2 ΘΕΣΗ ΠΛΥΣΙΜΑΤΟΣ ΚΑΙ ΣΥΝΤΗΡΗΣΗΣ

1. Δένετε πάντα το χειρόφρενο ώστε να αποτρέψετε τη μετακίνηση του μηχανήματος (Δείτε επίσης τις ειδικές οδηγίες που αναγράφονται στο εγχειρίδιο του χλοοκοπτικού με εποχούμενο χειριστή και εμπρόσθια κοπή).
2. Ρυθμίστε το ύψος κοπής στηνενδιάμεση ή υψηλή θέση κοπής (παρ. 5.1).
3. Αποσυνδέστε τη φίσσα του ηλεκτρικού καλωδίου από το μηχανήμα (εικ. 14.A).
4. Αποσυνδέστε το πίσω μέρος των συστημάτων κοπής:
 - Πιάστε από το σημείο (εικ. 16.A) και σηκώστε ελαφρά.

- Τραβήξτε προς τα έξω το μοχλό απελευθέρωσης “Quick Flip” (εικ. 16.B) και κατεβάστε αργά τα συστήματα κοπής.
 - Εκτελέστε τη διαδικασία και από τις δύο πλευρές.
5. Πιάστε την μπροστινή πλευρά των συστημάτων κοπής (εικ. 17.A) και σηκώστε την αργά μέχρι το μέγιστο ύψος, όταν ακούσετε έναν “κλικ”. Τα συστήματα κοπής παραμένουν μπλοκαρισμένα στη θέση πλυσίματος και συντήρησης (εικ. 18).
 6. Βεβαιωθείτε ότι l’τα συστήματα κοπής είναι σταθερά στη θέση τους.
 7. Εκτελέστε τη συντήρηση στα συστήματα κοπής.

⚠ Το μηχάνημα διαθέτει ένα σύστημα ασφαλείας που δεν επιτρέπει το κομπλάρισμα των συστημάτων κοπής όταν είναι σε θέση πλυσίματος και συντήρησης. Απαγορεύεται αυστηρά να προσπαθήσετε να κομπλάρετε τα συστήματα κοπής όταν αυτά είναι σε θέση πλυσίματος και συντήρησης.

Για να επαναφέρετε τα συστήματα κοπής στη θέση εργασίας:

8. Πιάστε την μπροστινή πλευρά των συστημάτων κοπής και σηκώστε την ελαφρά.
9. Πιέστε τα δύο μοχλάκια απελευθέρωσης “Quick Flip” (εικ. 19.A) για να χαμηλώσετε αργά τα δύο συστήματα κοπής, με τη βοήθεια των χεριών σας.
10. Γαντζώστε το πίσω μέρος των συστημάτων κοπής σηκώνοντάς το ελαφρά και γυρίζοντας το μοχλό απελευθέρωσης (εικ. 20.A), επιτρέποντας στο μοχλό απελευθέρωσης “Quick Flip” να γαντζωθεί στους βραχίονες υποστήριξης.(εικ. 20.B). Εκτελέστε τη διαδικασία και από τις δύο πλευρές.
11. Μετά τον καθαρισμό με νερό, βάλτε εμπρός το μηχάνημα και τα συστήματα κοπής για να απομακρύνετε το νερό που μπορεί να εισχωρήσει στα ρουλεμάν και να προκαλέσει βλάβες.
12. Συνδέστε τη φίσα (εικ. 14.B) στην πρίζα (εικ. 14.A).

7.3 ΠΑΞΙΜΑΔΙΑ ΚΑΙ ΒΙΔΕΣ ΣΤΕΡΕΩΣΗΣ

- Τα παξιμάδια και οι βίδες πρέπει να είναι καλά σφιγμένα, ώστε να είστε σίγουροι ότι το μηχάνημα λειτουργεί με ασφάλεια.
- Ελέγχετε τακτικά εάν τα παξιμάδια στερέωσης του στομίου εξόδου είναι σωστά σφιγμένα.

7.4 ΚΑΘΑΡΙΣΜΟΣ

- Επαναφέρετε τα συστήματα κοπής στη θέση πλυσίματος.
- Καθαρίστε το κάτω μέρος των συστημάτων κοπής με προσοχή χρησιμοποιώντας νερό και μία βούρτσα.

ΣΗΜΑΝΤΙΚΟ *Μη χρησιμοποιείτε ποτέ νερό με υψηλή πίεση. Μπορεί να προκαλέσει βλάβες στα ηλεκτρικά εξαρτήματα.*

- Αν από τη χρήση η βαφή έχει φθαρεί σε ορισμένα σημεία, επιδιορθώστε την όταν οι επιφάνειες είναι εντελώς στεγνές και καθαρές.

7.5 ΛΙΠΑΝΣΗ

Όλα τα σημεία που αναφέρονται στην πινακίδα που ακολουθεί πρέπει να λιπαίνονται κάθε 50 ώρες λειτουργίας και ύστερα από κάθε πλύσιμο.

Αντικείμενο	Ενέργεια
Άξονας τροχών (εικ. 21 A).	2 θηλές λίπανσης Χρησιμοποιήστε ένα λιπαντή γεμάτο με ενιαίο γράσο

8. ΕΚΤΑΚΤΗ ΣΥΝΤΗΡΗΣΗ

8.1 ΕΛΕΓΧΟΣ ΚΑΙ ΑΝΤΙΚΑΤΑΣΤΑΣΗ ΣΥΣΤΗΜΑΤΩΝ ΚΟΠΗΣ

ΣΗΜΕΙΩΣΗ *Ένα σύστημα κοπής άσχημα τροχισμένο, ξεριζώνει τη χλόη και προκαλεί κιτρίνισμα του γκαζόν.*

⚠ Όλες οι ενέργειες που αφορούν τα συστήματα κοπής (αποσυναρμολόγηση, τρόχισμα, ζυγοστάθμιση, επισκευή, τοποθέτηση ή/και αντικατάσταση) είναι εργασίες που απαιτούν ειδικές γνώσεις καθώς και τη χρήση ειδικού εξοπλισμού. Για λόγους ασφαλείας θα πρέπει συνεπώς να εκτελούνται από Εξειδικευμένο Κέντρο.

⚠ Αντικαθιστάτε πάντα ολόκληρο το σύστημα κοπής, μαζί με τις βίδες του, που έχει υποστεί ζημιά, στραβώσει ή φθαρεί, ώστε να διατηρήσετε την ισορροπία.

ΣΗΜΑΝΤΙΚΟ *Συνιστάται να αντικαθιστάτε τα συστήματα κοπής, ειδικά εάν παρουσιάζουν εμφανώς διαφορετικό βαθμό φθοράς.*

ΣΗΜΑΝΤΙΚΟ *Να χρησιμοποιείτε πάντα γνήσια συστήματα κοπής, και να*

ανατρέχετε στον κωδικό που αναφέρεται στον πίνακα "Τεχνικά Χαρακτηριστικά".

Λόγω της εξέλιξης του προϊόντος, τα συστήματα κοπής που αναφέρονται στον πίνακα "Τεχνικά Χαρακτηριστικά" μπορεί με την πάροδο του χρόνου να αντικατασταθούν από διαφορετικά συστήματα με ανάλογα χαρακτηριστικά ανταλλαξιμότητας και ασφάλειας στη λειτουργία.

8.2 ΕΛΕΓΧΟΣ ΚΑΙ ΑΝΤΙΚΑΤΑΣΤΑΣΗ ΙΜΑΝΤΑ ΜΕΤΑΔΟΣΗΣ ΣΥΣΤΗΜΑΤΩΝ ΚΟΠΗΣ

Βεβαιωθείτε ότι ο ιμάντας είναι ανέπαφος και δεν έχει σημάδια φθοράς. Αν ο ιμάντας έχει πάθει ζημιά ή έχει φθαρεί, πρέπει να τον αντικαταστήσετε. Για την αντικατάσταση απευθυνθείτε στο εξουσιοδοτημένο Σέρβις.

8.3 ΠΡΟΣΤΑΣΙΑ ΚΑΤΑ ΤΗΣ ΦΘΟΡΑΣ

Η κάτω πλευρά του συστήματος κοπής είναι εξοπλισμένο με δύο προστατευτικά κατά της φθοράς (εικ. 22 Α).

Για να αντικαταστήσετε τα προστατευτικά όταν φθαρούν:

1. Χαλαρώστε και τραβήξτε τις βίδες (εικ. 22 Β).
2. Αφαιρέστε το προστατευτικό (εικ. 22 Α) και αντικαταστήστε το με καινούργιο.
3. Τοποθετήστε πάλι και σφίξτε τις βίδες (22:Β).

9. ΑΠΟΘΗΚΕΥΣΗ

Για αποθήκευση του μηχανήματος μεγαλύτερη των 30 ημερών:

1. Καθαρίστε καλά το εξάρτημα.
2. Βεβαιωθείτε ότι το εξάρτημα δεν παρουσιάζει βλάβες. Εάν χρειάζεται, φροντίστε για την επισκευή τους.
3. Σε περίπτωση φθοράς της βαφής, αποκαταστήστε την για να αποφύγετε τη σκουριά.
4. Προστατέψτε τις μεταλλικές επιφάνειες από τη σκουριά.
5. Εάν είναι δυνατόν, αποθηκεύστε το εξάρτημα σε κλειστό χώρο.
6. Συνιστάται να αποθηκεύετε το μηχανήμα με τα συστήματα κοπής σε θέση εργασίας ή μεταφοράς, για να αποφύγετε ζημιές στον ιμάντα μετάδοσης (Δείτε επίσης τις ειδικές οδηγίες που αναγράφονται

στο εγχειρίδιο του χλοοκοπτικού με εποχούμενο χειριστή και εμπρόσθια κοπή).

10. ΣΕΡΒΙΣ ΚΑΙ ΕΠΙΣΚΕΥΕΣ

Το παρόν εγχειρίδιο παρέχει όλες τις αναγκαίες οδηγίες για το χειρισμό του μηχανήματος και για μια σωστή βασική συντήρηση που εκτελείται από το χρήστη. Όλες οι επεμβάσεις ρύθμισης και συντήρησης που δεν περιγράφονται στο παρόν εγχειρίδιο πρέπει να εκτελούνται από την Αντιπροσωπεία ή από εξειδικευμένο συνεργείο που διαθέτει τις αναγκαίες γνώσεις και τον εξοπλισμό για τη σωστή εκτέλεση των εργασιών, διατηρώντας τον αρχικό βαθμό ασφαλείας του μηχανήματος. Οι επεμβάσεις σε μη εξειδικευμένα συνεργεία και χωρίς τον κατάλληλο εξοπλισμό έχουν ως αποτέλεσμα την ακύρωση κάθε είδους Εγγύησης και κάθε υποχρέωσης ή ευθύνης του Κατασκευαστή.

- Τα εξουσιοδοτημένα συνεργεία αναλαμβάνουν τις επισκευές και τη συντήρηση υπό εγγύηση.
- Τα μη γνήσια ανταλλακτικά και εξαρτήματα δεν είναι εγκεκριμένα. Η χρήση μη γνήσιων ανταλλακτικών και εξαρτημάτων μπορεί να επηρεάσει την ασφάλεια του μηχανήματος και απαλλάσσει τον κατασκευαστή από κάθε υποχρέωση ή ευθύνη.
- Τα γνήσια ανταλλακτικά διατίθενται από τα εξουσιοδοτημένα συνεργεία και καταστήματα.
- Συνιστάται να απευθύνεστε στο εξουσιοδοτημένο συνεργείο μια φορά το χρόνο για τη συντήρηση και τον έλεγχο των διατάξεων ασφαλείας.

11. ΜΕΤΑΚΙΝΗΣΗ ΚΑΙ ΜΕΤΑΦΟΡΑ

Πριν μετακινήσετε ή μεταφέρετε το εξάρτημα:

- Σβήστε το μηχανήμα
- Περιμένετε έως ότου τα συστήματα κοπής σταματήσουν εντελώς
- Ρυθμίστε το ελάχιστο ύψος κοπής (παρ. 5.1).
- Αποσυνδέστε τα συστήματα κοπής από το χλοοκοπτικό με εποχούμενο χειριστή και εμπρόσθια κοπή (κεφ. 4.3)
- Κυλήστε το πάνω στους τροχούς (εικ. 1 D)

12. ΕΓΓΥΗΣΗ

Η εγγύηση καλύπτει όλες τις αστοχίες υλικού και κατασκευής. Ο χρήστης οφείλει να τηρεί σχολαστικά όλες τις οδηγίες του παρόντος εγχειριδίου.

Η εγγύηση δεν καλύπτει βλάβες

που οφείλονται σε:

- Μη τήρηση των οδηγιών του εγχειριδίου.
- Αμέλεια.
- Λανθασμένη ή μη επιτρεπόμενη χρήση και συναρμολόγηση.
- Χρήση μη γνήσιων ανταλλακτικών.
- Χρήση μη παρεχόμενων ή μη εγκεκριμένων από τον κατασκευαστή εξαρτημάτων.

Η εγγύηση επίσης δεν καλύπτει:

- Τη φυσιολογική φθορά αναλώσιμων, όπως μιάντων μετάδοσης, προβολέων, τροχών, δίσκων, μπουλονιών ασφαλείας και ντιζών.

- Φυσιολογική φθορά.
- Κινητήρες. Καλύπτονται από την εγγύηση του κατασκευαστή για την αναφερόμενη περίοδο και υπό τους προβλεπόμενους όρους.

Ο αγοραστής προστατεύεται από την ισχύουσα νομοθεσία της χώρας του. Τα δικαιώματα του αγοραστή που προβλέπει η εθνική νομοθεσία δεν περιορίζονται σε καμία περίπτωση από την παρούσα εγγύηση.

13. ΠΙΝΑΚΑΣ ΣΥΝΤΗΡΗΣΕΩΝ

Επέμβαση	Συχνότητα		Παράγραφος
	Πρώτη φορά	Εν συνεχεία κάθε	
ΜΗΧΑΝΗΜΑ			
Έλεγχος όλων των συνδέσεων	-	Πριν από κάθε χρήση	7.3
Έλεγχοι ασφαλείας / Έλεγχος χειριστηρίων	-	Πριν από κάθε χρήση	6.2
Γενικός καθαρισμός και έλεγχος	-	Μετά από κάθε χρήση	7.4
Έλεγχος φθοράς συστημάτων κοπής	-	Πριν από κάθε χρήση	8.1
Έλεγχος φθοράς μιάντα μετάδοσης	5 ώρες	25 ώρες	8.2
Λίπανση άξονα τροχών	-	50 ώρες	7.5

14. ΑΝΕΥΡΕΣΗ ΒΛΑΒΩΝ

ΒΛΑΒΗ	ΠΙΘΑΝΗ ΑΙΤΙΑ	ΔΙΟΡΘΩΣΗ
1. Κραδασμοί κατά τη διάρκεια λειτουργίας	Λασκαρισμένα εξαρτήματα ή φθαρμένα συστήματα κοπής.	Σφίξτε όλες τις διατάξεις στερέωσης. Αντικαταστήστε τα φθαρμένα εξαρτήματα στο εξουσιοδοτημένο Σέρβις.
	Συστήματα κοπής γεμάτα χλόη	Καθαρίστε τα συστήματα κοπής
2. Ανώμαλη κοπή	Κακή απόδοση των συστημάτων κοπής	Απευθυνθείτε στην Αντιπροσωπεία
	Ταχύτητα μεγαλύτερη σε σχέση με το ύψος κοπής της χλόης	Μειώστε την ταχύτητα και/ή αυξήστε το ύψος κοπής (παρ. 5.1) Περιμένετε μέχρι να στεγνώσει η χλόη
3. Τα συστήματα κοπής δεν κομπλάρουν ή δεν σταματούν αμέσως όταν είναι ξεκομπλαρισμένα	Προβλήματα στο σύστημα κομπλαρίσματος ή στον μιάντα μετάδοσης συστημάτων κοπής	Απευθυνθείτε στο εξουσιοδοτημένο Σέρβις.

Αν τα προβλήματα συνεχίσουν ακόμα και μετά τις παραπάνω ενέργειες, απευθυνθείτε στην Αντιπροσωπεία.

**INDEX**

1. GENERAL INFORMATION.....	1
2. SAFETY REGULATIONS.....	2
2.4 Maintenance, storage and transport.....	3
3. GETTING TO KNOW THE MACHINE.....	3
3.1 Description of the machine and planned use.....	3
3.2 Safety signs.....	4
3.3 Identification label.....	4
3.4 Main components.....	4
4. ASSEMBLY.....	4
4.1 Unpacking.....	5
4.2 Connecting the cutting-means assembly to the ride-on mower.....	5
4.3 Releasing the cutting-means assembly from the ride-on mower.....	6
5. CONTROLS.....	6
5.1 Cutting height adjustment.....	6
5.2 "Quick Flip" knobs.....	6
5.3 "Quick Flip" release levers.....	6
6. USING THE MACHINE.....	7
6.1 Preliminary procedures.....	7
6.2 Safety checks.....	7
6.3 Start-up / working.....	7
6.4 After operation.....	7
7. ROUTINE MAINTENANCE.....	7
7.1 General information.....	7
7.2 Wash and maintenance position.....	7
7.3 Nuts and bolts.....	8
7.4 Cleaning.....	8
7.5 Lubrication.....	8
8. OCCASIONAL MAINTENANCE.....	8
8.1 Checking and replacing the cutting-means.....	8
8.2 Checking and replacing the cutting-means transmission belt.....	9
8.3 Anti-wear guards.....	9
9. STORING.....	9
10. ASSISTANCE AND REPAIRS.....	9
11. HANDLING AND TRANSPORTATION.....	9
12. WARRANTY COVERAGE.....	9
13. MAINTENANCE TABLE.....	10
14. PROBLEM IDENTIFICATION.....	10

1. GENERAL INFORMATION**1.1 HOW TO READ THE MANUAL**

Some paragraphs in the manual contain important information regarding safety and operation and are emphasized in this manner:

NOTE or **IMPORTANT** *these give details or further information on what has already been said, and aim to prevent damage to the machine.*

The  symbol highlights danger. Failure to observe the warning can lead to the risk of injury to oneself and others and/or damage.

The paragraphs highlighted in a square with grey spots indicate the optional characteristics not on all models documented in this manual. Check if the characteristic is on this model.

Whenever reference is made to a position on the machine "front", "back", "left" or "right" hand side, this is determined from where the operator is driving.

1.2 REFERENCES**1.2.1 Figures**

The figures in these instructions for use are numbered 1, 2, 3, etc.

The components indicated in the figures are identified with letters A, B, C, and so on.

Reference to component C in figure 2 is indicated with the wording: "See fig. 2.C" or simply "(Fig. 2.C)".

The figures are given as a guide only.

The actual pieces can differ from those illustrated in this document.

1.2.2 Titles

The manual is divided into chapters and paragraphs. The title of paragraph "2.1 Training" is a subtitle of "2. Safety regulations". References to titles or paragraphs are marked with the abbreviation chap. or par. and the relevant number. Example: "chap. 2" or "par. 2.1".

2. SAFETY REGULATIONS

2.1 TRAINING

⚠ *Before using this machine, read the instruction manual of the machine on which this machine is about to be assembled.*

This Safety Regulations chapter only refers to interchangeable equipment. For Safety Regulations on the front deck ride-on mowers, please refer to the instruction manuals they are supplied with.

⚠ *Become familiar with the controls and the proper use of the machine. Learn how to stop the machine quickly. Failure to follow the warnings and instructions may result in fire and/or serious injury.*

- Never allow children or persons unfamiliar with these instructions to use the machine. Local regulations may restrict the age of the operator.
- Never use the machine if the user is tired or unwell, or has taken medicine, drugs, alcohol or any substances which may slow his reflexes and compromise his judgement.
- Do not allow children or other passengers to ride on the machine.
- Bear in mind that the operator or user is responsible for accidents or unexpected events occurring to other people or their property. It is the user's responsibility to assess the potential risk of the area where work is to be carried out, and to take all the necessary precautions to ensure his own safety and that of others, particularly on slopes or rough, slippery and unstable ground.
- If the machine is sold or lent to others, make sure that the operator reads the user instructions contained in this manual.

2.2 PRELIMINARY PROCEDURES

Personal Protective Equipment (PPE)

- Always wear suitable work attire, hard-wearing safety footwear with non-slip soles and long trousers. Do not operate the machine when barefoot or wearing open sandals. Wear hearing protection devices.
- Wear protective gloves whenever your hands are at risk.
- Never wear scarves, shirts, necklaces, bracelets, clothing with flowing parts, laces or ties or any hanging or flapping accessory that could catch in the machine or in any objects or materials in the work area.
- Tie your hair back if it is long.

Work area / Machine

- Thoroughly inspect the entire work area and remove anything that could be thrown by the machine or damage the cutting means/rotating units (stones, branches, iron wire, bones, etc.).

2.3 DURING OPERATION

Work Area

- Do not use the machine in environments at risk of explosion, in the presence of flammable liquids, gas or powder. Electrical contacts and mechanical friction can generate sparks that can ignite the powder or vapours.
- Work only in daylight or with good artificial light in good visibility conditions.
- Keep persons, children and animals away from the working area. Get another adult to keep the children under supervision.
- Avoid working with wet grass, in the rain and when there is a risk of a thunderstorm, especially lightning.
- Pay careful attention to uneven ground (hills, dips), slopes, hidden hazards and obstacles that could limit visibility.
- Be very careful near ravines, ditches or embankments. The machine could overturn if a wheel slides over the edge or if the earth gives way.
- Pay attention on sloping ground which requires particular care to prevent overturning or loss of control of the machine. The main reasons for loss of control are:
 - Insufficient wheel grip
 - Excessive speed
 - Inadequate braking
 - Type of machine unsuitable for its task
 - Lack of awareness of the effect of ground conditions, especially slopes
 - Incorrect use as a towing machine

Behaviour

- Always keep hands and feet away from the cutting means, when starting and when using the machine.
- Attention: the cutting means will continue to rotate for a few seconds after disengagement or after you have switched off the engine.
- Pay attention to cutting-means assemblies with more than one cutting means, as a rotating cutting means can trigger the rotation of the others.
- Disengage the cutting-means or power take-off and move the cutting-means assembly to the highest position:
 - When moving between work areas
 - When driving on grass free surfaces
- **⚠** If something breaks or an accident occurs during work, turn off the motor

immediately and move the machine away to prevent further damage; if an accident occurs with injuries or third parties are injured, carry out the first aid measures most suitable for the situation immediately and contact the medical authorities for any necessary health care. Carefully remove any debris which could cause damage or injury to persons or animals if ignored.

Use limitations

- Never use the machine with damaged, missing or incorrectly positioned guards.
- Never disengage, deactivate, remove or tamper with the safety systems/ micro switches installed.

2.4 MAINTENANCE, STORAGE AND TRANSPORT

Ensure regular maintenance and correct storage to maintain machine safety and high performance levels.

⚠ Never use the machine with worn or damaged parts. Faulty or worn-out parts must always be replaced and never repaired. Use original replacement parts only: the use of non-original and/or incorrectly fitted parts will jeopardise the safety of the machine, may cause accidents or personal injuries for which the Manufacturer is under no circumstance liable or responsible.

Maintenance

- Be careful during adjustment of the machine to prevent entrapment of the fingers between moving parts of the cutting means and fixed parts of the machine.

Storage

- To reduce fire risks, do not leave containers with debris inside a room.

Handling and Transportation

- If the machine must be transported on a truck or trailer, use ramps with suitable resistance, width and length.
- When transporting the machine on a vehicle, always:
 - load the machine pushed by an adequate number of people
 - position it so that it can not cause a hazard for anybody
 - fasten firmly to the means of transport using ropes or chains to prevent it from tipping over causing damage

2.5 ENVIRONMENTAL PROTECTION

Safeguarding the environment must be a relevant and priority aspect of machine use, of benefit to the community and the environment we live in.

- Avoid being a disturbance to the neighbourhood. Use this machine at reasonable times of the day only (not early morning or late evening when the noise could cause disturbance).
- Adhere strictly to the local regulations governing the disposal of packaging, oil, fuel, filters, damaged parts or any other element which may have an impact on the environment; this waste should not be disposed of along with standard household waste, but must be disposed of separately and sent to special waste disposal facilities for handling and recycling.
- When the machine is withdrawn from service, do not dispose of it in the environment, but take it to a waste disposal facility in accordance with the local regulations in force.

3. GETTING TO KNOW THE MACHINE

3.1 DESCRIPTION OF THE MACHINE AND PLANNED USE

This machine is an interchangeable device and more precisely a cutting-means assembly.

It is an interchangeable garden tool to be connected to another machine, a front deck ride-on lawnmower, which provides the drive force and support.

3.1.1 Intended use

This cutting-means assembly was designed and built to cut grass.

Generally speaking this machine can:

- mow, chop and deposit the grass on the ground (mulching effect)
- mow the grass and discharge it on the ground from the rear section

3.1.2 Improper use

Any other usage not in keeping with the aforementioned ones may be hazardous and harm persons and/or damage things. Examples of improper use may include, but are not limited to:

- Transporting persons, children or animals on the machine;
- Pushing loads;

- Using the cutting means on surfaces other than grass.

IMPORTANT *Improper use of the machine will invalidate the warranty, relieve the Manufacturer from all liability, and the user will consequently be liable for all and any damage or injury to himself or others.*

3.1.3 User types

This machine is intended for use by consumers, i.e. non-professional operators. It is intended for "DIY" use only.

IMPORTANT *The machine must be used by one operator.*

3.2 SAFETY SIGNS

The machine has various symbols on it (fig. 3). They are used to remind the operator of the behaviour to follow to use it with the necessary attention and caution.

Meaning of symbols:



WARNING! Read the instruction manual carefully before using the machine.



WARNING! Beware of any objects left lying around. Beware of any persons in the work area.



WARNING! Disconnect the key and read the instructions before carrying out any maintenance or repair work.



WARNING! Never put hands or feet under the guard whilst the machine is running



IMPORTANT *Any damaged or illegible decals must be replaced. Order replacement decals from an authorised service centre.*

3.3 IDENTIFICATION LABEL

The identification label holds the following data (fig. 1):

1. Trademark
2. Manufacturer's address
3. Model
4. Type of machine
5. Accessory description
6. Weight in kg
7. Year of manufacture
8. Serial number
9. Article code
10. CE conformity marking

Write the identification data of the machine in the specific space on the label on the back of the cover page.

IMPORTANT *Quote the information on the product identification label whenever you contact an authorised service workshop.*

IMPORTANT *The example of the Declaration of Conformity is provided on the last pages of the manual.*

3.4 MAIN COMPONENTS

The unit consists of the following main components (fig. 1):

- A. Support arms
- B. Canvas guard
- C. Canvas guard support chassis
- D. Wheels
- E. "Quick Flip" release knobs
- F. "Quick Flip" release levers
- G. Cutting-means assembly transmission belt
- H. Cutting height indicator
- I. Power cable connector
- J. Cutting means

Components of the front deck ride-on mower:

- K. Quick release supports
- L. Accessory lifting hook
- M. Power socket

4. ASSEMBLY

IMPORTANT *The safety regulations to follow during machine use are described in chapter 2. Strictly comply with these instructions to avoid serious risks or hazards.*

For storage and transport purposes, some components of the machine are not installed in the factory and have to be assembled after unpacking. Follow the instructions below.

⚠ Unpacking and completing the assembly should be done on a flat and stable surface, with enough space for machine handling and its packaging, always making use of suitable equipment. Do not use the machine until all the indications provided in the “ASSEMBLY” section have been carried out.

⚠ Always wear protective gloves.

4.1 UNPACKING

1. Cautiously open the packaging, paying attention not to lose components.
2. Consult the documentation in the box, including these instructions.
3. Remove all the unassembled parts from the box.
4. Remove the machine from the box.
5. Dispose of the box and packaging in compliance with local regulations.

4.2 CONNECTING THE CUTTING-MEANS ASSEMBLY TO THE RIDE-ON MOWER

The cutting-means assembly is connected to the ride-on mower using:

- the supports fastened to the front wheels,
- the spring and chain that is connected to the accessory lifting hook
- the cutting-means transmission belt (preassembled on the cutting-means assembly),
- the canvas guard support chassis.

4.2.1 Coupling the belt protection connection device

1. Undo the two screws (fig. 4.A) preassembled on the front section of the mower.
2. Position the chassis support device (fig. 4.B) and fasten in place with the two screws (fig. 4.A).

4.2.2 Basic alignment

The basic alignment of the cutting-means assembly requires the rear edge to be raised 5 mm higher than the front edge. This means that the cutting-means assembly is slanting forwards.

To adjust the height of the cutting-means assembly:

1. Lift the cutting-means assembly slightly to reduce the load on the split pin (fig. 5.A).
2. Remove the split (fig. 5.A) and the washer (fig. 5.B) preassembled in the pin (fig. 5.C), using a screwdriver.
3. Adjust the height of the rod and insert the washer and the split pin in one of the designated holes (fig. 6.A), positioning it as seen in the diagram (fig. 6.B):
 - For machines fitted with 17 inch wheels: position the split pins in the highest hole on the rod.
 - For machines fitted with 16 inch wheels: position the split pins in the central hole on the rod.
4. Adjust the height of both the cutting-means assembly support arms.

4.2.3 Coupling with the quick release supports fixed to the wheels

IMPORTANT *When performing the operations below, please read the instructions in the machine manual and the support system manual.*

1. Check that the quick release supports are installed on the machine and on the cutting-means assembly arms.
2. Place the cutting-means assembly in front of the mower.
3. Rotate the quick release supports to the open position (fig. 7.A).
4. Lift and rest the lower section (fig. 7.B) of the pin coupling bracket (fig. 7.C) on both sides.
5. Connect the coupling bracket (fig. 8.A) to the pin (fig. 8.B) on both sides.

4.2.4 Coupling the cutting-means transmission belt

• 4WD models

1. Use the left hand to grasp the tensioner lever (fig.9.A) and pull it outwards.
2. Use the right hand to move the belt onto the pulley (fig. 9.B).
3. Move the belt along the tensioner pulley (fig. 9.C) whilst slowly releasing the tension and grip.

• 2WD model

1. Use the left hand to grasp the tensioner lever (fig. 9.A) and pull it outwards.
2. Use the right hand to move the belt onto the pulley (fig. 9.B).
3. Move the belt along the tensioner pulley (fig. 9.C) whilst slowly releasing the tension and grip.

6. Complete the coupling by using the foot to rotate the quick release supports to the closed position (fig. 8.C) and insert the plug or split pin (fig. 8.D).

4.2.5 Assembling the canvas guard

1. Insert the two coupling hooks (fig. 11.A), found at the ends of the support chassis (fig. 11.B) inside the guide pins (fig. 11.C).
2. Position the support chassis (fig. 12.A) under the device (fig. 12.B), and fasten in place with the two screws (fig. 12.C).

4.2.6 Coupling to the accessory lifting device

The cutting-means assembly is coupled to the accessory lifting lever (fig. 13.A) of the main machine by means of a spring and chain and a snap-on hook.

The snap-on hook (fig. 13.B) is used for the working position and can be moved between the chain links to adjust the lifting force.

4.2.7 Connecting the power cable connector

Connect the connector (fig. 14.B) to the socket (fig. 14.A).

4.3 RELEASING THE CUTTING-MEANS ASSEMBLY FROM THE RIDE-ON MOWER

To release it correctly, follow the steps below in the same order.

1. Disconnect the machine cable (fig. 14.B).
2. Disconnect the chain from the “accessory lifting lever” (fig. 13.A) releasing the snap-on hook (fig. 13.B).
3. Remove the canvas guard by undoing the screws (fig. 12.C)
4. Disconnect the plug or split pin (fig. 8.D) and rotate the quick release supports to the open position (fig. 7.A).
5. Loosen and release the transmission belt as follows:

• 4WD models

- Use the left hand to grasp the tensioner lever (fig. 9.A) and pull it outwards.
- Use the right hand to remove the belt from the pulley (fig. 9.C).
- Extract the belt from the machine pulley (fig. 9.B).

• 2WD model

- Use the left hand to grasp the tensioner lever (fig. 10.A) and pull it outwards.
- Use the right hand to remove the belt from the pulley (fig. 10.C).
- Extract the belt from the machine pulley (fig. 10.B).

6. Raise the quick release support coupling brackets (fig. 7.B) and separate the cutting-means assembly from the ride-on mower with front deck.

5. CONTROLS

5.1 CUTTING HEIGHT ADJUSTMENT

 **Always perform adjustments when the cutting means are stationary.**

5.1.1 Electric cutting height adjustment

The cutting height is adjusted in infinitesimal mode, enabling the electric cutting height adjuster switch found on the front deck ride-on mower. The cutting height indicator (fig. 1.H) shows the adjusted height.

IMPORTANT *To enable the electric adjustment it is necessary to connect the cutting-means assembly electric cable connector to the socket (fig. 14.A) found on the front deck ride-on mower.*

5.2 “QUICK FLIP” KNOBS

The “Quick Flip” knobs (fig. 1.E) are used to release the rear section of the cutting-means assembly from the support arms and lower it. From this position it is possible to lift the cutting-means assembly to the maintenance and wash position (chap. 7.2);

5.3 “QUICK FLIP” RELEASE LEVERS

The “Quick Flip” release levers (fig. 1.F) make it possible to quickly lower the cutting-

means assembly to the maintenance and wash position (chap. 7.2);

6. USING THE MACHINE

IMPORTANT *The safety regulations to follow during machine use are described in chapter 2. Strictly comply with these instructions to avoid serious risks or hazards.*

6.1 PRELIMINARY PROCEDURES

It is possible to cut the grass using two different operating modes:

- mow, chop and deposit the grass on the ground (mulching effect)
- mow the grass and discharge it on the ground from the rear section

The cutting-means assembly is delivered ready to operate in "mulching" mode.

To remove the grass from the rear of the cutting-means assembly

- Loosen and remove the knob (fig. 15.A) that fastens the chute (fig. 15.B).
- Remove the chute (fig. 15.B).
- Keep the knob and chute in a safe place for further use.

6.2 SAFETY CHECKS

Run the following safety checks and check that the results correspond to those outlined on the tables.

 **Always carry out the safety checks before use.**

6.2.1 General check

Object	Result
Electrical cables.	All insulation intact. No mechanical damage.
Screws on the machine and on the cutting means	Correctly tightened (not loose)
Canvas guard	Correctly positioned
Test guide with cutting means engaged (See specific instructions supplied in the machine manual)	No abnormal vibrations. No abnormal noise.

6.2.2 Machine operating test

When performing the operations below, please read the instructions provided in the ride-on mower with front deck manual.

6.3 START-UP / WORKING

When performing the operations below, please read the instructions provided in the ride-on mower with front deck manual.

6.4 AFTER OPERATION

- Clean (par. 7.4).
- Check the machine for any damage. If necessary, contact the authorised service centre.

7. ROUTINE MAINTENANCE

7.1 GENERAL INFORMATION

IMPORTANT *The safety regulations to follow during machine use are described in chapter 2. Strictly comply with these instructions to avoid serious risks or hazards.*

 **All maintenance and control interventions must be performed with the machine stationary and the motor switched off. Before cleaning or doing maintenance work, take out the ignition key and read the relevant instructions.**

 **Use suitable clothing, protective gloves and goggles during maintenance work.**

- The frequency and types of maintenance are summarised in the "Maintenance Table". The table will help you maintain your machine's safety and performance. It summarises the main interventions to be made and the frequency applicable to each of them. Carry out the relevant intervention according to the first deadline.

IMPORTANT *Any maintenance and adjustment operations not described in this manual must be carried out by your dealer or Authorised Service Centre.*

7.2 WASH AND MAINTENANCE POSITION

1. Always apply the parking brake to prevent the machine from moving (Please also

read the instructions provided in the ride-on mower with front deck manual).

2. Adjust the cutting height to the intermediate or high cutting height (par. 5.1).
3. Disconnect the machine power cable connector (fig. 14.A).
4. Release the rear section of the cutting-means assembly:
 - Grasp it as seen in (fig. 16.A) and lift it slightly.
 - Pull the “Quick Flip” knob outwards (fig. 16.B) and slowly lower the cutting-means assembly.
 - Perform the operation on both sides.
5. Grasp the front edge of the cutting-means assembly (fig. 17.A) and slowly lift it until it reaches maximum height and clicks into position. The cutting-means assembly remains blocked in this wash and maintenance position (fig. 18).
6. Check that the cutting-means assembly is in a stable position.
7. Perform the required maintenance to the cutting-means.

 **The machine is equipped with a safety system which does not allow the engagement of the cutting means when in the wash and maintenance position. It is strictly forbidden to attempt to engage the cutting means when in the wash and maintenance position.**

To bring the cutting-means assembly back to the working position:

8. Grasp the front section of the cutting-means assembly and lift it slightly.
9. Press the two “Quick Flip” release levers (fig. 19.A) and slowly lower the cutting-means assembly accompanying it with your hands.
10. Lift one side of the cutting-means assembly slightly using the handle (fig. 20.A) which allows the “Quick Flip” knobs to couple with the support arms (fig. 20.B) and couple the rear section of the cutting-means assembly. Perform the operation on both sides.
11. After washing with water, start the machine and the cutting means to remove any excess water that could penetrate the bearings and cause damage.
12. Connect the connector (fig. 14.B) to the socket (fig. 14.A).

7.3 NUTS AND BOLTS

- Keep all nuts, bolts and screws tight to be sure the equipment is in safe working condition.
- Regularly check that the chute fastening nuts are tightened correctly.

7.4 CLEANING

- Bring the cutting-means assembly to the wash position.
- Clean the lower section of the cutting-means assembly carefully using water and a brush.

IMPORTANT *Never use high pressure jets of water. This could damage the electrical components.*

- If wear and tear has caused scratching or removal of paint, touch-up the area when it is perfectly clean and dry.

7.5 LUBRICATION

All points listed in the following table must be lubricated every 50 hours of operation and after each time the machine is washed.

Object	Action
Wheel shaft (fig. 21.A).	2 grease nipples. Use a grease gun filled with universal grease

8. OCCASIONAL MAINTENANCE

8.1 CHECKING AND REPLACING THE CUTTING-MEANS

NOTE *A badly sharpened cutting means pulls at the grass and causes the lawn to turn yellow.*

 **All work on the cutting-means (disassembly, sharpening, balancing, repairing, reassembly and/or replacing) are demanding jobs that require special skills as well as special tools. For safety reasons, these jobs are best carried out at a Specialised Centre.**

 **Make sure damaged, misshapen or worn cutting means are replaced as a whole unit, together with its own screws in place to preserve balance.**

IMPORTANT *cutting means should be replaced in pairs, especially when there are marked differences in wear.*

IMPORTANT *Always use original cutting means bearing the code indicated in the “Technical Data”.*

Given product evolution, the cutting means listed in the “Technical Data” table may be replaced in time with others having similar interchangeable and operating safety features.

8.2 CHECKING AND REPLACING THE CUTTING-MEANS TRANSMISSION BELT

Check that the belt is intact and there are no signs of wear and tear. If the belt is damaged or worn, it must be replaced. If necessary, contact the authorised service centre.

8.3 ANTI-WEAR GUARDS

The lower side of the cutting-means assembly is equipped with two anti-wear guards (fig. 22.A).

To replace the guards when worn:

1. Loosen and remove the screws (fig. 22.B).
2. Remove the guard (fig. 22.A) and replace it with a new one.
3. Replace and tighten the screws (fig. 22.B).

9. STORING

When you intend to put your machine away for more than 30 days:

1. Clean the accessory thoroughly.
2. Check the accessory for any damage. If necessary, carry out any repairs.
3. If the paint is damaged, touch-up the areas to prevent rusting.
4. Protect all metal surfaces exposed to rust.
5. Store the accessory in a closed environment if possible.
6. We highly recommend storing the machine with the cutting-means assembly in the working or transport position, to prevent damage to the transmission belt (Please also read the instructions provided in the ride-on mower with front deck manual).

10. ASSISTANCE AND REPAIRS

This manual provides all the necessary information to run the machine and for correct basic maintenance operations which can be performed by the user. Any regulations and maintenance operations not described herein must be carried out by your Dealer or Authorised Service Centre, which have the necessary knowledge and equipment to ensure that the work is carried out correctly, maintaining the correct degree of safety and the original operating conditions of the machine. Any operations performed in unauthorized centres or by unqualified persons will totally

invalidate the Warranty and all obligations and responsibilities of the Manufacturer.

- Only authorized service workshops can carry out guaranteed repairs and maintenance.
- Non-original parts and attachments are not approved; use of non-original spare parts and attachments will jeopardize the safety of the machine and relieve the Manufacturer from all obligations or liabilities.
- Genuine spare parts are supplied by authorised assistance workshops and dealers.
- It is advisable to send your machine once a year to an authorized service workshop for servicing, assistance and safety device inspection.

11. HANDLING AND TRANSPORTATION

When handling or transporting the machine, always:

- Stop the machine
- Wait for the cutting means to come to a halt
- Bring it to the minimum cutting height (par. 5.1).
- Release the cutting-means assembly from the ride-on mower with front deck (chap. 4.3)
- Allow it to move on the wheels (fig. 1.D).

12. WARRANTY COVERAGE

The warranty covers all material and manufacturing defects. The user must follow all the instructions provided in the accompanying documentation.

The warranty does not cover damages caused by:

- Failure to become familiar with the documentation accompanying the machine.
- Carelessness.
- Incorrect or prohibited use or assembly.
- Use of non-genuine spare parts.
- Use of accessories not supplied or approved by the manufacturer.

The warranty does not cover:

- Normal wear and tear of consumables, such as drive belts, headlights, wheels, blades, safety bolts and wires.
- Normal wear and tear.
- Engines. Engines are covered by the warranty provided by the relative manufacturer in compliance with the specified terms and conditions.

The purchaser is protected by his or her own national legislation. The purchaser's rights under the national laws or his or her own country are not in any way restricted by this warranty.

13. MAINTENANCE TABLE

Intervention	Frequency		Paragraph
	First time	And then after every	
MACHINE			
Check all fasteners	-	Before each use	7.3
Safety checks/check controls	-	Before each use	6.2
General cleaning and inspection	-	After each use	7.4
Check the condition of the cutting-means	-	Before each use	8.1
Check the condition of the transmission belt	5 hours	25 hours	8.2
Wheel shaft lubrication	-	50 hours	7.5

14. PROBLEM IDENTIFICATION

PROBLEM	PROBABLE CAUSE	SOLUTION
1. Unusual vibrations while working	Loose parts or damaged cutting means.	Tighten all fastening devices. Have the damaged parts replaced c/o an authorised service centre.
	Cutting-means assembly is full of grass	Clean the cutting-means assembly
2. Uneven cut	Inefficient cutting-means	Contact your dealer
	Forward speed too high compared to height of grass	Reduce the forward speed and/or raise the cutting height (par. 5.1)
		Wait for the grass to dry
3. The cutting means do not engage or do not stop promptly when they are disengaged	Problems with the clutch system or cutting-means transmission belt	Contact the authorised service centre.

If problems persist after having performed the above operations, contact your dealer.



ÍNDICE

1. INFORMACIÓN GENERAL	1
2. NORMAS DE SEGURIDAD	2
2.4 Mantenimiento, almacenamiento y transporte.....	3
3. CONOCER LA MÁQUINA	3
3.1 Descripción máquina y uso previsto.....	3
3.2 Señales de seguridad	4
3.3 Etiqueta de identificación	4
3.4 Componentes principales	5
4. MONTAJE.....	5
4.1 Desembalaje.....	5
4.2 Acoplamiento del equipo de dispositivos de corte al tractor cortacésped	5
4.3 Desacoplamiento del equipo de corte del tractor cortacésped	6
5. MANDOS DE CONTROL	7
5.1 Ajuste de la altura de corte.....	7
5.2 Manijas "Quick Flip"	7
5.3 Palancas de desenganche «Quick Flip»	7
6. USO DE LA MÁQUINA.....	7
6.1 Operaciones preliminares	7
6.2 Control de seguridad.....	7
6.3 PUESTA EN MARCHA / ACTIVIDAD	7
6.4 Después del uso	7
7. MANTENIMIENTO ORDINARIO	8
7.1 Información general	8
7.2 Posición de limpieza y mantenimiento ..	8
7.3 Tuercas y tornillos de fijación	8
7.4 Limpieza.....	8
7.5 Lubricación.....	9
8. MANTENIMIENTO EXTRAORDINARIO.....	9
8.1 Control y sustitución de los dispositivos de corte.....	9
8.2 Control y sustitución de la correa de transmisión de los dispositivos de corte ..	9
8.3 Protección antidesgaste.....	9
9. ALMACENAMIENTO.....	9
10. ASISTENCIA Y REPARACIONES	9
11. DESPLAZAMIENTO Y TRANSPORTE	10
12. COBERTURA DE LA GARANTÍA	10
13. TABLA DE MANTENIMIENTOS	10
14. IDENTIFICACIÓN DE PROBLEMAS	10

1. INFORMACIÓN GENERAL

1.1 CÓMO LEER EL MANUAL

En el texto del manual, algunos párrafos que contienen información de especial importancia a fines de seguridad o de funcionamiento están destacados en modo diferente de acuerdo con el siguiente criterio:

NOTA o IMPORTANTE ofrece informaciones u otros detalles relativos a lo descrito anteriormente, con la intención de no dañar la máquina o causar daños.

El símbolo  indica un peligro. El incumplimiento de la advertencia comporta posibilidad de lesiones personales o a terceros y/o daños.

Los párrafos marcados con un recuadro de puntos grises indican características opcionales que no están presentes en todos los modelos documentados en este manual. Verificar si la característica está presente en este modelo.

Todas las indicaciones "anterior" "posterior", "derecha" e "izquierda" se entienden referidas a la posición del operador conduciendo.

1.2 REFERENCIAS

1.2.1 Figuras

Las figuras en estas instrucciones de uso están numeradas 1, 2, 3 y así sucesivamente. Los componentes indicados en las figuras se indican con las letras A, B, C, y así sucesivamente. Una referencia al componente C en la figura 2 se indica con la indicación: "Ver fig. 2.C" o simplemente "(fig. 2.C)". Las figuras son indicativas. Las piezas reales pueden variar respecto a aquellas representadas.

1.2.2 Títulos

El manual está dividido en capítulos y párrafos. El título del párrafo "2.1 Preparación" es un subtítulo de "2. Normas de seguridad". Las referencias a títulos o párrafos están señaladas

con la abreviación cap. o párr. y el número correspondiente. Ejemplo: “cap. 2” o “párr. 2.1”.

2. NORMAS DE SEGURIDAD

2.1 PREPARACIÓN

⚠ Antes de utilizar esta máquina, leer atentamente el manual de instrucciones del equipo en el que se va a instalar.

El presente capítulo, Normas de seguridad, solo hace referencia al dispositivo intercambiable. Para más información sobre las normas de seguridad del tractor cortacésped de corte frontal, consultar el manual de instrucciones correspondiente.

⚠ Familiarizarse con los mandos y el uso apropiado de la máquina. Aprender a parar la máquina rápidamente. El incumplimiento de las advertencias e instrucciones puede causar incendios y/o graves lesiones.

- No permita el uso de la máquina a niños o personas que no estén debidamente familiarizados con las instrucciones. Las leyes locales pueden fijar una edad mínima para el usuario.
- No utilice la máquina si el usuario estuviera cansado o se encontrara mal, o hubiese tomado fármacos, drogas, alcohol o sustancias nocivas para sus capacidades de reflejos y atención.
- No transportar niños u otros pasajeros.
- Recuerde que el operador o el usuario es el responsable por los accidentes y daños no previstos que pudieran ocasionarse a personas o a sus posesiones. El usuario es responsable de la evaluación de los riesgos potenciales del terreno sobre el cual debe trabajar, así como de tomar todas las precauciones necesarias para garantizar su seguridad y la de terceros, especialmente en pendientes, terrenos accidentados, resbaladizos o inestables.
- En caso de ceder o prestar la máquina a otras personas, asegúrese de que el usuario haya leído las instrucciones de uso del presente manual.

2.2 OPERACIONES PRELIMINARES

Dispositivos de protección individual (DPI)

- Usar indumentaria adecuada, calzado de trabajo resistente con suela antideslizante y pantalones largos. No utilice la máquina con los pies descalzos o con sandalias abiertas. Usar cascos de protección para los oídos.

- Llevar guantes de trabajo en todas las situaciones de riesgo para las manos.
- No lleve bufandas, camisas, collares, pulseras, ropa con volantes o lazos, corbatas o accesorios colgantes o anchos que puedan engancharse en la máquina o en objetos y materiales presentes en el lugar de trabajo.
- Recójase el pelo largo adecuadamente.

Zona de trabajo / Máquina

- Inspeccionar a fondo toda la zona de trabajo y eliminar todo lo que podría lanzar la máquina o dañar el dispositivo de corte/órganos giratorios (piedras, ramas, alambres, huesos, etc.).

2.3 DURANTE EL USO

Zona de trabajo

- No use la máquina en ambientes con riesgo de explosión, en presencia de líquidos inflamables, gases o polvo. Contactos eléctricos o roces mecánicos pueden generar chispas que pueden incendiar el polvo o los vapores.
- Trabajar solo con luz diurna o con una buena luz artificial y en condiciones de buena visibilidad.
- Mantener a las personas, niños y animales lejos de la zona de trabajo. Los niños deben estar siempre vigilados por un adulto.
- Evitar trabajar en la hierba mojada, bajo la lluvia y con riesgo de tormentas, especialmente con probabilidad de relámpagos.
- Prestar especial atención a las irregularidades del terreno (cambios de rasante, cunetas), a las pendientes, a los peligros con frecuencia escondidos y a la presencia de posibles obstáculos que puedan limitar la visibilidad.
- Prestar mucha atención cerca de barrancos, acequias o diques. La máquina puede volcar si una rueda sobrepasa un borde o si el borde cede.
- Prestar especial atención en los terrenos pendientes donde se requiere especial atención para evitar vuelcos o pérdida de control de la máquina. Las principales causas de pérdida de control son:
 - Falta de adherencia de las ruedas
 - Velocidad excesiva
 - Frenado inadecuado
 - Máquina inadecuada para el uso
 - Ignorancia de los efectos que pueden derivar de las condiciones del terreno
 - Uso incorrecto como vehículo de arrastre.

Comportamientos

- Mantenga siempre las manos y pies lejos del dispositivo de corte, tanto durante el arranque como durante el uso de la máquina.

- Atención: el elemento de corte sigue girando durante unos segundos también después de su desactivación o después del apagado del motor.
- Prestar atención al grupo de dispositivos de corte con más de un dispositivo de corte, pues un dispositivo de corte en rotación puede determinar la rotación de los demás.
- Desconectar el dispositivo de corte o la toma de fuerza y colocar el dispositivo de corte en la posición más alta:
 - Durante los desplazamientos entre las zonas de trabajo
 - Al atravesar superficies no herbosas
-  En el caso de roturas o accidentes durante el trabajo, parar inmediatamente el motor, alejar la máquina para no provocar otros daños; en el caso de accidentes con lesiones personales o a terceros, activar inmediatamente los procedimientos de primeros auxilios más adecuados para la situación e ir a un Centro de Salud para recibir atención. Retirar cuidadosamente los residuos que podrían causar daños o lesiones a personas o animales si no se les advirtiera.

Limitaciones para el uso

- No utilizar la máquina en ausencia de las debidas protecciones, o en caso de que estas se encontraran deterioradas o mal colocadas.
- No desconectar, desactivar, quitar ni manipular los sistemas de seguridad/ microinterruptores presentes.

2.4 MANTENIMIENTO, ALMACENAMIENTO Y TRANSPORTE

Efectuar un regular mantenimiento y un correcto almacenamiento preserva la seguridad de la máquina y el nivel de sus prestaciones.

 **No utilizar jamás la máquina con piezas desgastadas o dañadas.. Las piezas averiadas o deterioradas deben ser sustituidas y jamás reparadas. Utilizar exclusivamente repuestos originales: el uso de recambios no originales y/o no montados correctamente pone en peligro la seguridad de la máquina, puede causar accidentes o lesiones personales y exime al Fabricante de toda obligación y responsabilidad.**

Mantenimiento

- Durante las operaciones de regulación de la máquina, prestar mucha atención para evitar que queden atrapados los dedos entre el dispositivo de corte y las partes fijas de la máquina.

Almacenamiento

- Para reducir el riesgo de incendio, no dejar contenedores con materiales de desecho dentro de una habitación.

Desplazamiento y Transporte

- Si la máquina debe ser transportada en un camión o en un remolque, utilizar rampas de acceso de resistencia, anchura y longitud adecuadas.
- Cuando se transporta la máquina con un medio de transporte, es necesario:
 - cargar la máquina, empujando y usando un número adecuado de personas;
 - colocarla de manera que no sea un peligro para nadie
 - sujetarla firmemente en el medio de transporte mediante cables o cadenas para evitar el vuelco con posible daño

2.5 RESPETO DEL MEDIO AMBIENTE

La protección del ambiente debe ser un aspecto relevante y prioritario en el uso de la máquina, a beneficio de la convivencia civil y del ambiente en el que vivimos.

- Evitar causar molestias a los vecinos. Utilizar la máquina solo en horarios razonables (no por la mañana temprano o por la noche, cuando puede resultar molesto).
- Siga escrupulosamente las normas locales para la eliminación de embalajes, aceites, gasolina, filtros, partes deterioradas o cualquier elemento de fuerte impacto ambiental; estos residuos deben separarse y entregarse a los especiales centros de recogida que proveerán al reciclaje de los materiales
- En el momento de deshacerse de la máquina, no la abandone en lugares donde pueda perjudicar el medio ambiente; contacte con un centro de recogida, según las normas locales vigentes.

3. CONOCER LA MÁQUINA

3.1 DESCRIPCIÓN MÁQUINA Y USO PREVISTO

Esta máquina es un equipo de dispositivos de corte intercambiable.

Se trata de un equipo de jardinería intercambiable conectado a otra máquina, en este caso un tractor cortacésped de corte frontal, del que recibe la motorización y el soporte.

3.1.1 Uso previsto

Este equipo de corte se ha proyectado y fabricado para el corte de hierba.

En general esta máquina puede:

- cortar la hierba, desmenuzarla y colocarla en el terreno (efecto «mulching»)
- cortar la hierba y descargarla en el suelo por la parte posterior

3.1.2 Uso inadecuado

Cualquier tipo de uso, no conforme con aquellos indicados anteriormente, puede ser peligroso y causar daños a personas y/o cosas. Se considera uso inapropiado (entre otras cosas):

- transportar en la máquina otras personas, niños o animales;
- Empujar cargas;
- accionar los dispositivos de corte en los tramos sin hierba.

IMPORTANTE *El uso impropio de la máquina comporta la invalidación de la garantía y que el Fabricante decline toda responsabilidad, corriendo a cargo del usuario todos los gastos derivados de daños o lesiones propias o a terceros.*

3.1.3 Tipología de usuario

Esta máquina está destinada al uso por parte de consumidores, es decir, operadores no profesionales. Esta máquina está destinada para uso no profesional.

IMPORTANTE *La máquina debe ser utilizada por un solo operador.*

3.2 SEÑALES DE SEGURIDAD

En la máquina aparecen diferentes símbolos (fig. 3). Su función es la de recordar al operador que utilice la máquina con la atención y cautela necesarias. Significado de los símbolos:



¡ATENCIÓN! Leer atentamente el manual de instrucciones antes de usar el equipo.



¡ATENCIÓN! Prestar atención a los objetos presentes en la zona de trabajo. Prestar atención a las personas presentes en las inmediaciones.

¡ATENCIÓN! Quitar la llave y leer las instrucciones antes de efectuar cualquier operación de mantenimiento o reparación.

¡ATENCIÓN! No colocar las manos ni los pies debajo de la protección con el equipo en marcha.

IMPORTANTE *Las etiquetas adhesivas estropeadas o ilegibles deben ser sustituidas. Pedir nuevas etiquetas al centro de asistencia autorizado.*

3.3 ETIQUETA DE IDENTIFICACIÓN

La etiqueta de identificación indica los siguientes datos (fig. 1):

1. Marca
2. Dirección del fabricante
3. Modelo
4. Tipo de máquina
5. Definición del accesorio
6. Peso en kg
7. Año de fabricación
8. Número de matrícula
9. Código del artículo
10. Marca CE de conformidad

Transcribir los datos de identificación de la máquina en los espacios correspondientes de la etiqueta indicada detrás de la portada.

IMPORTANTE *Utilizar los datos de identificación indicados en la etiqueta de identificación cada vez que se contacta con el taller autorizado.*

IMPORTANTE *El ejemplo de la declaración de conformidad se encuentra en las últimas páginas del manual.*

3.4 COMPONENTES PRINCIPALES

La máquina está constituida por los siguientes componentes principales (fig. 1):

- A. Brazos de soporte
- B. Protección de tela
- C. Bastidor de soporte de la protección de tela
- D. Ruedas
- E. Manijas de desenganche «Quick Flip»
- F. Palancas de desenganche «Quick Flip»
- G. Correa de transmisión dispositivos de corte
- H. Indicador altura de corte
- I. Conector del cable eléctrico
- J. Dispositivos de corte

Componentes en el tractor cortacésped de corte frontal:

- K. Soportes con desenganche rápido
- L. Gancho para elevación de accesorios
- M. Toma de corriente

4. MONTAJE

IMPORTANTE *Las normas de seguridad que se deben seguir están descritas en el cap. 2. Respetar minuciosamente dichas indicaciones para evitar riesgos o peligros graves.*

Por motivos de almacenamiento y transporte, algunos componentes de la máquina no se ensamblan directamente en fábrica, sino que se deben montar después de la remoción del embalaje, siguiendo las instrucciones descritas a continuación.

⚠ Para desembalar y terminar el montaje, se debe disponer de una superficie plana y sólida, con espacio suficiente para el desplazamiento de la máquina y de los embalajes. Se recomienda siempre emplear las herramientas apropiadas. No utilice la máquina antes de haber seguido todas las indicaciones de la sección "MONTAJE".

⚠ Emplear guantes de protección.

4.1 DESEMBALAJE

1. Abrir el embalaje con atención para no perder los componentes.
2. Consultar la documentación incluida en la caja, incluidas estas instrucciones.

3. Extraer de la caja todos los componentes no montados.
4. Extraer la máquina de la caja.
5. Eliminar la caja y los embalajes respetando las normativas locales.

4.2 ACOPLAMIENTO DEL EQUIPO DE DISPOSITIVOS DE CORTE AL TRACTOR CORTACÉSPED

El equipo de corte se acopla al tractor cortacésped mediante los siguientes elementos.

- Los soportes fijados en las ruedas anteriores
- El resorte con cadena que se conecta a la palanca de elevación de accesorios
- La correa de transmisión de los dispositivos de corte (montada previamente en el equipo de corte)
- El bastidor de soporte de la protección de tela

4.2.1 Acoplamiento interfaz de conexión para protección de la correa

1. Extraer los dos tornillos (fig. 4.A) situados en la parte frontal del tractor.
2. Colocar la interfaz de soporte del bastidor (fig. 4.B) y fijarla atornillando los dos tornillos (fig. 4.A).

4.2.2 Ajuste predeterminado

El ajuste predeterminado del equipo de corte prevé una elevación del borde posterior de 5 mm respecto al borde anterior. Esto significa que el equipo de corte se encuentra inclinado hacia delante.

Para regular la altura del equipo de corte:

1. Levantar ligeramente el dispositivo de corte para aligerar la carga en el pasador (fig. 5.A).
2. Retirar el pasador (fig. 5 A) y la arandela (fig. 5 B) que ya se encuentran en el perno (fig. 5 C) con la ayuda de un destornillador.
3. Regular la altura del perno e introducir la arandela y el pasador en uno de los orificios (fig. 6 A), colocándolos como se muestra en la imagen (fig. 6.B).
 - Para máquinas con ruedas de 17 pulgadas: colocar el pasador en el orificio más alto del perno.
 - Para máquinas con ruedas de 16 pulgadas: colocar el pasador en el orificio central del perno.
4. Realizar el ajuste en ambos brazos de soporte del equipo de corte.

4.2.3 Enganche a los soportes con desenganche rápido fijados en las ruedas

IMPORTANTE Para las siguientes operaciones, consultar el manual de instrucciones de la máquina y del soporte.

1. Comprobar que los soportes con desenganche rápido estén instalados en la máquina y en los brazos del equipo de corte.
2. Colocar el equipo de corte delante del tractor cortacésped.
3. Girar los soportes con desenganche rápido y colocarlos en posición abierta (fig. 7 A).
4. Levantar y apoyar la parte inferior (fig. 7 B) de la abrazadera de enganche al perno (fig. 7 C) por ambos lados.
5. Acoplar la abrazadera de enganche (fig. 8. A) al perno (fig. 8. B) por ambos lados.

4.2.4 Enganche correa de transmisión de los dispositivos de corte

• Modelos 4WD

1. Sujetar la palanca del tensor con la mano izquierda (fig. 9 A) y tirar hacia el exterior.
2. Con la mano derecha, pasar la correa por la polea (fig. 9 B).
3. Pasar la correa por la polea (9. C) del tensor mientras se suelta la tensión y el agarre.

• Modelos 2WD

1. Sujetar la palanca del tensor con la mano izquierda (fig. 9 A) y tirar hacia el exterior.
 2. Con la mano derecha, pasar la correa por la polea (fig. 9 B).
 3. Pasar la correa por la polea (9. C) del tensor mientras se suelta la tensión y el agarre.
6. Completar el enganche girando los soportes de desenganche rápido con un pie hasta la posición de cierre (fig. 8 C) y colocar el pasador (fig. 8 D).

4.2.5 Montaje de la protección de tela

1. Introducir los dos enganches (fig. 11 A) presentes en los extremos del bastidor de soporte (fig. 11 B) en las clavijas (fig. 11 C).
2. Colocar el bastidor de soporte (fig. 12.A) bajo la interfaz (fig. 12 B) y fijarla ajustando los dos tornillos (fig. 12 C).

4.2.6 Enganche al elevador de accesorios

El equipo de corte se engancha a la palanca de elevación de accesorios (fig. 13 A) de la máquina principal a través de un resorte con cadena y un gancho. El gancho de acoplamiento (fig. 13.B) sirve para la posición de trabajo y se puede desplazar por los eslabones de la cadena para regular la fuerza de elevación.

4.2.7 Conexión del conector del cable eléctrico

Enchufar el conector (fig. 14 B) a la toma (fig. 14 A).

4.3 DESACOPLAMIENTO DEL EQUIPO DE CORTE DEL TRACTOR CORTACÉSPED

Para desmontar correctamente el equipo de corte, seguir los siguientes pasos en el orden indicado.

1. Desenchufar el cable de la máquina (fig. 14 B).
2. Desenganchar la cadena de la «palanca de elevación de accesorios» (fig. 13.A) quitando el gancho (fig. 13 B).
3. Extraer la protección de tela quitando los tornillos (fig. 12.C)
4. Retirar el pasador (fig. 8 D) y girar los soportes con desenganche rápido hasta su posición abierta (fig. 7 A).
5. Aflojar y desenganchar la correa de transmisión como se indica a continuación:

• Modelos 4WD

- Sujetar la palanca del tensor con la mano izquierda (fig. 9 A) y tirar hacia el exterior.
- Con la mano derecha, sacar la correa de la polea (fig. 9 C).
- Extraer la correa de la polea (fig. 9 B) de la máquina.

• Modelos 2WD

- Sujetar la palanca del tensor con la mano izquierda (fig. 10 A) y tirar hacia el exterior.
- Con la mano derecha, sacar la correa de la polea (fig. 10 C).
- Extraer la correa de la polea (fig. 10 B) de la máquina.

6. Levantar las abrazaderas de enganche de los soportes con desenganche rápido (fig. 7. B) y separar el equipo de corte del tractor cortacésped de corte frontal.

5. MANDOS DE CONTROL

5.1 AJUSTE DE LA ALTURA DE CORTE

 **Realizar las operaciones de ajuste con los dispositivos de corte detenidos.**

5.1.1 Regulación eléctrica de la altura de corte

La altura de corte se puede regular de forma infinitesimal activando el interruptor de regulación eléctrica de la altura de corte, que se encuentra en el tractor cortacésped.

El indicador de altura de corte (fig. 1.H) muestra la altura regulada.

1.H) muestra la altura regulada.

IMPORTANTE *Para activar la regulación eléctrica es necesario enchufar el conector del cable eléctrico del equipo de corte a la toma (fig. 14 A) del tractor cortacésped de corte frontal.*

5.2 MANIJAS "QUICK FLIP"

Las manijas "Quick Flip" (fig. 1.E) permiten desenganchar la parte posterior del equipo de corte de los brazos de soporte y bajarlo. Desde esta posición se puede levantar el equipo de corte hasta la posición de limpieza y mantenimiento (cap. 7.2).

5.3 PALANCAS DE DESENGANCHE «QUICK FLIP»

Las palancas de desenganche «Quick Flip» (fig. 1 F) ofrecen la posibilidad de bajar rápidamente el equipo de corte de la posición de limpieza y mantenimiento (cap. 7.2).

6. USO DE LA MÁQUINA

IMPORTANTE *Las normas de seguridad que se deben seguir están descritas en el cap. 2. Respetar minuciosamente dichas indicaciones para evitar riesgos o peligros graves.*

6.1 OPERACIONES PRELIMINARES

La hierba se puede cortar de dos maneras:

- cortar la hierba, desmenuzarla y colocarla en el terreno (efecto «mulching»)
- cortar la hierba y descargarla en el suelo por la parte posterior

A la entrega del equipo de corte, este viene preparado para el «mulching»

Para descargar la hierba por la parte posterior del equipo de corte:

- Aflojar y quitar la manija (fig. 15 A) que fija el deflector (fig. 15 B)
- Extraer el deflector (fig. 15.B)
- Guardar la manija y el deflector para su futuro uso.

6.2 CONTROL DE SEGURIDAD

Efectuar las siguientes operaciones para comprobar la seguridad y verificar que los resultados correspondan a lo indicado en las tablas.

 **Efectuar siempre el control de seguridad antes del uso.**

6.2.1 Control general

Objeto	Resultado
Cables eléctricos.	Todo el aislamiento intacto. Ningún daño mecánico.
Tornillos en el accesorio y en los dispositivos de corte	Bien apretados (no sueltos)
Protección de tela	Colocado correctamente
Conducción de prueba con dispositivos de corte acoplados (consultar el manual de instrucciones de la máquina)	Ninguna vibración anómala. Ningún ruido anómalo.

6.2.2 Test de funcionamiento de la máquina

Para estas operaciones, consultar las instrucciones correspondientes en el manual del tractor cortacésped de corte frontal.

6.3 PUESTA EN MARCHA / ACTIVIDAD

Para estas operaciones, consultar las instrucciones correspondientes en el manual del tractor cortacésped de corte frontal.

6.4 DESPUÉS DEL USO

- Efectuar la limpieza (párr. 7.4).
- Comprobar que la máquina no presente daños. Contactar con el centro de asistencia autorizado.

7. MANTENIMIENTO ORDINARIO

7.1 INFORMACIÓN GENERAL

IMPORTANTE *Las normas de seguridad que se deben seguir están descritas en el cap. 2. Respetar minuciosamente dichas indicaciones para evitar riesgos o peligros graves.*

⚠ *Las operaciones de control y mantenimiento han de efectuarse con la máquina parada y el motor apagado. Quitar la llave y leer las instrucciones relativas antes de iniciar cualquier operación de limpieza o mantenimiento.*

⚠ *Utilizar indumentaria adecuada, guantes y gafas para las operaciones de mantenimiento.*

- Las frecuencia y los tipos de intervención se resumen en la "Tabla de mantenimientos". La tabla tiene el objeto de ayudarle a mantener eficiente y segura su máquina. En esta se enumeran las principales intervenciones y la frecuencia prevista para cada uno de estos. Efectuar la relativa acción según el término que se verifica.

IMPORTANTE *Todas las operaciones de mantenimiento y de regulación no descritas en este manual deben ser efectuadas por su Vendedor o por un Centro especializado.*

7.2 POSICIÓN DE LIMPIEZA Y MANTENIMIENTO

1. Activar el freno de estacionamiento para evitar el desplazamiento de la máquina (consultar también el manual de instrucciones del tractor cortacésped de corte frontal).
2. Regular la altura de corte en posición de corte intermedia o alta (párr. 5.1).
3. Desenchufar el conector del cable eléctrico de la máquina (fig. 14 A).
4. Desacoplar la parte posterior del equipo de corte:
 - Agarrarlo por el punto (fig. 16 A) y levantarlo ligeramente.
 - Tirar hacia afuera de la manija "Quick Flip" (fig. 16.B) y bajar lentamente el equipo de corte.
 - Realizar la operación en ambos lados.
5. Sujetar el borde anterior del equipo de corte (fig. 17.A) y levantarlo lentamente

hasta llegar a la altura máxima, momento en el que se escuchará un «clic». El equipo de corte queda bloqueado en posición de limpieza y mantenimiento (fig. 18).

6. Asegurarse de que el equipo de corte se encuentre estable en su posición.
7. Realizar las operaciones de mantenimiento en los dispositivos de corte.

⚠ *La máquina está dotada de un sistema de seguridad que impide el acoplamiento de los dispositivos de corte cuando se encuentran en posición de limpieza y mantenimiento. Queda terminantemente prohibido acoplar los dispositivos de corte cuando el equipo de corte se encuentre en posición de limpieza y mantenimiento.*

Para volver a colocar el equipo de corte en posición de trabajo;

8. Sujetar la parte anterior del equipo de corte y levantarlo ligeramente.
9. Presionar las dos palancas de desenganche «Quick Flip» (fig. 19 A) y bajar lentamente el equipo de corte acompañándolo con las manos.
10. Enganchar la parte posterior del equipo de corte elevándolo ligeramente y cogiéndolo por la manija (fig. 20.A), haciendo que las manijas "Quick Flip" se enganchen a los brazos de soporte (fig. 20.B). Realizar la operación en ambos lados.
11. Cuando se haya efectuado la limpieza con agua, poner en marcha la máquina y los dispositivos de corte para evitar que el agua penetre en los cojinetes provocando daños.
12. Enchufar el conector (fig. 14 B) a la toma (fig. 14 A).

7.3 TUERCAS Y TORNILLOS DE FIJACIÓN

- Mantener apretados tuercas y tornillos para asegurarse de que la máquina esté siempre en condiciones seguras de funcionamiento.
- Comprobar con regularidad que las tuercas de fijación de la boca de descarga estén bien apretadas.

7.4 LIMPIEZA

- Colocar el equipo de corte en posición de lavado.
- Limpiar cuidadosamente la parte inferior del equipo de corte con un cepillo y agua.

IMPORTANTE *No emplear agua a alta presión. Podría causar daños en los componentes eléctricos.*

- Si la pintura presentara partes rayadas o desconchadas, repararlas cuando la superficie esté completamente limpia y seca.

7.5 LUBRIFICACIÓN

Todos los puntos indicados en la siguiente tabla deben lubricarse cada 50 horas de funcionamiento y después de cada lavado.

Objeto	Acción
Eje de las ruedas (fig. 21.A)	2 boquillas de lubricación Utilizar un engrasador con grasa universal

8. MANTENIMIENTO EXTRAORDINARIO

8.1 CONTROL Y SUSTITUCIÓN DE LOS DISPOSITIVOS DE CORTE

NOTA *Un dispositivo de corte mal afilado arranca el césped y causa el amarilleo del prado.*

⚠ *Todas las operaciones relacionadas con los dispositivos de corte (desmontaje, afilado, equilibrado, reparación, montaje y/o sustitución) son tareas que requieren tanto una competencia específica como el empleo de equipos especiales; por razones de seguridad, es necesario que se realicen siempre en un Centro Especializado.*

⚠ *Sustituir siempre en bloque los dispositivos de corte dañados, doblados o desgastados, junto con los tornillos, para mantener el equilibrio.*

IMPORTANTE *Es oportuno que los dispositivos de corte se sustituyan por pares, especialmente en el caso de sensibles diferencias de desgaste.*

IMPORTANTE *Utilizar siempre los dispositivos de corte originales, indicando el código en la tabla "Datos Técnicos".*

Dada la evolución del producto, los dispositivos de corte indicados en la tabla "Datos Técnicos" podrán ser sustituidos por otros, con características análogas de intercambiabilidad y seguridad de funcionamiento.

8.2 CONTROL Y SUSTITUCIÓN DE LA CORREA DE TRANSMISIÓN DE LOS DISPOSITIVOS DE CORTE

Comprobar que la correa esté intacta y no presente señales de desgaste. En caso

de que presentara síntomas de deterioro o desgaste, será necesario sustituirla. Para proceder a la sustitución, contactar con el centro de asistencia autorizado.

8.3 PROTECCIÓN ANTIDESGASTE

El lado inferior del dispositivo de corte está dotado de dos elementos de protección que previenen el desgaste (fig. 22.A).

Para sustituir los elementos de protección cuanto estos se desgasten:

1. Aflojar y quitar los tornillos (fig. 22.B).
2. Retirar el elemento de protección (fig. 22.A) y sustituirlo con un nuevo.
3. Volver a colocar y apretar los tornillos (22.B).

9. ALMACENAMIENTO

Cuando la máquina debe almacenarse durante un periodo superior a 30 días:

1. Limpiar cuidadosamente el accesorio.
2. Comprobar que el accesorio no presente daños. Llevar a cabo las reparaciones necesarias.
3. Pintar las partes necesarias cuando la pintura se encuentre deteriorada para prevenir la oxidación.
4. Proteger las superficies metálicas expuestas a la oxidación.
5. Guardar el accesorio en ambientes cerrados.
6. Se recomienda guardar la máquina con el equipo de corte en posición de trabajo o de transporte para evitar daños en la correa de transmisión (consultar también el manual de instrucciones del tractor cortacésped de corte frontal)

10. ASISTENCIA Y REPARACIONES

Este manual suministra todas las indicaciones necesarias para la conducción de la máquina y para un correcto mantenimiento de base que se efectúa por el usuario. Todas las intervenciones de regulación y mantenimiento no descritas en este manual deben efectuarse en su Distribuidor o en un Centro especializado, que dispone de conocimientos y herramientas necesarias para que el trabajo se efectúe correctamente, manteniendo el grado de seguridad original de la máquina. Operaciones efectuadas en estructuras inadecuadas o por personas no calificadas conllevan el vencimiento de toda forma

de Garantía y de toda obligación o responsabilidad del Fabricante.

- Solo los centros de asistencia autorizados efectúan las reparaciones y el mantenimiento en garantía.
- Los recambios y los accesorios no originales no están aprobados; el uso de recambios y accesorios no originales pone en peligro la seguridad de la máquina y declina al Fabricante de toda obligación o responsabilidad.
- Los recambios originales se suministran en talleres de asistencia y por parte de vendedores autorizados.
- Se recomienda llevar la máquina una vez al año a un taller de asistencia autorizada para el mantenimiento, la asistencia y el control de los dispositivos de seguridad.

11. DESPLAZAMIENTO Y TRANSPORTE

A la hora de desplazar o transportar el accesorio es necesario:

- Parar la máquina
- Esperar hasta que los dispositivos de corte se detengan completamente
- Regular la altura de corte mínima (párr. 5.1).
- Desacoplar el equipo de corte del tractor (cap. 4.3)

- Deslizarlo con las ruedas (fig. 1.D).

12. COBERTURA DE LA GARANTÍA

La garantía cubre todos los defectos de los materiales y de fabricación. El usuario deberá seguir atentamente todas las instrucciones indicadas en la documentación adjunta.

La garantía no cubre los daños debidos a:

- Fata de familiaridad con la documentación adjunta.
- Descuidos.
- Uso y montaje incorrectos o no permitidos.
- Utilización de piezas de recambio no originales.
- Utilización de accesorios no distribuidos o no aprobados por el fabricante.

La garantía no cubre:

- El desgaste normal de los materiales de consumo como correas de transmisión, faros, ruedas, cuchillas, pernos de seguridad y cables.
- Desgaste normal.
- Motores. Están cubiertos por las garantías del fabricante del motor en los términos y en las condiciones especificadas.

El comprador está protegido por las propias leyes nacionales. Los derechos del comprador previstos por las propias leyes nacionales no se limitan, de ninguna manera, a esta garantía.

13. TABLA DE MANTENIMIENTOS

Intervención	Periodicidad		Párrafo
	Primera vez	Sucesivamente cada	
MÁQUINA			
Control de todas las fijaciones	-	Antes de cada uso	7.3
Controles de seguridad / Control de los mandos	-	Antes de cada uso	6.2
Limpieza general y control	-	Después de cada uso	7.4
Control desgaste dispositivos de corte	-	Antes de cada uso	8.1
Control desgaste correa de transmisión	5 horas	25 horas	8.2
Lubricación eje de las ruedas	-	50 horas	7.5

14. IDENTIFICACIÓN DE PROBLEMAS

PROBLEMA	POSIBLE CAUSA	SOLUCIÓN
1. Vibración anómala durante el funcionamiento	Piezas sueltas o dispositivos de corte deteriorados.	Apretar todos los dispositivos de fijación. Sustituir las partes dañadas en un centro de asistencia autorizado.
	El equipo de corte está lleno de hierba	Limpiar el equipo de dispositivos de corte

PROBLEMA	POSIBLE CAUSA	SOLUCIÓN
2. Corte irregular	Ineficiencia de los dispositivos de corte	Contacte con su Distribuidor
	Velocidad de avance elevada con relación a la altura de la hierba que cortar	Disminuir la velocidad de avance y/o aumentar la altura del corte (párr. 5.1)
		Esperar a que la hierba se seque
3. Los dispositivos de corte no se acoplan o no se paran tempestivamente cuando se desacoplan	Problemas con el sistema de acoplamiento o con la correa de transmisión de dispositivos de corte	Contactar con el centro de asistencia autorizado.

Si los problemas perduran después de haber aplicado las soluciones descritas, contactar con su Distribuidor.



SISUKORD

1. ÜLDANDMED.....	1
2. OHUTUSNÕUDED.....	2
2.4 Hooldamine, hoidmine ja transportimine	3
3. MASINAGA TUTVUMINE.....	3
3.1 Masina kirjeldus ja ettenähtud kasutusotstarve.....	3
3.2 Ohutusmärgistus.....	4
3.3 Andmesilt.....	4
3.4 Põhikomponendid.....	4
4. KOKKUMONTEERIMINE.....	4
4.1 Lahtipakkimine.....	5
4.2 Lõikeagregaadi haakimine eestlõikava murutraktori külge.....	5
4.3 Lõikeagregaadi vabastamine eestlõikava murutraktori küljest.....	6
5. JUHTSEADMED.....	6
5.1 Niitmiskõrguse reguleerimine.....	6
5.2 "Quick Flip" nupud.....	6
5.3 "Quick Flip" vabastushoovad.....	6
6. MASINA KASUTAMINE.....	6
6.1 Eeltööd.....	6
6.2 Ohutuskontrollid.....	6
6.3 Käivitamine / töötamine.....	7
6.4 Pärast kasutamist.....	7
7. REGULAARNE HOOLDUS.....	7
7.1 Üldandmed.....	7
7.2 Pesemis- ja hooldusasend.....	7
7.3 Lukustusmutrid- ja kruvid.....	7
7.4 Puhastamine.....	8
7.5 Määrimine.....	8
8. ERAKORRALINE HOOLDUS.....	8
8.1 Lõikeseadmete kontroll ja asendamine.....	8
8.2 Lõikeseadmete ülekanterihma kontroll ja asendamine.....	8
8.3 Kulumiskaitse.....	8
9. HOIDMINE.....	8
10. TEENINDUS JA REMONT.....	8
11. TEISALDAMINE JA TRANSPORT.....	9
12. GARANTII KATE.....	9
13. HOOLDUSTÖÖDE TABEL.....	9
14. RIKETE TUVASTAMINE.....	9

1. ÜLDANDMED

1.1 KUIDAS KASUTUSJUHENDIT LUGEDA

Kasutusjuhendis on tööohutuse või kasutamise seisukohalt olulisemad punktid järgmise kriteeriumi alusel esile toodud:

MÄRKUS või **TÄHTIS** sisaldab täpsustusi või uusi elemente eespool märgitu juurde, et masinat mitte kahjustada ega kahju tekitada.

Sümbol  tähistab ohtu. Hoiatuste eiramisega võib kaasneda vigastuste oht iseendale või teistele isikutele ja/või kahju.

- Punktid, mis on tähistatud hallide täppidega
- kontuuriga ruuduga, näitavad võimalikke
- omadusi, mida kõikidel käesolevas juhendis
- kirjeldatud mudelitel ei pruugi olla. Kontrollige,
- kas teie mudelil on nimetatud omadused.

Kõik tähistused "eesmine", "tagumine", "parem" ja "vasak" on määratletud juhiistmelt näoga sõidusuunas.

1.2 VIITED

1.2.1 Joonised

Käesoleva kasutusjuhendi joonised on nummerdatud 1,2,3 ja nii edasi. Joonistel kujutatud komponendid on tähistatud tähtedega A,B,C, ja nii edasi. Viide komponendile C joonisel 2 märgitakse tekstiga: „Vt jn 2.C” või lihtsalt "(jn 2.C)". Joonised on näitlikud. Tegelikud osad võivad joonistel kujutatutest erineda.

1.2.2 Pealkirjad

Kasutusjuhend on jagatud peatükkideks ja punktideks. Punkti „2.1. Väljaõpe“ pealkiri on peatüki „2. Ohutusnõuded“ „2. Ohutusnõuded“. Viited pealkirjadele või punktidele on tähistatud lühendiga ptk või p ja vastava numbriga. Näiteks: „ptk 2” või „lõik 2.1”.

2. OHUTUSNÕUDED

2.1 VÄLJAÕPE

⚠ Enne masina kasutusele võtmist lugege hoolikalt läbi juhised masina kohta, mille külge see paigaldatakse.

See ohutusnõuete peatükk käib ainult vahetatava aparatuuri kohta. Ohutusnõuded eestlõikava murutraktori kohta leiata selle kasutusjuhendist.

⚠ Õppige masina juhtseadmeid ja selle õigesti kasutamist tundma. Õppige mootorit kiiresti seiskama. Hoiatuste ja kasutusjuhendite eiramine võib põhjustada tuleohtu ja/või tõsisid vigastusi.

- Ärge kunagi lubage masinat kasutada lastel või inimestel, kes ei ole juhistega vajalikul määral tutvunud. Kohalikud seadused võivad sätestada kasutaja miinimumea.
- Ärge kasutage kunagi masinat, kui kasutaja on väsinud või haige või on tarvitanud ravimeid, uimasteid, alkoholi või aineid, mis mõjuvad kahjulikult tema reageerimisvõimele ja tähelepanule.
- Keelatud on vedada lapsi või teisi reisijaid.
- Pidage meeles, et seadmega töötaja või selle kasutaja vastutab õnnetuste ja kahjustuste eest, mis võivad tekkida teistele inimestele või nende omandile. Kasutaja vastutusalas on hinnata töökoha võimalikke ohtusid ja võtta kõik vajalikud ettevaatusabinõud enda ja teiste ohutuse tagamiseks, eriti nõlvadel, konarlikul, libedal või ebastabiilsel pinnal.
- Kui soovite masina anda või laenata teistele, veenduda, et kasutaja tutvuks käesolevas kasutusjuhendis olevate instruksioonidega.

2.2 EELTÖÖD

Isikukaitsevahendid

- Kandke sobivaid riideid, vastupidavaid tööjalatseid, millel on libisemisvastane tald, ja pikki pükse. Masinat ei tohi käivitada paljajalu või lahtiste sandaalidega. Kandke kuulmise kaitseks kõrvaklappe.
- Kandke sobivaid riideid ja töökindaid kõigis kätele ohtlikes olukordades.
- Ei tohi kanda sülle, särke, keesid, käevõrusid, hõljuvaid riideid, paelu või lipse ja muid rippuvaid või laiu lisandeid, mis võiksid takerduda masinasse või tööpiirkonnas olevatesse esemetesse ja materjalidesse.
- Siduge pikad juuksed kokku.

Tööala / Masin

- Vaadake tööala hoolikalt üle ja korjake kokku kõik, mis võiks masinal alt eemale paiskuda ning lõikeseadet või liikuvaid masinaosi kahjustada (kivid, oksad, traat, luud, jne.).

2.3 KASUTAMISE AJAL

Tööala

- Masinat ei tohi kasutada plahvatusohtlikus keskkonnas, tuleohtlike vedelike, gaaside või tolmu läheduses. Elektrikontaktid või mehaaniline hõõrdumine võivad tekitada sädemeid, mis võivad tolmu või aurud süüdata.
- Töötage ainult päeavalguses või heas kunstvalguses ja hea nähtavuse juures.
- Hoidke inimesed, lapsed ja loomad tööalalt eemale. Lapsed peavad olema teise täiskasvanu järelevalve all.
- Vältige märja rohu, vihma või tormiohuga töötamist, eriti äikese võimaluse korral.
- Olge eriti tähelepanelik maapinna ebatasasuste (kraavid, rentsliid), kallakute ja peidetud ohtude suhtes ning pöörake tähelepanu takistusele, mis võivad piirata nähtavust.
- Pöörata tähelepanu järsakute, kraavide või piirete ääres. Masin võib ümber minna, kui üks ratas läheb üle serva või kui serv variseb.
- Olge kallakutel tähelepanelikud, et masin ümber ei läheks või te selle üle kontrolli ei kaotaks. Kontrolli kaotamise peamised põhjused on:
 - Rataste haarde puudumine
 - Liigne kiirus
 - Ebaõige pidurdamine
 - Kasutusele mittevastav masin
 - Puudulikud teadmised tagajärgedest, mis tulenevad maapinna tingimustest
 - Ebaõige kasutus pukseerijana

Toimimisviis

- Hoida käed ja jalad alati lõikeseadmest eemal nii käivitamise kui masina kasutamise ajal.
- Tähelepanu: lõikeelement pöörleb veel paar sekundit ka pärast välja lülitamist ja mootori seiskamist.
- Pöörata tähelepanu enam kui ühe lõikeseadmega lõikeseadmete agregaadile, kuna üks pöörlev lõikeseade võib põhjustada teiste pöörlemise peatumise.
- Lülitage lõikeseade või jõutvõtuseade välja ja tõstke lõikeseade kõige ülemisse asendisse:
 - Ühelt tööalalt teisele liikudes
 - Ilma rohuta pinnasel liikudes
- **⚠** Purunemiste või õnnetuste korral töö ajal seisata koheselt mootor ja eemaldada masin, et vältida lisakahjustusi; õnnetuste puhul vigastustega endale või teistele alustada koheselt olukorrale vastavate esmaabivõtetega

ja pöörduda vajaliku ravi saamiseks tervishoiuasutuse poole. Eemaldage hoolikalt võimalikud jäägid, mis võiksid põhjustada tähelepanuta jäämise korral kahjustusi või vigastusi inimestele või loomadele.

Kasutuspiirangud

- Kahjustatud, puuduvate või valesti paigaldatud kaitsesega masina kasutamine on keelatud.
- Masina ohutussüsteeme ei tohi eemaldada, välja lülitada, välistada ega manipuleerida.

2.4 HOOLDAMINE, HOIDMINE JA TRANSPORTIMINE

Regulaarne hooldamine ja õige ladustamine tagab masina ohutuse ja jõudluse.

⚠ Ärge kasutage kunagi kulunud või kahjustunud osadega masinat. Vigadega või kahjustatud osad tuleb välja vahetada ning mitte kunagi parandada. Kasutada ainult originaal varuosi: mitte-originaal varuosade kasutamine ja/või ebaõige monteerimine kahjustab masinat ohutust, võib põhjustada õnnetusi või vigastusi inimestele ja vabastab valmistaja mistahes kohustusest või vastutusest.

Hooldamine

- Masina reguleerimistõid tehes tuleb olla ettevaatlik vältimaks sõrmede jäämist liikuva lõikeseadme ja masina liikumatute osade vahele.

Ladustamine

- Tuleoahu vähendamiseks ei tohi jätta anumaid tekkinud jääkmaterjalidega siseruumi.

Teisaldamine ja transport

- Kui masinat transportitakse veokil või järeelhaagisel, siis kasutage vastupidavaid, piisava laiuse ja pikkusega rampe.
- Kui masinat transportitakse sõiduvahendil, siis:
 - laadige masinat tõugates, kasutades piisavat arvu inimesi.
 - paigutage masin nii, et see ei oleks kellelegi ohuks
 - kinnitage kindlalt masina külge lintide või kettidega, et vältida masina ümberminekut ja kahjustamist.

2.5 KESKKONNAKAITSE

Keskkonnakaitse peab masina kasutamisel olema oluline ja eelistatud aspekt kaitsmaks meie tsiviilse koostelu ja keskkonna huve.

- Vältige naabrite häirimist. Kasutada masinat ainult mõistlikel kellaaegadel (mitte varahommikul või hilisõhtul, kui see võiks inimesi segada).

- Järgige täpselt kohalikke jäätmekäitlusnorme pakendite, õlide, kütuse, filtrite, kahjustatud osade või mis tahes muude keskkonnaohtlike elementide kõrvaldamise kohta; neid jäätmeid ei tohi visata prügi hulka, vaid need tuleb eraldada ja viia vastavatesse kogumispunktidesse, kus hoolitsetakse materjalide ringlussevõtu eest.
- Kui masin kasutusest kõrvaldatakse, ärge visake seda loodusesse, vaid viige see vastavalt kohalikele kehtivatele normidele jäätmekäitluspunkti.

3. MASINAGA TUTVUMINE

3.1 MASINA KIRJELDUS JA ETTENÄHTUD KASUTUSOTSTARVE

See masin on vahetatav aparaat, lõikeseadmete komplekt.

Vahetatav aiatööde aparaat on mõeldud ühendamiseks teise masina - eestlõikava murutraktori - külge, millelt aparaat saab tugistruktuuri ja energiaravustuse.

3.1.1 Ettenähtud kasutus

"Lõikeseadmete komplekt" on projekteeritud ja toodetud muru niitmiseks.

Masin on suuteline:

- Niita rohtu, purustada ja jätta maapinnale („multsimis“ efekti)
- Niita rohtu ja paisata see maha tahapoole

3.1.2 Ebaõige kasutamine

Ükskõik milline kasutus, mis erineb ülalnimetatutest, võib osutada ohtlikuks ja põhjustada kahjustusi inimestele ja/või asjadele. Ebaõige kasutuse alla käivad (näiteks, aga mitte ainult):

- Inimeste, laste või loomade vedu masinal;
- Koormavedu;
- Lülitada lõikeseade sisse ilma rohuta lõikudel;

TÄHTIS Masina ebaõige kasutus muudab garantii kehtetuks ja välistab igasuguse tootjapoolse vastutuse, jättes kasutaja kanda kõik kulukohustused, mis tulenevad talle endale või teistele isikutele tekitatud kahjust või vigastustest.

3.1.3 Kasutaja tüüp

Masin on ette nähtud kasutamiseks tarbijatele, see tähendab mitteprofessionaalsetele

operaatoritele. Masin on ette nähtud harrastuskasutuseks.

TÄHTIS Masinat peab korraga kasutama ainult üks töötaja.

3.2 OHUTUSMÄRGISTUS

Masina peal on kujutatud mitmesugused sümbolid (jn 3). Nende ülesanne on tuletada masinaga töötajale meelde toimumisviise, mida tuleb järgida masina kasutamiseks vajaliku hoolikuse ja ettevaatusega. Sümbolite tähendus:



ETTEVAATUST! Enne masina kasutamist lugege tähelepanelikult kasutusjuhendit.



ETTEVAATUST! Hoiduge väljapaiskuvate esemete eest. Hoidke kõrvalised isikud eemal.



ETTEVAATUST! Eemaldada võti ja lugeda juhendeid enne mistahes hooldus- või parandustöö teostamist.



ETTEVAATUST! Ärge pange käsi ega jalgu kaitse alla, kui aparaat töötab.



TÄHTIS Kulunud või loetamatuks muutunud kleepsildid tuleb välja vahetada. Kleebiseid saab tellida volitatud teeninduskeskusest.

3.3 ANDMESILT

Masina andmesildil on märgitud järgmised andmed (jn 1):

1. Kaubamärk
2. Tootja aadress
3. Mudel
4. Masina tüüp
5. Seadme kirjeldus
6. Kaal kilodes
7. Tootmisaasta

8. Registreerimisnumber
9. Artiklikood
10. CE Vastavusmärgistus

Kirjutage masina identifitseerimisandmed kaane tagaküljel olevale sildile.

TÄHTIS Iga kord, kui võtate ühendust volitatud teeninduskeskusega, kasutage masina identifitseerimiseks andmeid andmesildil.

TÄHTIS Vastavusdeklaratsiooni näidis asub kasutusjuhendi viimastel lehekülgedel.

3.4 PÕHIKOMPONENDID

Masin koosneb järgmistest peamistest komponentidest (jn 1):

- A. Tugiharud
- B. Puldankaitse
- C. Puldankaitse tugiraam
- D. Rattad
- E. "Quick Flip" vabastusnupud
- F. "Quick Flip" vabastushoovad
- G. Lõikeagregaadi ülekanderihm
- H. Lõikekõrguse näidik
- I. Elektripistik
- J. Lõikeseadmed

Komponendid eestlõikaval murutraktoril:

- K. Kiirvabastuse toed
- L. Agregaadi tõstekonks
- M. Pistikupesa

4. KOKKUMONTEERIMINE

TÄHTIS Nõutud ohutusnormid leiab 2. ptk. Järgige hoolikalt neid nõudeid, et mitte sattuda tõsisesse ohtu.

Ladustamis- ja transpordipõhjustel on mõningad masina komponendid tehases jätetud monteerimata ning need tuleb masina külge monteerida pärast pakendi eemaldamist järgides järgnevaid instruksioone.

⚠ Pakkige saag lahti ja monteeri ainult tasasel ja kõval pinnal, kus on piisavalt ruumi masina ja pakendite liigutamiseks, kasutage alati sobivaid tööriistu. Masinat ei tohi kasutada enne peatükis "MONTEERIMINE" toodud juhiste lõpule viimist.

⚠ Kandke kaitsekindaid.

4.1 LAHTIPAKKIMINE

1. Avage pakend ettevaatlikult, et komponente mitte kaotada
2. Tutvuge karbis oleva dokumentatsiooniga, sealhulgas juhendiga.
3. Võtke kõik pealemonteerimata komponendid kastist välja.
4. Tõstke masin kastist välja.
5. Kõrvaldage kast ja pakendiid vastavalt kohalikele eeskirjadele.

4.2 LÕIKEAGREGAADI HAAKIMINE EESTLÕIKAVA MURUTRAKTORI KÜLGE

Lõikeagregaat haagitakse eestlõikava murutraktori külge järgmiste komponentide abil:

- esirataste külge kinnitatud toed,
- kett, mis kinnitatakse agregaaadi tõstekonksu külge
- lõikeseadmete ülekanderihm (eelnevalt lõikeagregaaadi küljes),
- puldankaitse tugiraam

4.2.1 Rihmakaitse ühenduse kinnitamine

1. Keerake muruniiduki esiosast maha kaks kruvi (jn 4.A).
2. Paigutage raami toe ühendus (jn 4.B) oma kohale ja keerake kruvid (jn 4.A) kinni.

4.2.2 Põhiseadistus

Lõikeagregaaadi põhiseadistuseks on see, kui selle tagumine serv on eesmisest servast 5 mm kõrgemal. See tähendab, et lõikeagregaat on ettepoole kaldus.

Lõikeagregaaadi kõrguse muutmiseks:

1. Tõstke lõikeagregaaati üles, et saaks lõdvendada koormust klambril (jn 5.A).
2. Eemaldage tihvtile (jn 5.C) paigaldatud klamber (jn 5.A) ja seib (jn 5.B), kasutage kruvikeerajat.
3. Muutke tihvti (jn 6.A) kõrgust ja pange seibiga klamber ühte aukudest joonisel (jn 6.B) näidatud viisil.
 - 17-tolliste ratastega masinatel pange klamber tihvti kõige kõrgemasse auku.
 - 16-tolliste ratastega masinatel pange klamber tihvti keskmisse auku.
4. Reguleerige mõlemad lõikeagregaaadi tugiharud.

4.2.3 Ühendamine ratastele kinnitatud kiirvabastusega tugeodega

TÄHTIS Järgnevate protseduuride jaoks vaadake vastavaid juhiseid masinajuhendist ja abijuhendist.

1. Kontrollige, kas kiirühendustega toed on masinale ja lõikeagregaaadi harudele paigaldatud.
2. Asetage lõikeagregaat murutraktori ette.
3. Pöörake kiirühendustega toed avatud asendisse (jn 7.A).
4. Tõstke ühendusklamber (jn 7.B) üles ja toetage mõlemal küljel tihvtile (jn 7.C).
5. Ühendage ühendusklamber (jn 8.A) mõlemal pool tihvti (jn 8.B) külge.

4.2.4 Lõikeagregaaadi rihma ühendamine

• Mudel 4WD

1. Võtke veorihma pingutusshoob (jn 9.A) vasakusse kätte ja tõmmake väljapoole.
2. Parema käega asetage veorihm rattale (jn 9.B).
3. Asetage veorihm kinnitusrullikule (jn 9.C), laske aeglaselt lahti, kuni see on pinge all.

• 2WD mudel

1. Võtke veorihma pingutusshoob (jn 9.A) vasakusse kätte ja tõmmake väljapoole.
2. Parema käega asetage veorihm rattale (jn 9.B).
3. Asetage veorihm kinnitusrullikule (jn 9.C), laske aeglaselt lahti, kuni see on pinge all.

6. Ühendamise lõpetuseks lükake jalaga kiirühendused suletud asendisse (jn 8.C) ja paigaldage tihvt või klamber (jn 8.D).

4.2.5 Puldankaitse paigaldamine

1. Pange tugiraami otste (jn 11.B) kaks konksu (jn 11.A) pulkadele (jn 11.C).
2. Pange tugiraam (jn 12.A) ühenduse (jn 12.B) alla ja kinnitage kahe eelemonteeritud kruviga (jn 12.C).

4.2.6 Tõstemehhanismi paigaldamine

Lõikeagregaaadi paigaldamiseks peamasina tõstemehhanismile (jn 13.A) kasutatakse ketti ja konkse. Üks konks (jn 13.B) on mõeldud lõikeaparaadi tööasendi seadmiseks, tõstejõu reguleerimiseks on seda võimalik ketilülidel liigutada.

4.2.7 Elektripistiku ühendamine

Ühendage elektripistik (jn 14.B) pistikupessa (jn 14.A).

4.3 LÕIKEAGREGAADI VABASTAMINE EESTLÕIKAVA MURUTRAKTORI KÜLJEST

Õigeks lahtiühendamiseks sooritage järgmised toimingud näidatud järjekorras.

1. Võtke elektripistik pistikupesast välja (jn 14.B).
2. Võtke töstehoova kett (jn 13.A) lahti ja vabastage konks (jn 13.B).
3. Eemaldage puldankaitse keerates kinnituskruvid lahti (jn 12.C)
4. Võtke lahti tihtv või klamber (jn 8.D) ja keerake kiirvabastusega toed avatud asendisse (jn 7.A).
5. Lõdvendage ja vabastage ülekanderihm:
 - **Mudel 4WD**
 - Võtke veorihma pingutushoob (jn 9.A) vasakusse kätte ja tõmmake väljapoole.
 - Parema käega eemaldage rihm rattalt (jn 9.C).
 - Eemaldage rihm masina rattalt (jn 9.B).
 - **2WD mudel**
 - Võtke veorihma pingutushoob (jn 10.A) vasakusse kätte ja tõmmake väljapoole.
 - Parema käega eemaldage rihm rattalt (jn 10.C).
 - Eemaldage rihm masina rattalt (jn 10.B).
6. Tõstke kiirvabastusega tugede ühendusklambriid (jn 7.B) üles ja eemaldage lõikeagregaat murutraktori küljest.

5. JUHTSEADMED

5.1 NIITMISKÕRGUSE REGULEERIMINE

 **Reguleerimise ajal peavad lõikeseadmed olema peatunud.**

5.1.1 Niitmiskõrguse elektriline reguleerimine

Niitmiskõrgust saab iga täpsusega muuta, selleks aktiveeritakse niitmiskõrguse

elektrilise reguleerimise lüliti, mis asub esilõikusega murutraktoril. Valitud kõrgust näitab lõikekõrguse näidik (jn 1.H).

TÄHTIS Elektrilise reguleerimise jaoks peab lõikeagregaadi elektripistik olema ühendatud eestlõikava murutraktori pistikupesaga (jn 14.A).

5.2 “QUICK FLIP” NUPUD

“Quick Flip” vabastusnupud (jn 1.E) on mõeldud lõikeagregaadi tagumise osa vabastamiseks tugiharudel ja alla laskmiseks. Selles asendis saab lõikeagregaadi tõsta hooldus- ja pesemisasendisse (ptk 7.2).

5.3 “QUICK FLIP” VABASTUSHOOVAD

“Quick Flip” vabastushoovad (jn 1.F) on kasutusel lõikeagregaadi kiireks langetamiseks hooldus- ja pesemisasendisse (ptk 7.2).

6. MASINA KASUTAMINE

TÄHTIS Nõutud ohutusnormid leiab 2. ptk. Järgige hoolikalt neid nõudeid, et mitte sattuda tõsisesse ohtu.

6.1 EELTÖÖD

Muru võib niita kahel erineval moel:

- Niita rohtu, purustada ja jätta maapinnale („multsimis“ efekti)
 - Niita rohtu ja paisata see maha tahapoole
- Tarnehetkel on lõikeagregaat eelseadistatud multsimisele.

Seadistamine niidetud rohu väljutamiseks lõikeagregaadi tagumisest osast

- Lõdvendage ja eemaldage kruvid (jn 15.A), mis hoiavad paigal deflektorit (jn 15.B).
- Eemaldage deflektor (jn 15.B).
- Säilitage kruvid ja deflektor järgmiseks kasutuskorras.

6.2 OHUTUSKONTROLLID

Sooritada tuleb alloletatud ohutuskontrollid ja kontrollida, et tulemused vastaksid tabelis näidatule.

 **Tehke alati enne kasutamist ohutuskontrollid.**

6.2.1 Üldkontroll

Objekt	Tulemus
Elektrijuhmed.	Kõik isolatsioon on terve. Mehaanilisi kahjustusi ei ole.
Agregaadi ja löikeparaadi kruvid.	Korralikult kinni (mitte lödvad)
Puldankaitse	Õigesti paigutatud
Proovisõit sisselülitatud löikeagregaadiga (vt masina kasutusjuhiseid)	Ebanormaalset vibratsiooni ei ole. Puudub ebaharilik müra.

6.2.2 Masina töötamise test

Järgnevate protseduuride jaoks vaadake vastavaid juhiseid eestlõikava murutraktori juhendist.

6.3 KÄIVITAMINE / TÖÖTAMINE

Järgnevate protseduuride jaoks vaadake vastavaid juhiseid eestlõikava murutraktori juhendist.

6.4 PÄRAST KASUTAMIST

- puhastage masin (lõik 7.4).
- Kontrollige, et masinal ei oleks kahjustusi. Vajadusel võtke ühendust volitatud teeninduskeskusega.

7. REGULAARNE HOOLDUS

7.1 ÜLDANDMED

TÄHTIS Nõutud ohutusnormid leiab 2. ptk. Järgige hoolikalt neid nõudeid, et mitte sattuda tõsisesse ohtu.

! **Remonti ja hooldust võib teostada vaid seisval masinal, mille mootor on välja lülitatud.. Eemaldada võti ja lugeda vastavaid juhendeid enne mistahes puhastus- või hooldustöö alustamist.**

! **Kui teete hooldust, siis kandke sobivaid riideid, kaitsekindaid ja -prille.**

- Hooldustööde sagedust ja tüüpi on kokkuvõtlikult kirjeldatud "Hooldustabelis". Tabeli eesmärk on aidata teid masina töökindluse ja ohutuse säilitamisel. Seal on kirjas peamised tööd ja nende teostamise sagedus. Tehke vastavad toimingud esimesena saabuval tähtajal.

TÄHTIS Kõik hooldus- ja reguleerimistööd, mida ei ole käesolevas juhendis kirjeldatud, tuleb lasta teha edasimüüjal või spetsiaalses teeninduskeskuses.

7.2 PESEMIS- JA HOOLDUSASEND

1. Rakendage alati seisupidur, et vältida masina paigaltliikumist (vt ka eestlõikava murutraktori kasutusjuhendit).
2. Pange löikekõrguseks keskmine või kõrge (lõik 5.1).
3. Võtke elektripistik pistikupesast välja (jn 14.A).
4. Vabastage löikeparaadi tagumine osa:
 - Võtke sellest kinni ja tõstke kergelt (jn 16.A).
 - Pöörake "Quick Flip" nuppu (jn 16.B) ja laske löikeagregaat aeglaselt alla.
 - Korrake toimingut teisel küljel.
5. Võtke löikeagregaadi esiservast (jn 17.A) ja tõstke aeglaselt üles maksimaalsele kõrgusele, kuni on kuulda "klõps". Löikeagregaat on nüüd blokeeritud pesemis- ja hooldusasendi (jn 18).
6. Kontrollige, kas löikeagregaat on kindlalt oma kohal.
7. Sooritage löikeseadmete hooldustoimingud.

! **Masinal on ohutussüsteem, mis ei lasse löikeseadmel pesemis- ja hooldusasendis sisse lülitada.**

Rangelt keelatud on üritada löikeseadmeid sisse lülitada, kui löikeagregaat on pesemis- ja hooldusasendis.

Löikeagregaadi tööasendisse laskmiseks:

8. Võtke löikeagregaadi esiservast kinni ja tõstke kergelt üles.
9. Vajutage kaht "Quick Flip" vabastushooba (jn 19.A) ja laske löikeagregaadist kinni hoides see aeglaselt alla.
10. Võtke käepidemest (jn 20.A) kinni ja tõstke löikeagregaati selle tagumise osa kinnitamiseks natuke üles, siis saavad "Quick Flip" nupud haakuda tugihaarude (jn 20.B) külge. Korrake toimingut teisel küljel.
11. Pärast veega puhastamist käivitage masin ja löikeseadmed, et eemaldada vesi, mis vastasel juhul võib siseneda laagritesse ja neid kahjustada.
12. Ühendage elektripistik (jn 14.B) pistikupesasse (jn 14.A).

7.3 LUKUSTUSMUTRID- JA KRUID

- Mutrid ja kruvid peavad olema alati korralikult kinni, et tagada masina ohutu tööseisukord.
- Kontrollige regulaarselt, et väljaviskerenni kinnitusmutrid oleksid korralikult kinni.

7.4 PUHASTAMINE

- Tõstke lõikeagregaat pesemisasendisse.
- Puhastage põhjalikult lõikeagregaadi alumine osa. Kasutage vett ja harja.

TÄHTIS *Ärge kunagi kasutage kõrgsurvepesurit. See võib kahjustada elektrilisi osi.*

- Kui kasutamise käigus on värv saanud kannatada, siis tehke värviparandusi, kui pinnad on täiesti kuivad ja puhtad.

7.5 MÄÄRIMINE

Kõigi tabelis osundatud määrdepunkte tuleb määrada iga 50 töötunni ja iga pesemiskorra järel.

Objekt	Tegevus
Rattavõll (jn 21.A)	2 määrdepunkti. Kasutage universaalmäärdeainega määrimispuhpa

8. ERAKORRALINE HOOLDUS

8.1 LÕIKESEADMETE KONTROLL JA ASENDAMINE

MÄRKUS *Halvasti teritatud lõikeseade rebib rohtu ja põhjustab muru kolletumise.*

⚠ *Kõik lõikeseadmetega seotud toimingud (mahavõtmine, teritamine, tasakaalustamine, tagasipanek ja/või asendamine) on vastavat ettevalmistust ja vastavaid tööriistu nõudvad keerulised tööd; turvalisuse tagamiseks peab neid töid teostama vastavas teeninduskeskuses.*

⚠ *Vahetage kahjustatud, paindunud või kulunud lõikeseadmed alati kõik üheskoos välja koos kruvidega, et tagada tasakaalustatus.*

TÄHTIS *Oluline on, et lõikeseadmed vahetaks välja paarikaupa, eriti märkimisväärsete kulumiserinevuste korral.*

TÄHTIS *Kasutage ainult originaallõikeseadmeid, millel on "Tehniliste andmete" tabelis märgitud kood.*

Arvestades toote arengut, võivad "Tehniliste andmete" tabelis märgitud lõikeseadmed aja jooksul olla välja vahetatud teistega, mille vahetus- ja tööohutusomadused on analoogsed.

8.2 LÕIKESEADMETE ÜLEKANDERIHMA KONTROLL JA ASENDAMINE

Kontrollige kas rihm on terve ja puuduvad kulumismärgid. Kui rihm on kahjustatud või kulunud, siis tuleb see välja vahetada. Asendamiseks võtke ühendust volitatud teeninduskeskusega.

8.3 KULUMISKAITSE

Lõikeagregaadi alumisel küljel on kaks kulumiskaitset (jn 22.A).

Need kaitsed tuleb kulumise korral välja vahetada:

1. eemaldage kruvid (jn 22.B)
2. eemaldage kaitse (jn 22.A) ja paigaldage uus
3. keerake kruvid (jn 22.B) kinni.

9. HOIDMINE

Kui masin tuleb seisma panna kauemaks kui 30 päeva:

1. Puhastage seade korralikult.
2. Kontrollige, et seadmel ei oleks kahjustusi. Vajadusel sooritage parandustoimingud.
3. Parandage kahjustada saanud värvitud kohad, et vältida roostetamist.
4. Kaitske metallpindu, mis võivad roostetada.
5. Paigutage seade võimalusel suletud ruumi.
6. Soovitav on masina hoiule panemisel jätta lõikeagregaat töö- või transpordiasendisse, et vältida ülekandeerihma kahjustamist (vt ka eestlõikamisega murutraktori juhendit).

10. TEENINDUS JA REMONT

Käesolevas juhendis on antud kõik vajalikud juhised masina juhtimiseks ja elementaarsete hooldustööde kohta, mida saab teha kasutaja ise. Kõik reguleerimis- ja hooldustööd, mida selles juhendis kirjeldatud ei ole, tuleb lasta teha edasimüüja juures või spetsiaalses teeninduskeskuses, kellel on vajalikud teadmised ja seadmed tööde korrektselt teostamiseks, nii et säilivad masina algsed ohutustingimused. Ebasobivates kohtades või spetsialiseerimata inimeste poolt teostatud tööd muudavad garantii kehtetuks ja vabastavad tootja igasugusest kohustusest või vastutusest.

- Garantii alla kuuluvaid parandus- ja hooldustöid tohivad teha ainult volitatud teeninduskeskused.

- Mitteoriginaalvaruosade ja tarvikute kasutamine ei ole heaks kiidetud, nende kasutamine seab ohtu masina ohutuse ning vabastab tootja kogu vastutusest.
- Originaalvaruosi saab volitatud teeninduskeskustest ja edasimüüjatelt.
- Soovitame anda masina kord aastas volitatud teeninduskeskusesse ohutusseadmete hooldusse, teenindusse ja kontrolli.

11. TEISALDAMINE JA TRANSPORT

Kui seadet liigutatakse või transporditakse:

- Jätke masin seisma
- Oodake kuni lõikeseadmed on täielikult peatunud.
- Muudke niitmiskõrgust (lõik 5.1).
- Eemaldage lõikeagregaat eestlõikamisega murudniidukilt (ptk 4.3)
- Veeretage seda ratastel (jn 1.D).

12. GARANTII KATE

Garantii katab kõik materjali-ja tootmisdefektid. Kasutaja peab hoolikalt järgima kõiki lisatud dokumentatsioonis antud juhiseid.

Garantii ei kata kahjusid, mille põhjuseks on:

- kaasasolevate dokumentidega tutvumata jätmine
- tähelepanematus
- ebaõige või lubamatu kasutus ja monteerimine
- mitte-originaal varuosade kasutamine
- selliste lisatarvikute kasutamine, mida tootja ei ole kaasa andnud ega heaks kiitnud.

Garantii ei kata ka:

- Kuluvate materjalide, nagu ülekanerihmad, puurid, esituled, rattad, terad, ohutuspliidid ja juhtmed, normaalne kulumine.
- Normaalne kulumine.
- Mootorid. Need on kaetud mootori tootja garantiiga vastavalt nende garantiides kindlaks määratud tingimustele.

Ostjat kaitsevad tema riigi seadused. Käesolev garantii ei piira mingil moel ostja oma maa seadustega talle ette nähtud õigusi.

13. HOOLDUSTÖÖDE TABEL

Töö	Sagedus		Punkt
	1. korda	Seejärel iga	
MASIN			
Kõikide kinnituste kontroll	-	Iga kord enne kasutamist	7.3
Ohutuskontrollid / Juhtseadmete kontrollimine	-	Iga kord enne kasutamist	6.2
Üldine puhastamine ja kontrollimine	-	Iga kord pärast kasutamise lõpetamist	7.4
Lõikeseadmete kulumise kontroll	-	Iga kord enne kasutamist	8.1
Ülekanderihma kulumise kontroll	5 töötundi järel	25 töötundi järel	8.2
Rattavõlli määrimine	-	50 töötundi järel	7.5

14. RIKETE TUVASTAMINE

RIKE	VÕIMALIK PÕHJUS	LAHENDUS
1. Anomaalne vibreerimine töötamise ajal	Osad on lõdvenenud või lõikeseadmed kahjustatud.	Keerake kõik kinnituskomponendid kinni. Asendada kahjustatud osad volitatud teeninduskeskuses.
	Lõikeseadmete agregaat on rohtu täis	Puhastage lõikeseadmete agregaat
2. Ebaühtlane lõikus	Lõikeseadmete ebaefektiivsus	Võtke ühendust teie edasimüüjaga
	Edasiliikumiskiirus on võrreldes niidetava rohu kõrgusega liiga kiire	Vähendage edasiliikumiskiirust ja/ või tõsta niitmiskõrgust (lõik 5.1)
		Oodata, et rohi oleks kuiv

RIKE	VÕIMALIK PÕHJUS	LAHENDUS
3. Lõikeseadmed ei lülitu sisse või ei peatu kiiresti, kui need välja lülitatakse	Probleemid lõikeseadmete sisselülitamise või ülekanerihmaga.	Võtke ühendust volitatud teeninduskeskusega.

Kui probleemid jätkuvad ka pärast kirjeldatud lahenduste rakendamist, võtke ühendust oma edasimüüjaga.



SISÄLLYSLUETTELO

1. YLEISTÄ.....	1
2. TURVALLISUUSMÄÄRÄYKSET.....	2
2.4 Huolto, varastointi ja kuljetus.....	3
3. LAITTEESEEN TUTUSTUMINEN.....	3
3.1 Laitteen kuvaus ja käyttötarkoitus.....	3
3.2 Turvamerkinnot.....	4
3.3 Tunnistustarra.....	4
3.4 Pääosat.....	4
4. ASENNUKSEEN.....	4
4.1 Pakkauksen purkaminen.....	5
4.2 Leikkuulaite kokonaisuuden kiinnitys päältäajettavaan ruohonleikkuriin.....	5
4.3 Leikkuulaitekokonaisuuden irrotus päältäajettavasta ruohonleikkurista.....	6
5. HALLINTALAITTEET.....	6
5.1 Leikkuukorkeuden säätö.....	6
5.2 "Quick Flip" -nupit.....	6
5.3 "Quick Flip" -avausvivut.....	7
6. LAITTEEN KÄYTTÖ.....	7
6.1 Esitoimenpiteet.....	7
6.2 Turvallisuustarkastukset.....	7
6.3 Käynnistys / työ.....	7
6.4 Käytön jälkeen.....	7
7. SÄÄNNÖLLINEN HUOLTO.....	7
7.1 Yleistä.....	7
7.2 Pesu- ja huoltoasento.....	8
7.3 Mutterit ja kiinnitysruuvit.....	8
7.4 Puhdistus.....	8
7.5 Voitelu.....	8
8. YLIMÄÄRÄINEN HUOLTO.....	8
8.1 Leikkuulaitteiden tarkastus ja vaihto.....	8
8.2 Leikkuulaitteiden voimansiirtohihnan tarkastus ja vaihto.....	9
8.3 Kulumista estävä suoja.....	9
9. VARASTOINTI.....	9
10. HUOLTO JA KORJAUS.....	9
11. LIIKUTTAMINEN JA KULJETUS.....	9
12. TAKUUSUOJA.....	9
13. HUOLTOTAULUKKO.....	10
14. VIKOJEN PAIKANNUS.....	10

1. YLEISTÄ

1.1 KÄYTTÖOPPAAN LUKEMINEN

Ne käyttöoppaan kappaleet, jotka sisältävät erityisen tärkeää turvallisuutta tai toimintaa koskevaa tietoa, on merkitty toisin, seuraavassa osoitetulla tavalla:

HUOMAUTUS tai **TÄRKEÄÄ** tarkoittaa tai antaa lisätietoa jo aiemmin selitettyihin tietoihin. Niiden tarkoituksena on estää koneen vaurioituminen tai vahinkojen syntyminen.

Merkki  korostaa vaaraa. Varoituksen noudattamatta jättäminen voi aiheuttaa henkilövahinkoja tai kolmansille tahoille syntyviä vaaroja ja/tai vahinkoja.

.....
 • Ruudulla korostetut kappaleet joiden
 • reunoissa on harmaita pisteitä osoittavat
 • valinnaiset ominaisuudet, joita ei ole
 • kaikissa tässä käyttöoppaassa mainituissa
 • malleissa. Tarkista jos ominaisuus
 • esiintyy hankkimassasi mallissa.

"Etuosa", "takaosa", "oikea" ja "vasen" viittaukset ovat käyttäjän istuma-asennosta katsottuna.

1.2 VIITTEET

1.2.1 Kuvat

Käyttöohjeissa annetut kuvat on numeroitu 1, 2, 3, jne.

Kuvissa annetut osat on merkitty kirjaimilla A, B, C jne.

Viite kuvassa 2 annettuun osaan C osoitetaan: "Ks. kuva 2.C" tai yksinkertaisesti " (Kuva 2.C)". Kuvat ovat suuntaa-antavia. Asennetut osat voivat poiketa kuvissa annetuista.

1.2.2 Otsikot

Käyttöopas on jaettu lukuihin ja kappaleisiin. Otsikko "2.1 Koulutus" on kappaleen "2. Turvallisuusmääräykset" alaotsikko. Viittaukset lukuihin tai kappaleisiin osoitetaan sanoilla luku tai kappale sekä vastaavalla numerolla. Esimerkiksi: "luku 2" tai "kappale 2.1".

2. TURVALLISUUSMÄÄRÄYKSET

2.1 KOULUTUS

⚠ Ennen tämän laitteen käyttöä lue laitteen käyttöopas huolella johon se asennetaan.

Tämä luku turvallisuusmääräykset koskee yksinomaan vaihdettavaa varustusta. Päättäjäjettavan etuleikkurin turvallisuusmääräyksiä varten viittaa erityiseen käyttöoppaaseen.

⚠ Tutustu vipuihin ja laitteen oikeaan käyttöön. Opi pysäyttämään laite nopeasti. Näiden varoitusten lukematta jättäminen saattaa aiheuttaa tulipalon ja/tai vakavan loukkaantumisen.

- Älä anna lasten tai kokemattomien henkilöiden käyttää laitetta. Paikalliset lait voivat määrätä laitteen käytölle minimi-ikärajan.
- Laitetta ei koskaan saa käyttää jos käyttäjä on väsynyt tai huonovointinen tai on nauttinut lääkkeitä, huumeita, alkoholia tai muita käyttäjän reflekseihin ja huomiokykyyn vaikuttavia aineita.
- Älä kuljeta lapsia tai muita matkustajia.
- Muista, että käyttäjä on vastuussa tapaturmista tai vahingoista, jotka hän aiheuttaa muille ihmisille tai heidän omaisuuksilleen. Käyttäjän vastuulla on arvioida maaston mahdolliset vaarat ja ryhtyä tarvittaviin varoitusmenpiteisiin omansa ja muiden turvallisuuden takaamiseksi, erityisesti kun työskennellään kaltevilla, epätasaisilla, liukkailla tai epävakailla pinnoilla.
- Jos laitetta halutaan lainata varmista, että käyttäjä tutustuu tässä oppaassa oleviin käyttöohjeisiin.

2.2 ESITOIMENPITEET

Henkilönsuojaimet

- Käytä sopivaa vaatetusta, kestäviä työjalkineita joissa on liukumista estävä pohja sekä pitkiä housuja. Älä koskaan käynnistä ruohonleikkuria paljain jaloin tai sandaalit jalassa. Käytä kuulosuojaimia.
- Käytä työskentelyhanskoja kaikissa tilanteissa, joissa kädet ovat vaarassa.
- Älä käytä huiveja, kauluspaitoja, kaulanauhoja, rannerenkaita tai muita vaatteita joissa on liehuvia osia tai nauhoja tai solmioita tai joka tapauksessa roikkuvia tai leveitä esineitä, jotka saattavat sotkeentua laitteen osiin tai työpaikalla oleviin esineisiin tai materiaaleihin.
- Sido pitkät hiukset kiinni.

Työalue / Laite

- Tarkista työskentelyalue ja poista kaikki asiat, jotka laite voisi singota tai jotka voisivat vahingoittaa leikkuuvälinettä/pyöriviä osia (kivet, oksat, rautalangat, luut jne.).

2.3 KÄYTÖN AIKANA

Työalue

- Älä käytä laitetta räjähdysalttiissa ympäristössä, syttyvien nesteiden, kaasujen tai pölyn lähettyvillä. Sähkökosketukset tai mekaaniset hankaumat voivat aiheuttaa kipinöitä, jotka saavat pölyn tai höyryt syttymään.
- Työskentele ainoastaan päivänvalossa tai kyllin riittävässä keinovalossa ja hyvän näkyvyyden vallitessa.
- Pidä henkilöt, lapset ja eläimet loitolla työalueelta. Lapsia on valvottava toisen aikuisen henkilön toimesta.
- Vältä työskentelemästä märässä ruohossa, sateessa ja jos ukkosen vaara esiintyy ja erityisesti jos voi salamoida.
- Huomioi tarkalleen maaperässä esiintyvät epäyhdenmukaisuudet (kuopat, ojat), kaltevat paikat, piilevät vaarat ja mahdollisten esteiden paikallaolo, jotka voivat rajoittaa näkyvyyttä.
- Toimi erittäin varovaisesti kalliojyrkänteiden, kuoppien tai penkereiden läheisyydessä. Laite voi mennä kumoon jos rengas menee yli reunan tai jos reuna pettä.
- Toimi erittäin varovaisesti kaltevilla mailla joilla vaaditaan erityistä varovaisuutta laitteen kumoutumisen tai sen hallinnan menettämisen vuoksi. Hallinnan menettämisen pääasialliset syyt ovat:
 - Renkaiden pidon puuttuminen
 - Liiallinen nopeus
 - Riittämätön jarrutus
 - Suoritettava työtehtävä on liian vaativa laitteelle
 - Maaperän laitteelle asettamia vaatimuksia ei tunneta tarpeeksi
 - Laitteen väärinkäyttö vetolaitteenä

Toiminnot

- Pidä aina kädet ja jalat kaukana leikkuuvälineestä sekä moottoria käynnistettäessä että laitetta käytettäessä.
- Varoitus: leikkuelementti jatkaa pyörimistä muutaman sekunnin ajan myös sen irtikytkenään tai moottorin sammuttamisen jälkeen.
- Huomioi tarkkaan leikkuuvälineiden kokonaisuus jossa on useampi kuin yksi leikkuuväline, sillä yksi pyörivä leikkuuväline voi aiheuttaa muiden välineiden pyörimään.
- Kytke leikkuulaite tai voimanotto laite irti ja aseta leikkuulaite korkeimpaan asentoon:

- Liikuttaessa työskentelyalueiden välillä
 - Kun ylitetään alueita joilla ei kasva ruohoa
-  Jos työskentelyn aikana osia menee rikki tai tapahtuu onnettomuus, pysäytä heti moottori ja mene pois laitteen läheltä lisävahinkojen välttämiseksi. Jos tapahtuu loukkaantuminen, ryhdy tarvittaviin ensiaputoimenpiteisiin ja ota yhteyttä sairaanhoitohenkilökuntaan. Poista huolellisesti mahdolliset jätteet, jotka saattavat vahingoittaa henkilöitä tai eläimiä, jos niitä ei huomaa.

Käytön rajoitukset

- Älä koskaan käytä laitetta jos suojukset ovat vahingoittuneet, ne puuttuvat tai niitä ei ole asemoitu oikein.
- Älä kytke pois, deaktivoi, irrota tai peukaloi paikalla olevia turvajärjestelmiä/mikrokytkimiä.

2.4 HUOLTO, VARASTOINTI JA KULJETUS

Suorita säännöllinen huolto ja oikea varastointi laitteen turvallisuuden ja suorituskyvyn säilyttämiseksi.

 **Älä koskaan käytä konetta, jos siinä on kuluneita tai vaurioituneita osia. Käyttöturvallisuuden kannalta on tärkeää, että rikkoutuneet osat vaihdetaan uusiin, eikä niitä korjata. Käytä ainoastaan alkuperäisiä varaosia: ei-alkuperäisten ja/tai huonosti asennettujen varaosien käyttäminen vaarantaa laitteen turvallisuuden ja voi aiheuttaa onnettomuuksia tai henkilövahinkoja. Valmistajalla ei ole minkäänlaista vastuuta tällaisissa tapauksissa.**

Huolto

- Suoritettaessa säätöjä laitteeseen varo sormien joutumista liikkuvan leikkuuväliseen ja laitteen kiinteiden osien väliin.

Varastointi

- Tulipalon vaaran vähentämiseksi, älä jätä jäännösmateriaaleja sisältäviä säiliöitä sisätiloihin.

Liikuttaminen ja kuljetus

- Jos laitetta kuljetetaan kuorma-autossa tai perävaunussa, käytä tarpeeksi kestäviä, leveitä ja pitkiä rampeja.
- Kun laitetta kuljetetaan ajoneuvolla:
 - lastaa laite sitä työntämällä, käyttämällä riittävä määrä henkilöitä
 - asemoi se siten, ettei siitä aiheudu vaaraa
 - lukitse se kunnolla kuljetusajoneuvon köysiä tai ketjuja käyttämällä, jotta se kaatumista ja näin ollen mahdollista vahingoittumista voitaisiin estää

2.5 YMPÄRISTÖNSUOJELU

Ympäristönsuojelun tulee olla keskeisellä sijalla käytettäessä laitetta.

- Vältä aiheuttamasta häiriötä naapureille. Käytä laitetta vain järkevään aikaan (älä käytä sitä aikaisin aamulla tai myöhään illalla, sillä voi häiritä henkilöitä).
- Noudata tarkasti paikallisia säästöksiä, koskien pakkausten, öljyn, polttoaineen, suodattimien, kuluneiden osien tai minkä tahansa ongelmajätteen hävitystä. Näitä jätteitä ei saa heittää tavallisen sekajätteen joukkoon, vaan ne on kerättävä talteen erikseen ja vietävä niitä varten olevaan erilliseen jätteiden keräyspaikkaan, jossa niiden kierrätyksestä huolehditaan.
- Kun laite otetaan pois käytöstä älä hylkää sitä luontoon vaan vie se kaatopaikalle paikallisia säästöksiä noudattaen.

3. LAITTEeseen TUTUSTUMINEN

3.1 LAITTEEN KUVAUS JA KÄYTTÖTARKOITUS

Tämä laite on vaihdettava varuste ja tarkemmin sanottuna leikkuulaitteiden kokonaisuus. Kyseessä on puutarhakäyttöön tarkoitettu vaihdettava varuste, joka tulee liittää toiseen koneeseen, päältäajettavaan etuleikkuriin, josta se saa moottoroinnin ja tuen.

3.1.1 Käyttötarkoitus

Tämä laite on suunniteltu ja valmistettu ruohonleikkuuseen.

Tämä laite voi yleisesti ottaen:

- Leikata ruohoa, silputa sitä ja asettaa sen maahan (silppuamisvaikutus)
- Leikata ruohoa ja tyhjentää sen maahan takaa

3.1.2 Väärä käyttö

Käyttö mihin tahansa tarkoitukseen, joka poikkeaa edellä mainituista, saattaa olla vaarallista ja aiheuttaa vahinkoja henkilöille ja/tai esineille. Sopimattomaksi käytöksi katsotaan (esimerkiksi, mutta ei ainoastaan):

- Muiden henkilöiden, lasten tai eläinten kuljettaminen koneella
- Kuormien työntäminen
- Leikkuulaitteiden käyttö alueilla, joilla ei kasva ruohoa

TÄRKEÄÄ Laitteen virheellinen käyttö saa takuun raukeamaan ja vapauttaa valmistajan kaikesta vastuusta siirtämällä käyttäjälle kaikki omista tai kolmansille osapuolille koituvista vahingoista tai loukkaantumisista siirtyvän vastuun.

3.1.3 Käyttäjätyyppi

Tämä laite on tarkoitettu kuluttajien käyttöön eli muille kuin ammattikäyttäjille. Tämä laite on tarkoitettu harrastuskäyttöön.

TÄRKEÄÄ Laitetta saakäyttää vain yksi henkilö.

3.2 TURVAMERKINNÄT

Laitteeseen on kiinnitetty erilaisia merkkejä (kuva 3). Niiden tehtävänä on muistuttaa käyttäjää tarvittavista toimenpiteistä, jotta laitetta voitaisiin käyttää varovaisesti ja riittävän turvallisesti. Merkkien merkitys:



VAROITUS! Lue käyttöopas huolellisesti ennen koneen käyttöä.



VAROITUS! Varo mahdollisesti hajallaan olevia esineitä. Varo paikalla mahdollisesti olevia henkilöitä.



VAROITUS! Poista avain ja lue käyttöohjeet ennen minkään huolto- tai korjaustoimenpiteen suorittamista.



VAROITUS! Älä koskaan laita käsiä tai jalkoja suojuksen alle kun laite on käynnissä.



TÄRKEÄÄ Huonokuntoiset tai lukukelvottomat tarrat on vaihdettava. Pyydä tilalle uudet tarrat valtuutetulta laitekohtaiselta huoltokeskukselta.

3.3 TUNNISTUSTARRA

Tunnistustarrassa annetaan seuraavat tiedot (kuva 1):

1. Merkki
2. Valmistajan osoite
3. Malli
4. Laitetyyppi
5. Varusteen määrätyt
6. Paino kiloina
7. Valmistusvuosi
8. Sarjanumero
9. Tuotekoodi
10. CE-vaatimustenmukaisuusmerkki

Kirjoita laitteen tunnistustiedot tarrassa oleviin tarkoituksenmukaisiin paikkoihin, joka on kiinnitetty takakanteen.

TÄRKEÄÄ Käytä tarrassa lukevia tunnistavia tietoja joka kerta kun valtuutettuun huoltokorjaamoon otetaan yhteyttä.

TÄRKEÄÄ Esimerkki vaatimuksenmukaisuusvakuutuksesta löytyy käyttöoppaan viimeisiltä sivuilta.

3.4 PÄÄOSAT

Laite on valmistettu seuraavista pääosista (kuva 1):

- A. Tukivarret
- B. Kangassuojus
- C. Kangassuojuksen tukirunko
- D. Pyörät
- E. "Quick Flip" -avausnupit
- F. "Quick Flip" -avausvivut
- G. Leikkuulaitteiden voimansiirtohihna
- H. Leikkuukorkeuden osoitin
- I. Virtajohdon liitin
- J. Leikkuuvälineet

Päältäajettavan etuleikkurin osat:

- K. Pikairrotustuet
- L. Varusteiden nostokoukku
- M. Pistorasia

4. ASENNUS

TÄRKEÄÄ Noudatettavat turvallisuusmääräykset on kuvattu luvussa 2. Noudata tarkalleen kyseisiä ohjeita estääksesi vakavia riskitilanteita tai vaaroja.

Kuljetus- ja varastointiteknisistä syistä jotkin laitteen osat toimitetaan purettuina ja ne tulee koota pakkauksesta purkamisen jälkeen, seuraavia ohjeita noudattaen.

⚠ Pakkauksesta purkamisen ja laitteen asentaminen on suoritettava tasaisella ja kiinteällä tasolla, jossa on riittävästi tilaa laitteen ja pakkausten liikkuttamiseen, käyttämällä aina tarkoituksenmukaisia välineitä. Älä käytä laitetta ennen kuin osassa "ASENNUS" annetut ohjeet on suoritettu loppuun.

⚠ Käytä suojahanskoja.

4.1 PAKKAUKSEN PURKAMINEN

1. Avaa pakkaus huolella ja varo osien hävittämistä
2. Tutustu laatikossa olevaan dokumentaatioon, nämä ohjeet mukaan luettuina.
3. Ota pois laatikosta kaikki irralliset osat.
4. Ota laite pois laatikosta.
5. Hävitä laatikko ja pakkausmateriaalit paikallisten määräysten mukaisesti.

4.2 LEIKKUULAITE KOKONAISUUDEN KIINNITYS PÄÄLTÄAJETTAVAAN RUOHONLEIKKURIIN

Leikkuulaitekokonaisuus kiinnitetään päältäajettavaan ruohonleikkuriin seuraavien kautta:

- etupyöriin kiinnitetyt tuet,
- jousi ketjulla, joka kiinnitetään varusteiden nostokoukkuun
- leikkuulaitteiden voimansiirtohihna (esiasennettu leikkuulaite kokonaisuuteen),
- kangassuojuksen tukirunko.

4.2.1 Liitoslevyn kiinnitys hinnan suojaamiseksi

1. Ruuvaa auki kaksi ruohonleikkurin etuosaan asennettua ruuvia (kuva 4.A).
2. Asemoi runkoa tukeva liitoslevy (kuva 4.B) ja kiinnitä se ruuvaamalla kaksi ruuvia kiinni (kuva 4.A).

4.2.2 Perussäätö

Leikkuulaite kokonaisuuden perussäätöön kuuluu takareunan nosto 5 mm:llä suhteessa etureunaan. Tämä merkitsee sitä, että leikkuulaite kokonaisuus on kallistettu eteen.

Leikkuulaite kokonaisuuden korkeuden säätämiseksi:

1. Nosta kevyesti leikkuuvälinettä, jotta sokkaan kohdistuva kuormitus vähenee (kuva 5.A).

2. Irrota sokka (kuva 5.A) ja aluslaatta (kuva 5 B), jotka on esiasennettu tappiin (kuva 5.C), ruuvimeisselin avulla.
3. Säädä tapin korkeutta ja työnnä aluslaatta ja sokka yhteen määrättyistä aukoista (kuva 6.A), asemoimalla se kuvassa osoitettuun tapaan (kuva 6.B).
 - 17 tuuman pyörillä varustetuissa laitteissa: aseta sokat korkeimpaan tapissa olevaan aukkoon.
 - 16 tuuman pyörillä varustetuissa laitteissa: aseta sokat tapin keskiaukkoon.
4. Suorita säätö leikkuulaitteen kokonaisuuden molemmissa varsissa.

4.2.3 Kiinnitys pyöriin kiinnitettyihin pikairrotustukiin

TÄRKEÄÄ Seuraavia toimenpiteitä varten, katso myös laitteen ja tukivarusteen käyttöoppaassa annetut asianmukaiset ohjeet.

1. Tarkista, että pikairrotustuet on asennettu laitteeseen ja leikkuulaitteen kokonaisuuden varsille.
2. Aseta leikkuulaitteen kokonaisuus ruohonleikkurin eteen.
3. Käännä pikairrotustuet aukiasentoon (kuva 7.A).
4. Nosta ja aseta kiinnitysvarren alaosa (kuva 7.B) tappiin (kuva 7.C) molemmilla puolilla.
5. Yhdistä kiinnitysvarsi (kuva 8.A) tappiin (kuva 8.B) molemmilla puolilla.

4.2.4 Leikkuulaitteiden voimansiirtohihnan kiinnitys

• Mallit 4WD

1. Tartu vasemmalla kädellä kiinni vetotangon vivusta (kuva 9.A) ja vedä sitä ulospäin.
2. Oikealla kädellä aseta hihna väkipyörän päälle (kuva 9.B).
3. Aseta hihna vetotangon väkipyörän (kuva 9.C) päälle vapauttamalla hitaasti sen jännitystä ja otetta.

• Mallit 2WD

1. Tartu vasemmalla kädellä kiinni vetotangon vivusta (kuva 9.A) ja vedä sitä ulospäin.
2. Oikealla kädellä aseta hihna väkipyörän päälle (kuva 9.B).
3. Aseta hihna vetotangon väkipyörän (kuva 9.C) päälle vapauttamalla hitaasti sen jännitystä ja otetta.

6. Suorita kiinnitys kääntämällä pikatuet jalalla sulkuasentoon (kuva 8.C) ja asenna tappi tai sokka (kuva 8.D).

4.2.5 Kangassuojuksen asennus

1. Aseta tukirungon laidoissa (kuva 11.B) olevat kaksi koukkua (kuva 11.A) tappeihin (kuva 11.C).
2. Asemoi tukirunko (kuva 12.A) liitoslevyn alle (kuva 12.B) ja kiinnitä se ruuvaamalla kaksi esiasennettua ruuvia kiinni (kuva 12.C).

4.2.6 Kiinnitys lisävarusteiden nostolaitteeseen

Leikkuulaitteiden kokonaisuus kiinnitetään päälaitteen lisävarusteiden nostovipuun (kuva 13.A) jousen jossa ketju ja kiinnityskoukun kautta. Kiinnikettä (kuva 13.B) tarvitaan työasentoa varten ja sitä voidaan siirtää ketjun lenkeissä nostovoiman säätämiseksi.

4.2.7 Virtajohdon liittimen liitos

Liitä liitin (kuva 14.B) pistorasiaan (kuva 14.A).

4.3 LEIKKUULAITEKOKONAIKUUDEN IRROTUS PÄÄLTÄAJETTAVASTA RUOHONLEIKKURISTA

Oikeaa irrottamista varten, suorita seuraavat vaiheet osoitetussa järjestyksessä.

1. Kytke johto irti laitteesta (kuva 14.B).
2. Irrota ketju "lisävarusteiden nostovivusta" (kuva 13.A) irrottamalla kiinnityskoukku (kuva 13.B).
3. Irrota kangassuojos ruuvaamalla auki ruuvit (kuva 12.C)
4. Irrota tappi tai sokka (kuva 8.D) ja käännä pikairrotustuet aukiasentoon (kuva 7.A).
5. Löysää ja irrota voimansiirtohihna seuraavalla tavalla:

• Mallit 4WD

- Tartu vasemmalla kädellä kiinni vetotangon vivusta (kuva 9.A) ja vedä sitä ulospäin.
- Oikealla kädellä irrota hihna väkipyörästä (kuva 9.C).
- Irrota hihna koneen väkipyörästä (kuva 9.B).

• Mallit 2WD

- Tartu vasemmalla kädellä kiinni vetotangon vivusta (kuva 10.A) ja vedä sitä ulospäin.
- Oikealla kädellä irrota hihna väkipyörästä (kuva 10.C).
- Irrota hihna koneen väkipyörästä (kuva 10.B).

6. Nosta pikatukien kiinnitysvarsia (kuva 7.B) ja erota leikkuulaitteiden kokonaisuus päättäajettavasta etuleikkurista.

5. HALLINTALAITTEET

5.1 LEIKKUUKORKEUDEN SÄÄTÖ

 **Suorita leikkuulaitteiden säätö laite pysähdyksissä.**

5.1.1 Leikkuukorkeuden sähköinen säätö

Leikkuukorkeus voidaan säätää olemattoman pienessä määrin aktivoimalla leikkuukorkeuden säätökytkin päättäajettavassa etuleikkurissa. Leikkuukorkeuden osoitin (kuva 1.H) näyttää säädetyr korkeuden.

TÄRKEÄÄ *Sähköisen säädön aktivoimiseksi, sähköjohdon liitin on liitettävä päättäajettavan etuleikkurin leikkuulaitteiden kokonaisuuden pistorasiaan (kuva 14.A).*

5.2 "QUICK FLIP" -NUPIT

"Quick Flip" -nuppien (kuva 1.E) avulla voidaan irrottaa leikkuulaitteiden kokonaisuuden takaosa tukivarsista ja laskea se alas. Tästä asennosta on mahdollista nostaa leikkuulaitteiden kokonaisuus huolto- ja pesuasentoon (luku 7.2).

5.3 "QUICK FLIP" -AVAUSVIVUT

"Quick Flip" -avausvipujen kautta (kuva 1.F) leikkuulaitteiden kokonaisuus voidaan laskea nopeasti alas huolto- ja pesuasennosta (7.2).

6. LAITTEEN KÄYTTÖ

TÄRKEÄÄ *Noudatettavat turvallisuusmääräykset on kuvattu luvussa 2. Noudata tarkalleen kyseisiä ohjeita estääksesi vakavia riskitilanteita tai vaaroja.*

6.1 ESITOIMENPITEET

Ruohoa voidaan leikata kahdella eri tavalla:

- Leikata ruohoa, silputa sitä ja asettaa sen maahan (silppuamisvaikutus)
- Leikata ruohoa ja tyhjentää sen maahan takaa Toimitushetkellä leikkuulaitteiden kokonaisuus on asetettu silppuamisvalmiuteen.

Ruohon tyhjentämiseksi maahan leikkuulaitteiden kokonaisuuden takaosasta

- Löysää ja irrota nuppi (kuva 15.A), joka kiinnittää ohjauslevyä (kuva 15.B)
- Irrota ohjauslevy (kuva 15.B)
- Säilytä nuppia ja ohjauslevyä seuraavaa käyttöä varten.

6.2 TURVALLISUUSTARKASTUKSET

Suorita seuraavat turvallisuustarkastukset ja tarkasta, että tulokset vastaavat taulukoissa annettuja.

 **Suorita turvallisuustarkastukset aina ennen käyttöä.**

6.2.1 Yleistarkastus

Kohde	Tulos
Sähköjohdot.	Eristys on ehjä. Ei mekaanista vahinkoa.
Lisävarusteissa ja leikkuulaitteissa olevat ruuvit	Kiristetty kunnolla (ei löystyneet)
Kangassuojus	Oikein asetettu
Testiajo leikkuulaitteet kiinnitettynä (Ks. asianmukaiset koneen käyttöoppaassa annetut ohjeet)	Ei poikkeavaa äärintä. Ei poikkeavaa ääntä.

6.2.2 Laitteen toimintatesti

Seuraavia toimenpiteitä varten, ks. asianmukaiset päältäajettavan etuleikkurin käyttöohjeet käyttöoppaasta.

6.3 KÄYNNISTYS / TYÖ

Seuraavia toimenpiteitä varten, ks. asianmukaiset päältäajettavan etuleikkurin käyttöohjeet käyttöoppaasta.

6.4 KÄYTÖN JÄLKEEN

- Suorita puhdistus (kappale 7.4).
- Tarkista, ettei laitteessa esiinny vahinkoja. Ota tarvittaessa yhteyttä valtuutettuun huoltokeskukseen.

7. SÄÄNNÖLLINEN HUOLTO

7.1 YLEISTÄ

TÄRKEÄÄ *Noudatettavat turvallisuusmääräykset on kuvattu luvussa 2. Noudata tarkalleen kyseisiä ohjeita estääksesi vakavia riskitilanteita tai vaaroja.*

 **Kaikki huoltoa koskevat tarkastukset ja toimenpiteet on suoritettava laite pysähdyksissä ja moottori sammutettuna. Poista virta-avain ja lue ohjeet huolellisesti ennen minkään puhdistus-, huolto- tai korjaustoimenpiteiden aloittamista.**

 **Käytä tarkoituksenmukaisia vaatteita, käsineitä ja laseja ennen huoltotoimenpiteiden suorittamista.**

- Toimenpiteiden suoritusasteet ja tyypit on annettu "Huoltotaulukossa". Taulukon tarkoituksena on auttaa säilyttämään laite tehokkaana ja turvallisena. Siinä on esitelty tärkeimmät toimenpiteet sekä niiden kaikkien suoritusasteet. Suorita vastaava toimenpide ensimmäiseksi vastaantulevan määräajan yhteydessä.

TÄRKEÄÄ *Kaikki huolto- ja säätötoimenpiteet joita ei ole kuvattu tässä käyttöoppaassa on suoritettava jälleenmyyjän tai ammattitaitoisen huoltokeskuksen toimesta.*

7.2 PESU- JA HUOLTOASENTO

1. Aseta seisontajarru aina päälle laitteen liikkumisen estämiseksi (Katso myös päältäajettavan etuleikkurin käyttöoppaassa annetut ohjeet).
2. Säädä leikkuukorkeus keski- tai korkeaan asentoon (kappale 5.1).
3. Kytke virtajohdon liitin irti laitteesta (kuva 14.A).
4. Irrota leikkuulaitteiden kokonaisuuden takaosa:
 - Tartu siitä kiinni kohdasta (kuva 16.A) ja nosta kevyesti.
 - Vedä nuppia "Quick Flip" (kuva 16.B) ja laske leikkuulaitteiden kokonaisuus hitaasti alas.
 - Suorita toimenpide molemmilla puolilla.
5. Tartu kiinni leikkuulaitteiden kokonaisuuden etureunasta (kuva 17.A) ja nosta sitä hitaasti, kunnes saavutetaan enimmäiskorkeus josta on merkinä "naksahdus". Leikkuulaitteiden kokonaisuus lukittuu pesu- ja huoltoasentoon (kuva 18).
6. Varmista, että leikkuulaitteiden kokonaisuus on vakaa asennossa.
7. Suorita leikkuulaitteiden huolto.

⚠ Laite on varustettu turvajärjestelmällä, joka ei salli leikkuulaitteiden kytkemistä kun ne ovat pesu- ja huoltoasennossa. On ehdottomasti kiellettyä yrittää kytkeä leikkuulaitteita kun leikkuulaitteiden kokoonpano on pesu- ja huoltoasennossa.

Vie leikkuulaitteiden kokonaisuus työasentoon:

8. Tartu kiinni leikkuulaitteiden kokonaisuuden osasta ja nosta sitä kevyesti.
9. Paina kahta irrotusvipua "Quick Flip" (kuva 19.A) ja laske leikkuulaitteiden kokonaisuus auttamalla sitä käsin.
10. Kiinnitä leikkuulaitteiden kokonaisuuden takaosa nostamalla sitä kevyesti painamalla kahvaa (kuva 20.A) sallien nuppien "Quick Flip" irrota tikvarisista (kuva 20.B). Suorita toimenpide molemmilla puolilla.
11. Vedellä tehdyn puhdistuksen jälkeen, käynnistä laite ja leikkuulaitteen veden poistamiseksi joka voi muussa tapauksessa tunkeutua laakereihin ja aiheuttaa vahinkoja.
12. Liitä liitin (kuva 14.B) pistorasiaan (kuva 14.A).

7.3 MUTTERIT JA KIINNITYSRUUVIT

- Varmista aina, että ruuvit ja mutterit ovat tiukasti kiinni, jotta laite olisi aina turvallinen ja käyttövalmis.
- Tarkista säännöllisesti, että puhdistuskourun kiinnitysmutterit on kiristetty oikein.

7.4 PUHDISTUS

- Vie leikkuulaitteiden kokonaisuus työasentoon.
- Puhdista leikkuulaitteen kokonaisuuden alaosa huolella käyttämällä vettä ja harjaa.

TÄRKEÄÄ Älä koskaan käytä korkeapaineista vettä. Se voi vahingoittaa sähköisiä.

- Jos maalipinta on naarmuuntunut tai irronnut joistakin osista, korjaa sitä kun pinnat ovat täysin kuivia ja puhtaita.

7.5 VOITELU

Kaikki seuraavassa taulukossa osoitetut kohdat on voideltava 50 käyttötunnin ja jokaisen pesun jälkeen.

Kohde	Toimenpide
Pyörien akseli (kuva 21.A)	2 rasvanippaa. Käytä yleisrasvalla täytettyä rasvanippaa.

8. YLIMÄÄRÄINEN HUOLTO

8.1 LEIKKUULAITTEIDEN TARKASTUS JA VAIHTO

HUOMAUTUS Tylsä leikkuulaite repii ruohon ja aiheuttaa nurmikon kellastumisen.

⚠ Kaikki leikkuuvälineitä koskevat toimenpiteet (irrotus, teroitus, tasapainotus, korjaus, uudelleenkiinnitys ja/tai vaihto) ovat vaativia toimenpiteitä, jotka vaativat oikeiden työkalujen käytön lisäksi erityispätevyyttä. Turvallisuuden vuoksi suosittelemme, että nämä toimenpiteet suoritetaan tähän erikoistuneessa huoltokeskuksessa.

⚠ Vaihdeta vialliset, vääntyneet tai kuluneet leikkuuvälineet yhdessä niiden ruuvien kanssa, jotta tasapainoisuus säilytetään.

TÄRKEÄÄ Suosittelemme vaihtamaan leikkuulaitteet pareittain, erityisesti jos kulumisessa on suuria eroja.

TÄRKEÄÄ Käytä aina alkuperäisiä leikkuulaitteita, joissa on taulukossa "Tekniset tiedot" annettu koodi.

Jatkuvan tuotekehityksen vuoksi yllämainitut "Tekniset tiedot" taulukossa annetut leikkuuvälineet saatetaan ajan kuluessa vaihtaa toisiin, mutta leikkuuvälineet pysyvät aina keskenään vaihtokelpoisina ja käyttöturvallisuuden kannalta samanarvoisina.

8.2 LEIKKUULAITTEIDEN VOIMANSIIRTOHIHINAN TARKASTUS JA VAIHTO

Tarkista, että hihna on ehjä eikä siinä esiinny kulumisen merkkejä. Jos hihna on vahingoittunut tai kulunut, se tulee vaihtaa. Vaihtoa varten, ota yhteyttä valtuutettuun huoltokeskukseen.

8.3 KULUMISTA ESTÄVÄ SUOJA

Leikkuuvälilineen alaosa on varustettu kahdella kulumista estävällä suojalla (kuva 22.A).

Suojusten vaihtamiseksi kun ne ovat kuluneet:

1. Löysennä ja irrota ruuvit (kuva 22.B).
2. Ota suojus pois (kuva 22.A) ja vaihda se uuteen.
3. Asenna suojus takaisin ja kiristä ruuvit (kuva 22:B).

9. VARASTOINTI

Kun laitetta on varastoitava yli 30 vuorokautta:

1. Puhdista varuste huolella.
2. Tarkista, ettei varusteessa esiinny vahinkoja. Suorita korjaustoimenpiteet tarpeen vaatiessa.
3. Jos maalipinta on vahingoittunut, korjaa pinnat estääksesi ruostumisen muodostumista.
4. Suojaa ruostumiselle altistuvat metallipinnat.
5. Varastoi varuste suljettuun tilaan, jos mahdollista.
6. On suositeltavaa varastoida laite pitämällä leikkuulaitteiden kokonaisuus työ- tai kuljetusasennossa jotta voitaisiin estää vahinkojen syntymistä voimansiirtohihnalle (katso myös päättäajettavan etuleikkurin käyttöoppaassa annetut ohjeet).

10. HUOLTO JA KORJAUS

Käyttöopas sisältää kaikki laitteen käyttöön ja käyttäjän suorittamaan oikeaan perushuoltoon tarvittavat ohjeet. Kaikki säätö- ja huoltotoimenpiteet, joita ei ole kuvattu tässä ohjekirjassa tulee suorittaa jälleenmyyjän tai jonkin muun huoltokeskuksen toimesta, joka tuntee laitteen ja jolla on erityistyökalut niin, että työ suoritetaan oikein ja säilytetään laitteen alkuperäinen turvallisuustaso.

Epäsopivissa paikoissa tai epäpätevien henkilöiden suorittamat toimenpiteet saavat takuun ja valmistajan vastuun raukeamaan.

- Vain valtuutetut huoltokorjaamot suorittavat korjaus- ja huoltotöitä takuun puitteissa.
- Ei-alkuperäisiä varaosia ja varusteita ei hyväksytä. Ei-alkuperäisten varaosien ja varusteiden käyttö vaarantaa laitteen turvallisuutta ja vapauttaa valmistajan kaikesta velvollisuudesta tai vastuusta.
- Alkuperäiset varaosat toimitetaan huoltokorjaamoiden ja valtuutettujen jälleenmyyjien toimista.
- On hyvä jättää laite kerran vuodessa valtuutettuun huoltokeskukseen turvalaitteiden huoltoon, apua ja tarkastusta varten.

11. LIIKUTTAMINEN JA KULJETUS

Kun varustetta liikutetaan tai kuljetetaan:

- Pysäytä laite
- Odota, että leikkuulaitteet ovat täysin pysähdyksissä
- Säädä minimileikkuukorkeus (kappale 5.1).
- Irrota päättäajettavan etuleikkurin leikkuulaitteiden kokonaisuus (luku 4.3)
- Anna sen liukua pyöriällä (kuva 1.D).

12. TAKUUSUOJA

Takuu kattaa kaikki materiaali- ja valmistusviat. Käyttäjän on noudatettava huolellisesti kaikkia liitteenä annetussa dokumentaatiossa olevia ohjeita.

Takuu ei koske vahinkoja, jos:

- Liitteenä annettuun dokumentaation ei ole tutustuttu.
- Huolimattomuus.
- Käyttö ja asennus on suoritettu väärin tai niitä ei ole sallittu.
- Alkuperäisiä varaosia ei ole käytetty.
- Jos on käytetty varaosia, joita valmistaja ei ole toimittanut tai hyväksynyt.

Lisäksi tämä takuu ei kata:

- Kulutusmateriaalien normaalia kulumista, kuten voimansiirtohihnat, ajovalot, pyörät, terät, turvapultit ja narut.
- Normaalia kulumista.
- Mootoreita. Niille myönnetään moottorin valmistajan antama takuu annettujen määräysten ja ehtojen mukaan.

Hankkijaa suojaa omassa maassa voimassa olevat lait. Omassa maassa voimassa olevia oikeuksia ei millään tavoin rajoiteta tällä takuulla.

13. HUOLTOTAULUKKO

Toimenpide	Tiheys		Kappale
	Ensimmäinen kerta	Tulevat kerrat	
LAITE			
Kaikkien kiinnitysten tarkistus	-	Ennen jokaista käyttöä	7.3
Turvallisuustarkastukset / Ohjausten tarkastus	-	Ennen jokaista käyttöä	6.2
Yleinen puhdistus ja tarkastus	-	Jokaisen käytön jälkeen	7.4
Leikkuulaitteiden kulumisen tarkastus	-	Ennen jokaista käyttöä	8.1
Voimansiirtohihnan kunnon tarkastus	5 tuntia	25 tuntia	8.2
Pyörien akselin voitelu	-	50 tuntia	7.5

14. VIKOJEN PAIKANNUS

VIKA	MAHDOLLINEN SYY	KORJAUSTOIMENPIDE
1. Epänormaalia tärinää toiminnan aikana	Löystyneet osat tai leikkuulaitteet vahingoittuneet.	Kiristä kaikki kiinnityslaitteet. Vaihda vahingoittuneet osat valtuutetussa huoltokeskuksessa.
	Leikkuulaitteiden kokonaisuus on täynnä ruohoa	Puhdista leikkuulaitteiden kokonaisuus
2. Epätasainen leikkaustulos	Leikkuulaitteiden toiminta on huono	Ota yhteyttä jälleenmyyjään
	Etenemisnopeus on korkea leikattavan ruohon korkeuteen nähden	Vähennä etenemisnopeutta ja/tai lisää leikkuukorkeutta (kappale 5.1).
		Odota, että ruoho on kuivaa
3. Leikkuuvälineet eivät kytkeydy tai ne eivät pysähdy, kun ne kytketään irti.	Ongelmia leikkuulaitteiden kytkentäjärjestelmässä tai voimansiirtohihmassa	Ota yhteyttä valtuutettuun huoltokeskukseen.

Jos viat jatkuvat sen jälkeen kun olet suorittanut yllämainitut toimenpiteet, ota yhteyttä jälleenmyyjään.



SOMMAIRE

1. GÉNÉRALITÉS.....	1
2. NORMES DE SÉCURITÉ.....	2
2.4 Entretien, stockage et transport	3
3. CONNAÎTRE LA MACHINE.....	4
3.1 Description de la machine et utilisation prévue.....	4
3.2 Signalétique de sécurité.....	4
3.3 Étiquette d'identification	4
3.4 Principaux composants.....	5
4. MONTAGE.....	5
4.1 Déballage.....	5
4.2 Fixation de l'ensemble des organes de coupe sur la tondeuse autoportée.....	5
4.3 Décrochage de l'ensemble des organes de coupe sur la tondeuse autoportée....	6
5. COMMANDES DE CONTRÔLE.....	7
5.1 Réglage de la hauteur de coupe	7
5.2 Poignées « Quick Flip ».....	7
5.3 Leviers de décrochage "Quick Flip".....	7
6. UTILISATION DE LA MACHINE	7
6.1 Opérations préliminaires	7
6.2 Contrôles de sécurité	7
6.3 Mise en marche / travail	7
6.4 Après l'utilisation	8
7. ENTRETIEN PÉRIODIQUE	8
7.1 Généralités.....	8
7.2 Position de lavage et entretien	8
7.3 Écrous et vis de fixation	8
7.4 Nettoyage.....	8
7.5 Lubrification	9
8. ENTRETIEN SUPPLÉMENTAIRE	9
8.1 Contrôle et remplacement des organes de coupe.....	9
8.2 Contrôle et remplacement courroie de transmission des organes de coupe.....	9
8.3 Protection contre l'usure.....	9
9. STOCKAGE.....	9
10. ASSISTANCE ET RÉPARATIONS	9
11. MANUTENTION ET TRANSPORT	10
12. COUVERTURE DE LA GARANTIE	10
13. TABLEAU DES OPÉRATIONS D'ENTRETIEN	10
14. IDENTIFICATION DES ANOMALIES.....	11

1. GÉNÉRALITÉS

1.1 COMMENT CONSULTER LE MANUEL

Dans le texte de ce Manuel, certains paragraphes contenant des informations très importantes pour la sécurité ou le fonctionnement sont signalés de différentes façons, comme indiqué ci-après :

REMARQUE ou **IMPORTANT** *ajoute des précisions ou d'autres éléments à ce qui vient d'être indiqué, afin d'éviter d'endommager la machine ou de causer des dommages.*

Le symbole  attire l'attention sur un danger. Le non-respect de l'avertissement comporte le risque de provoquer des lésions personnelles ou à des tiers et/ou des dommages.

Les paragraphes entourés d'un cadre formé de points gris indiquent des caractéristiques en option qui ne sont pas présentes sur tous les modèles mentionnés dans ce manuel. Vérifier que cette caractéristique est présente sur son propre modèle.

Toutes les indications « avant », « arrière », « droite » et « gauche » se réfèrent à la position de conduite de l'opérateur.

1.2 RÉFÉRENCES

1.2.1 Figures

Les figures sur ce mode d'emploi sont numérotées 1, 2, 3, et ainsi de suite. Les éléments indiqués sur les figures sont marqués par les lettres A, B, C, et ainsi de suite. Une référence à l'élément C sur la figure 2 est indiquée ainsi : « Voir fig. 2.C » ou simplement « fig. 2.C ». Les figures sont données à titre indicatif. Les pièces effectives peuvent varier par rapport aux pièces illustrées.

1.2.2 Titres

Le manuel est divisé en chapitres et en paragraphes. Le titre du paragraphe « 2.1 Formation » est un sous-titre de « 2. Normes de sécurité ». Les références à des titres ou

paragraphes sont signalées par l'abréviation chap. ou par. suivie du numéro correspondant. Exemple : « chap. 2 » ou « par. 2.1 ».

2. NORMES DE SÉCURITÉ

2.1 FORMATION

 **Avant d'utiliser cette machine, lire attentivement le Manuel de consignes de la machine sur laquelle elle sera installée.**

Ce chapitre « Normes de sécurité » concerne seulement l'équipement interchangeable. Pour les normes de sécurité relatives à la tondeuse autoportée à coupe frontale, se référer au Manuel d'utilisation spécifique.

 **Se familiariser avec les commandes et avec la bonne utilisation de la machine. Apprendre à arrêter rapidement la machine. Le non-respect des avertissements et des instructions peut causer des incendies et/ou de graves lésions.**

- Ne jamais permettre à des enfants ou à des personnes ne connaissant pas suffisamment les instructions d'utiliser la machine. La réglementation locale peut fixer un âge minimum pour l'utilisateur.
- Ne jamais utiliser la machine en cas de fatigue ou de malaise de l'utilisateur, ou en cas de consommation de médicaments, de drogues, d'alcool ou de substances dangereuses pour les capacités de réflexion et de concentration.
- Ne pas transporter des enfants ou d'autres passagers.
- Se rappeler que l'opérateur ou l'utilisateur est responsable des accidents et des imprévus qui peuvent arriver à d'autres personnes ou à leurs biens. L'utilisateur est responsable de l'évaluation des risques potentiels du terrain à travailler et de la mise en place de toutes les précautions nécessaires pour assurer sa sécurité et celle d'autrui, en particulier sur les terrains en pente, les sols accidentés, glissants ou instables.
- Si la machine est cédée ou prêtée à des tiers, veiller à ce que l'utilisateur prenne connaissance des consignes d'utilisation contenues dans le présent Manuel.

2.2 OPÉRATIONS PRÉLIMINAIRES

Équipements de protection individuelle (EPI)

- Porter des vêtements adaptés, des chaussures de travail résistantes avec semelle antiglisse et pantalons longs. Ne pas utiliser la

machine pieds nus ou avec des chaussures ouvertes. Porter des protecteurs d'ouïe.

- Porter des gants de travail dans toutes les situations entraînant un risque pour les mains.
- Ne pas porter d'écharpes, chemisiers, colliers, bracelets, vêtements flottants, ou munis de lacets ou de cravates et de toute façon tout accessoire pendant ou long susceptible de s'accrocher dans la machine ou dans des objets et des matériaux présents sur le lieu de travail.
- Serrer adéquatement les cheveux longs.

Zone de travail / Machine

- Inspecter minutieusement toute la zone de travail et éliminer tout objet externe qui pourrait être éjecté par la machine ou endommager l'organe de coupe/organes rotatifs (cailloux, branches, fils de fer, os, etc.).

2.3 PENDANT L'UTILISATION

Zone de travail

- Ne pas utiliser la machine dans des environnements à risque d'explosion, en présence de liquides inflammables, de gaz ou de poussières. Des contacts électriques ou des frottements mécaniques peuvent provoquer des étincelles susceptibles d'enflammer les poussières ou les vapeurs.
- Travailler uniquement à la lumière du jour ou avec une lumière artificielle adéquate et dans des conditions de bonne visibilité.
- Tenir les personnes, les enfants et les animaux éloignés de la zone de travail. Il faut que les enfants soient surveillés par un autre adulte.
- Éviter de travailler dans l'herbe mouillée, sous la pluie et avec risque d'orages, spécialement de foudres.
- Faire particulièrement attention aux irrégularités du terrain (dos-d'âne, rigoles), aux pentes, aux dangers cachés et à la présence d'éventuels obstacles susceptibles de limiter la visibilité.
- Faire très attention à proximité d'escarpements, fossés ou talus. La machine peut se renverser si une roue franchit un bord ou si le bord cède.
- Faire attention sur les terrains en pente qui requièrent une attention particulière pour éviter de basculer ou de perdre le contrôle de la machine. Les causes principales de la perte du contrôle sont :
 - Manque d'adhérence des roues
 - Vitesse excessive
 - Freinage inadéquat
 - Machine inadaptée à l'utilisation
 - Manque de connaissance des effets pouvant dériver des conditions du terrain
 - Mauvaise utilisation comme véhicule de remorquage

Comportements

- Toujours tenir les mains et les pieds éloignés de l'organe de coupe, tant pendant le démarrage du moteur que pendant l'utilisation de la machine.
- Attention : l'élément de coupe continue à tourner pendant quelques secondes même après sa désactivation ou après la coupure du moteur.
- Faire attention à l'ensemble des organes de coupe avec plus d'un organe de coupe car un organe de coupe en rotation peut déterminer la rotation des autres.
- Désactiver l'organe de coupe ou la prise d'alimentation et placer l'organe de coupe en position haute :
 - Pendant les déplacements d'une zone de travail à une autre
 - Pour traverser des surfaces non herbeuses
-  En cas de cassures ou d'accidents pendant le travail, arrêter tout de suite le moteur, et éloigner la machine, pour ne provoquer aucun dommage supplémentaire ; en cas d'accidents entraînant des lésions personnelles ou à des tiers, activer tout de suite les procédures de secours d'urgence les plus adéquates à la situation en cours, et s'adresser à une Structure médicale pour recevoir les soins nécessaires. Enlever soigneusement les éventuels débris qui, si ignorés, pourraient causer des dommages ou des lésions aux personnes ou aux animaux.

Limitations d'utilisation

- Ne jamais utiliser la machine avec des protections endommagées ou mal positionnées.
- Ne pas débrancher, désactiver, retirer ni manipuler les systèmes de sécurité/microinterrupteurs présents.

2.4 ENTRETIEN, STOCKAGE ET TRANSPORT

Le fait d'effectuer un entretien régulier et de stocker correctement la machine préserve sa sécurité et le niveau des performances.

 ***Ne jamais utiliser la machine si certaines de ses pièces sont usées ou endommagées. Les pièces défectueuses ou détériorées doivent être remplacées et ne doivent jamais être réparées. Utiliser les pièces de rechange originales uniquement : l'utilisation de pièces de rechange non originales***

et/ou montées de manière incorrecte compromettent la sécurité de la machine, peuvent provoquer des accidents ou des lésions personnelles et soulèvent le constructeur de toute obligation ou responsabilité.

Entretien

- Pendant les opérations de réglage de la machine, faire attention afin d'éviter de se coincer les doigts entre l'organe de coupe en mouvement et les parties fixes de la machine..

Stockage

- Pour réduire le risque d'incendie, ne pas laisser les récipients avec le matériel aspiré à l'intérieur d'un local.

Manutention et Transport

- Si la machine doit être transportée sur un camion ou une remorque, utiliser des rampes d'accès ayant une résistance, une largeur et une longueur adéquates.
- Pour transporter la machine avec un véhicule, il faut :
 - charger la machine en la faisant pousser par un nombre approprié de personnes.
 - la positionner de façon à ce qu'elle ne représente aucun danger
 - la bloquer solidement au véhicule de transport à l'aide de cordes et de sangles pour éviter son renversement ce qui risquerait de comporter des dommages

2.5 PROTECTION DE L'ENVIRONNEMENT

La protection de l'environnement doit être un aspect important et prioritaire pour l'emploi de la machine, au profit de la société civile et de l'environnement où nous vivons.

- Éviter de déranger le voisinage. Utiliser la machine uniquement à des heures raisonnables (ni tôt le matin ni tard le soir pour ne pas déranger).
- Suivre scrupuleusement les normes locales pour l'élimination des emballages, des huiles, du carburant, des pièces détériorées ou de tout élément ayant un effet important sur l'environnement ; ces déchets ne doivent pas être jetés à la poubelle, mais doivent être séparés et confiés aux centres de collecte prévus, qui procéderont au recyclage des matériaux.
- Au moment de la mise hors service, ne pas abandonner la machine dans l'environnement, mais la livrer à un centre de collecte, en suivant les normes locales en vigueur.

3. CONNAÎTRE LA MACHINE

3.1 DESCRIPTION DE LA MACHINE ET UTILISATION PRÉVUE

Cette machine est un équipement interchangeable et, plus précisément un ensemble d'organes de coupe.

Il s'agit d'un équipement interchangeable qui doit être fixé sur une autre machine, une tondeuse autoportée à coupe frontal, qui lui fournira la motorisation et le support.

3.1.1 Usage prévu

Cette machine « ensemble d'organes de coupe » a été conçue et construite pour couper l'herbe.

En général, cette machine peut :

- Couper l'herbe, la broyer et la déposer sur le terrain (effet "mulching")
- Couper l'herbe et l'éjecter au sol par l'arrière

3.1.2 Usage impropre

Tout usage autre que ceux cités ci-dessus peut se révéler dangereux et nuire aux personnes et/ou aux choses. Font partie de l'usage impropre (à titre d'exemple, mais pas seulement) :

- Transporter sur la machine plusieurs personnes, enfants ou animaux ;
- Pousser des chargements ;
- Actionner les organes de coupe sur des sections non herbeuses.

IMPORTANT *L'usage impropre de la machine implique la déchéance de la garantie et soulève le fabricant de toute responsabilité, en reportant sur l'utilisateur tous les frais dérivants de dommages ou de lésions corporelles à l'utilisateur ou à des tiers.*

3.1.3 Typologie d'utilisateur

Cette machine est destinée à être utilisée par des particuliers, à savoir des opérateurs non professionnels. Cette machine est destinée à un « usage amateur ».

IMPORTANT *La machine doit être utilisée par un seul opérateur.*

3.2 SIGNALÉTIQUE DE SÉCURITÉ

Sur la machine figurent plusieurs symboles (fig. 3). Ils ont pour fonction de rappeler à l'opérateur

les comportements à suivre pour l'utiliser avec l'attention et les précautions nécessaires.

Signification des symboles :



ATTENTION ! Avant d'utiliser la machine, lire attentivement le Manuel d'utilisation.



ATTENTION ! Faire attention aux éventuels objets éparpillés sur les lieux. Faire attention aux éventuelles personnes présentes sur les lieux.



ATTENTION ! Enlever la clé de contact et lire les instructions avant toute opération d'entretien ou de réparation.



ATTENTION ! Ne jamais passer les mains ou les pieds sous la protection quand la machine est en marche.



IMPORTANT *Les étiquettes autocollantes abîmées ou devenues illisibles doivent être remplacées. Demander de nouvelles étiquettes à son centre d'assistance agréé.*

3.3 ÉTIQUETTE D'IDENTIFICATION

L'étiquette d'identification reprend les données suivantes (fig. 1) :

1. Marque
2. Adresse du fabricant
3. Modèle
4. Type de machine
5. Définition de l'accessoire
6. Poids en kg
7. Année de fabrication
8. Numéro de série
9. Code article
10. Marque de conformité CE

Transcrire les données d'identification de la machine dans les espaces prévus à cet effet sur l'étiquette apposée à l'arrière de la couverture.

IMPORTANT *Utiliser les données d'identification figurant sur l'étiquette*

d'identification du produit toutes les fois que l'on contacte l'atelier autorisé.

IMPORTANT L'exemple de la déclaration de conformité se trouve dans les dernières pages du manuel.

3.4 PRINCIPAUX COMPOSANTS

La machine est constituée des composants principaux suivants (fig. 1) :

- A. Bras de support
- B. Protection en toile
- C. Châssis de support de la protection en toile
- D. Roues
- E. Poignées de décrochage « Quick Flip »
- F. Leviers de décrochage «Quick Flip»
- G. Courroie de transmission des organes de coupe
- H. Indicateur hauteur de coupe
- I. Prise du câble électronique
- J. Organes de coupe

Composants sur la tondeuse autoportée à coupe frontale :

- K. Supports à décrochage rapide
- L. Crochet de levage accessoires
- M. Prise de courant

4. MONTAGE

IMPORTANT Les normes de sécurité à suivre sont décrites au chap. 2. Respecter scrupuleusement ces indications pour ne pas s'exposer à de graves risques ou dangers.

Pour des raisons de stockage et de transport, certains éléments de la machine ne sont pas assemblés directement en usine mais doivent être montés après déballage. Pour leur montage, suivre les consignes suivantes.

 **Le déballage et la fin du montage doivent avoir lieu sur une surface plate et solide, avec un espace suffisant pour la manutention de la machine et des emballages, en utilisant toujours des outils appropriés. Ne pas utiliser la machine avant d'avoir terminé les opérations indiquées à la section « MONTAGE ».**

 **Porter des gants de protection.**

4.1 DÉBALLAGE

1. Ouvrir l'emballage avec attention en veillant à ne pas perdre de composants
2. Consulter la documentation incluse dans la boîte, y compris le présent mode d'emploi.
3. Extraire de la boîte tous les éléments qui ne sont pas montés.
4. Extraire la machine de la boîte.
5. Éliminer la boîte et les emballages en respectant les réglementations locales.

4.2 FIXATION DE L'ENSEMBLE DES ORGANES DE COUPE SUR LA TONDEUSE AUTOPORTÉE

L'ensemble des organes de coupe doit être placé sur la tondeuse autoportée :

- les supports fixés sur les roues avant,
- le ressort avec chaîne qui est relié au levier de levage des accessoires
- la courroie de transmission des organes de coupe (pré-installée sur l'ensemble des organes de coupe),
- le châssis de support de la protection en toile.

4.2.1 Crochet interface de raccord pour protection courroie

1. Dévisser les deux vis (fig. 4.A) pré-installées sur la partie frontale de la tondeuse.
2. Positionner l'interface de support du châssis (fig. 4.B) et fixer en vissant les deux vis (fig. 4.A).

4.2.2 Réglage de base

Le réglage de base de l'ensemble des organes de coupe prévoit un levage du rebord arrière de 5 mm par rapport à celui de devant. Cela signifie que l'ensemble des organes de coupe est incliné en avant.

Pour régler la hauteur de l'ensemble des organes de coupe :

1. Soulever légèrement l'organe de coupe pour relâcher la charge sur la goupille (fig. 5.A).
2. Retirer la goupille (fig. 5.A) et la rondelle (fig. 5.B) pré-installées sur l'axe (fig. 5.C), à l'aide d'un tournevis.
3. Régler la hauteur de l'axe et engager la rondelle et la goupille dans l'un des trous prévus (fig. 6.A) en la positionnant comme sur le schéma (fig. 6.B) :
 - Pour des machines dotées de roues de 17 pouces : placer les goupilles dans le trou le plus haut de l'axe.

- Pour des machines dotées de roues de 16 pouces : placer les goupilles dans le trou central de l'axe.
4. Effectuer le réglage sur les deux bras de support de l'ensemble des organes de coupe.

4.2.3 Fixation sur supports à décrochage rapide au niveau des roues

IMPORTANT *Pour les opérations suivantes, consulter les consignes présentes dans le Manuel de la machine et dans le Manuel du support.*

1. Vérifier que les supports à décrochage rapide sont installés sur la machine et sur les bras de l'ensemble des organes de coupe.
2. Positionner l'ensemble des organes de coupe devant la tondeuse.
3. Faire coulisser les supports à décrochage rapide en position ouvert (fig. 7. A).
4. Soulever et appuyer la partie inférieure (fig. 7.B) de la bride de fixation à l'axe (fig. 7.C) sur les deux côtés.
5. Coupler la bride (fig. 8.A) à l'axe (fig. 8.B) sur les deux côtés.

4.2.4 Fixation courroie de transmission des organes de coupe

• Modèle 4WD

1. Avec la main gauche, saisir le levier du tendeur (fig. 9.A) et tirer vers l'extérieur.
2. Avec la main droite, faire passer la courroie sur la poulie (fig. 9.B).
3. Faire passer la courroie sur la poulie (fig. 9.C) du tendeur tout en relâchant lentement la tension et la prise.

• Modèle 2WD

1. Avec la main gauche, saisir le levier du tendeur (fig. 9.A) et tirer vers l'extérieur.
 2. Avec la main droite, faire passer la courroie sur la poulie (fig. 9.B).
 3. Faire passer la courroie sur la poulie (fig. 9.C) du tendeur tout en relâchant lentement la tension et la prise.
6. Compléter la fixation en faisant coulisser avec un pied les supports de décrochage rapide dans la position de fermeture (fig. 8.C) et brancher la prise ou la goupille (fig. 8.D).

4.2.5 Montage de la protection en toile

1. Insérer les deux crochets (fig. 11.A), présents sur les extrémités du châssis de support (fig. 11.B), dans les trous (fig. 11.C).

2. Positionner le support (fig. 12.A) sous l'interface (fig. 12.B) et fixer en vissant les deux vis pré-installées (fig. 12.C).

4.2.6 Fixation au système de levage des accessoires

L'ensemble de l'organe de coupe est accroché sur le levier de levage des accessoires (fig. 13.A) de la machine principale à l'aide d'un ressort avec chaîne et d'un clip. Le clip (fig. 13.B) sert à régler la position de travail et peut être déplacé entre les maillons de la chaîne afin de régler la force de levage.

4.2.7 Branchement prise du câble électrique

Brancher la fiche (fig. 14.B) sur la prise (fig. 14.A).

4.3 DÉCROCHAGE DE L'ENSEMBLE DES ORGANES DE COUPE SUR LA TONDEUSE AUTOPORTÉE

Pour un démontage correct, effectuer les étapes suivantes dans la séquence indiquée.

1. Débrancher le câble de la machine (fig. 14.B).
2. Débrancher la chaîne du « levier de levage des accessoires » (fig. 13.A) en retirant le clip (fig. 13.B).
3. Démonter la protection en toile en dévissant les vis (fig. 12.C)
4. Débrancher la prise ou la goupille (fig. 8.D) et faire coulisser les supports à décrochage rapide en position ouvert (fig. 7.A).
5. Desserrer et enlever la courroie de transmission comme suit :

• Modèle 4WD

- Avec la main gauche, saisir le levier du tendeur (fig. 9.A) et tirer vers l'extérieur.
- Avec la main droite, retirer la courroie de la poulie (fig. 9.C).
- Extraire la courroie de la poulie (fig. 9.B) de la machine.

• Modèle 2WD

- Avec la main gauche, saisir le levier du tendeur (fig. 10.A) et tirer vers l'extérieur.
- Avec la main droite, retirer la courroie de la poulie (fig. 10.C).
- Extraire la courroie de la poulie (fig. 10.B) de la machine.

6. Soulever les brides de fixation rapide des supports (fig. 7.B) et séparer

l'ensemble des organes de coupe de la tondeuse autoportée à coupe frontale.

5. COMMANDES DE CONTRÔLE

5.1 RÉGLAGE DE LA HAUTEUR DE COUPE

 **Effectuer le réglage lorsque les organes de coupe sont à l'arrêt.**

5.1.1 Réglage électrique de la hauteur de coupe

La hauteur de coupe est réglable au millimètre, en activant l'interrupteur de réglage électrique de la hauteur de coupe qui se trouve sur la tondeuse autoportée à coupe frontale. L'indicateur de hauteur de coupe (fig. 1.H) montre la hauteur réglée.

IMPORTANT *Pour activer le réglage électrique, il est nécessaire de brancher la fiche du câble électrique de l'ensemble des organes de coupe à la prise (fig. 14.A) de la tondeuse autoportée à coupe frontale.*

5.2 POIGNÉES « QUICK FLIP »

Les poignées « Quick Flip » (fig. 1.E) permettent de décrocher la partie arrière de l'ensemble des organes de coupe des bras de support et de la baisser. Depuis cette position, il est possible de lever l'ensemble des organes de coupe en position d'entretien et de lavage (chap. 7.2).

5.3 LEVIERS DE DÉCROCHAGE « QUICK FLIP »

Les leviers de décrochage « Quick Flip » (fig. 1.F) permettent de baisser rapidement l'ensemble des organes de coupe en position d'entretien ou de lavage (chap. 7.2).

6. UTILISATION DE LA MACHINE

IMPORTANT *Les normes de sécurité à suivre sont décrites au chap. 2. Respecter scrupuleusement ces indications pour ne pas s'exposer à de graves risques ou dangers.*

6.1 OPÉRATIONS PRÉLIMINAIRES

Il est possible de couper l'herbe de deux manières différentes :

- Couper l'herbe, la broyer et la déposer sur le terrain (effet "mulching")
 - Couper l'herbe et l'éjecter au sol par l'arrière
- Au moment de la livraison, l'ensemble des organes de coupe est programmé pour le « mulching ».

Pour décharger l'herbe de la partie postérieure de l'ensemble des organes de coupe

- Desserrer et retirer le bouton (fig. 15.A) qui fixe le déflecteur (fig. 15.B)
- Enlever le déflecteur (fig. 15.B).
- Conserver le bouton et le déflecteur pour les prochaines utilisations.

6.2 CONTRÔLES DE SÉCURITÉ

Exécuter les contrôles de sécurité suivants et vérifier que les résultats correspondent aux indications des tableaux.

 **Toujours effectuer les contrôles de sécurité avant l'utilisation.**

6.2.1 Contrôle général

Objet	Résultat
Câbles électriques.	Toute l'isolation intacte. Aucun dommage mécanique.
Vis/écrous sur l'accessoire et sur les organes de coupe	Bien fixées (non desserrées)
Protection en toile	Correctement positionné
Guide d'essai avec les organes de coupe montés (voir les consignes fournies dans le Manuel de la machine)	Aucune vibration anormale. Aucun bruit anormal.

6.2.2 Test de fonctionnement de la machine

Pour les opérations suivantes, consulter les consignes du Manuel d'utilisation de la tondeuse autoportée à coupe frontale.

6.3 MISE EN MARCHÉ / TRAVAIL

Pour les opérations suivantes, consulter les consignes du Manuel d'utilisation de la tondeuse autoportée à coupe frontale.

6.4 APRÈS L'UTILISATION

- Effectuer le nettoyage (par. 7.4).
- Vérifier que la machine n'est pas endommagée. Si nécessaire, contacter le centre d'assistance agréé.

7. ENTRETIEN PÉRIODIQUE

7.1 GÉNÉRALITÉS

IMPORTANT *Les normes de sécurité à suivre sont décrites au chap. 2. Respecter scrupuleusement ces indications pour ne pas s'exposer à de graves risques ou dangers.*

! *Tous les contrôles et entretiens doivent être effectués lorsque la machine et le moteur sont à l'arrêt. Enlever la clé et lire les instructions correspondantes avant d'entamer tout nettoyage ou entretien.*

! *Porter des vêtements adaptés, des gants et des lunettes avant d'effectuer l'entretien.*

- Les intervalles et les types d'intervention sont résumés dans le « Tableau opérations d'entretien ». Le but du tableau est de vous aider à maintenir votre machine en conditions d'efficacité et de sécurité. Il rappelle les principales interventions et la périodicité prévue pour chacune d'elles. Effectuer l'action correspondante en fonction de la première échéance qui se produit.

IMPORTANT *Toutes les opérations d'entretien et de réglage non décrites dans ce Manuel doivent être exécutées par votre revendeur ou par un centre spécialisé.*

7.2 POSITION DE LAVAGE ET ENTRETIEN

1. Appliquer le frein de stationnement pour éviter que la machine se déplace (voir également les consignes fournies dans le Manuel de la tondeuse autoportée à coupe frontale).
2. Ajuster la hauteur de coupe en position de coupe intermédiaire ou élevée (par. 5.1).
3. Débrancher le câble électrique de la machine (fig. 14.A).
4. Débrancher la partie postérieure de l'ensemble des organes de coupe :
 - Le prendre par le point (fig. 16.A) et soulever légèrement.

- Tirer vers l'extérieur la poignée « Quick Flip » (fig. 16.B) et baisser lentement l'ensemble des organes de coupe.
 - Effectuer l'opération sur les deux côtés.
5. Prendre par le bord avant de l'ensemble des organes de coupe (fig. 17.A) et lever lentement jusqu'à atteindre la hauteur maximale, signalée par un « clic ». L'ensemble des organes de coupe reste bloqué en position de lavage et d'entretien (fig. 18).
 6. Vérifier que l'ensemble des organes de coupe est en position stable.
 7. Effectuer l'entretien sur les organes de coupe.

! *La machine est dotée d'un système de sécurité qui empêche la mise en route des organes de coupe lorsqu'ils sont en position de lavage et d'entretien. Il est formellement interdit d'essayer de lancer les organes de coupe lorsque l'ensemble des organes de coupe est en position de lavage et d'entretien.*

Pour remettre l'ensemble des organes de coupe en position de travail :

8. Saisir la partie avant de l'ensemble des organes de coupe et la soulever légèrement.
9. Appuyer sur les deux leviers de décrochage « Quick Flip » (fig. 19.A) et baisser lentement l'ensemble des organes de coupe en l'accompagnant avec les mains.
10. Accrocher la partie arrière de l'ensemble des organes de coupe en la soulevant légèrement par la poignée (fig. 20.A) pour permettre aux poignées « Quick Flip » de s'accrocher aux bras de support (fig. 20.B). Effectuer l'opération sur les deux côtés.
11. Après le nettoyage à l'eau, lancer la machine et les organes de coupe pour retirer l'eau qui pourrait abîmer les roulements à billes et provoquer des dommages.
12. Brancher la fiche (fig. 14.B) sur la prise (fig. 14.A).

7.3 ÉCROUS ET VIS DE FIXATION

- Maintenir les écrous et les vis bien serrés, de façon à ce que la machine fonctionne toujours en toute sécurité.
- Vérifier régulièrement que les écrous de fixation du conduit d'évacuation sont correctement serrés.

7.4 NETTOYAGE

- Mettre l'ensemble des organes de coupe en position de lavage.
- Nettoyer avec précaution la partie intérieure de l'ensemble des organes de coupe avec de l'eau et une brosse.

IMPORTANT *Ne jamais utiliser un jet d'eau à haute pression. Elle pourrait endommager les composants électriques.*

- Si la peinture est rayée ou manquante sur certaines parties, procéder aux retouches quand la surface est complètement sèche et propre.

7.5 LUBRIFICATION

Tous les points signalés dans le tableau suivant doivent être lubrifiés toutes les 50 heures de fonctionnement et après chaque lavage.

Objet	Action
Arbre roues (fig. 21.A)	2 nipples de graissage. Utiliser un graisseur rempli de graisse universelle

8. ENTRETIEN SUPPLÉMENTAIRE

8.1 CONTRÔLE ET REMPLACEMENT DES ORGANES DE COUPE

REMARQUE *Un organe de coupe mal aiguisé arrache l'herbe et fait jaunir la pelouse.*

⚠ *Toutes les opérations concernant les organes de coupe (démontage, affûtage, équilibrage, réparation, remontage et/ou remplacement) sont des travaux compliqués qui demandent une compétence spécifique outre à l'utilisation d'équipements spéciaux ; pour des raisons de sécurité, il faut donc toujours les faire exécuter dans un centre spécialisé.*

⚠ *Toujours remplacer en bloc les organes de coupe détériorés, tordus ou usés, ainsi que leurs vis, pour maintenir l'équilibrage.*

IMPORTANT *Il est souhaitable de toujours remplacer les organes de coupe par paire, spécialement en cas de différences d'usure sensibles entre l'une et l'autre.*

IMPORTANT *Toujours utiliser des organes de coupe d'origine, portant le code indiqué dans le tableau « Données techniques ».*

Étant donné l'évolution du produit, les organes de coupe cités dans le tableau « Données techniques » pourraient être remplacés dans le futur par d'autres organes, ayant des caractéristiques analogues d'interchangeabilité et de sécurité de fonctionnement.

8.2 CONTRÔLE ET REMPLACEMENT COURROIE DE TRANSMISSION DES ORGANES DE COUPE

Vérifier que la courroie est intacte et ne présente aucun signe d'usure. Si la courroie est abîmée ou usée, procéder à son changement. Pour la remplacer, prière de contacter un centre d'assistance agréé.

8.3 PROTECTION CONTRE L'USURE

La partie inférieure de l'organe de coupe est équipée de deux protections contre l'usure (fig. 22.A).

Pour remplacer les protections lorsqu'elles sont usées :

1. Desserrer et enlever les vis (fig. 22.B).
2. Retirer la protection (fig. 22.A) et la remplacer par la nouvelle.
3. Remonter et serrer les vis (fig. 22.B).

9. STOCKAGE

Lorsque la machine doit être stockée pendant plus de 30 jours :

1. Nettoyer soigneusement l'accessoire.
2. Vérifier que l'accessoire n'est pas endommagé. Si nécessaire, effectuer les réparations.
3. Si la peinture est endommagée, faire les retouches pour empêcher la rouille.
4. Protéger les surfaces métalliques exposées à la rouille.
5. Si possible, ranger l'accessoire dans un espace abrité.
6. Il est conseillé de ranger la machine en laissant l'ensemble des organes de coupe en position de travail ou de transport, afin d'éviter d'abîmer la courroie de transmission (consulter les consignes fournies par le fabricant dans le Manuel de la tondeuse autoportée à coupe frontale).

10. ASSISTANCE ET RÉPARATIONS

Ce manuel fournit toutes les indications nécessaires pour utiliser la machine et pour effectuer correctement l'entretien de base à la charge de l'utilisateur. Toutes les interventions de réglage et d'entretien qui ne sont pas décrites dans ce manuel doivent être exécutées par votre revendeur ou un centre spécialisé disposant des connaissances et des équipements

nécessaires pour que le travail soit exécuté correctement, en maintenant le niveau de sécurité et les conditions de la machine d'origine. Les opérations exécutées dans des structures inadéquates ou par des personnes non qualifiées entraînent la caducité de toute forme de garantie que ce soit et de toute obligation ou responsabilité du fabricant.

- Seules les ateliers d'assistance agréés peuvent effectuer les réparations et l'entretien sous garantie.
- Les pièces de rechange et les accessoires qui ne sont pas d'origine ne sont pas approuvés ; l'utilisation de pièces de rechange et d'accessoires qui ne sont pas d'origine compromet la sécurité de la machine et dégage le fabricant de toute obligation ou responsabilité.
- Les pièces de rechange d'origine sont fournies par les ateliers d'assistance et par les revendeurs agréés.
- Nous conseillons de confier la machine une fois par an à un atelier d'assistance agréé pour l'entretien, l'assistance et le contrôle des dispositifs de sécurité.

11. MANUTENTION ET TRANSPORT

En cas de déplacement ou de transport de l'accessoire, il faut :

- Arrêter la machine
- Attendre que l'ensemble des organes de coupe soit complètement à l'arrêt

- Régler la hauteur de coupe minime (par. 5.1).
- Détacher l'ensemble des organes de coupe de la tondeuse autoportée à coupe frontale (chap. 4.3)
- Le faire coulisser sur les roues (fig. 1.D).

12. COUVERTURE DE LA GARANTIE

La garantie couvre tous les défauts des matériaux et de fabrication. L'utilisateur devra suivre attentivement toutes les instructions fournies dans la documentation ci-jointe.

La garantie ne couvre pas les dommages dus à :

- Manque de connaissance des documents d'accompagnement.
- Distraction.
- Emploi et montage impropres ou non autorisés.
- Emploi de pièces de rechange non originales.
- Emploi d'accessoires non fournis ou non approuvés par le fabricant.

La garantie ne couvre pas non plus :

- L'usure normale des consommables comme les courroies de transmission, phares, roues, lames, boulons de sécurité et fils.
- L'usure normale.
- Les moteurs. Ils sont couverts par les garanties du producteur du moteur selon les termes et les conditions spécifiés.

L'acheteur est protégé par ses propres lois nationales. Les droits de l'acheteur prévus par ses propres lois nationales ne sont aucunement limités par la présente garantie.

13. TABLEAU DES OPÉRATIONS D'ENTRETIEN

Intervention	Périodicité		Paragraphe
	Première fois	Puis chaque	
MACHINE			
Contrôle de toutes les fixations	-	Avant chaque utilisation	7.3
Contrôles de sécurité / Vérification des commandes	-	Avant chaque utilisation	6.2
Nettoyage général et contrôle	-	À la fin de chaque utilisation	7.4
Contrôle d'usure des organes de coupe	-	Avant chaque utilisation	8.1
Contrôle usure de la courroie de transmission	5 heures	25 heures	8.2
Lubrification de l'arbre des roues	-	50 heures	7.5

14. IDENTIFICATION DES ANOMALIES

PROBLÈME	CAUSE PROBABLE	SOLUTIONS
1. Vibrations anormales pendant le fonctionnement	Parties serrées ou organes de coupe endommagés.	Serrer tous les dispositifs de fixation. Faire remplacer les parties endommagées par un centre d'assistance agréé.
	L'ensemble des organes de coupe est plein d'herbe	Nettoyer l'ensemble des organes de coupe
2. Tonte irrégulière	Organes de coupe inefficaces	Contacteur son revendeur
	Vitesse d'avancement élevée par rapport à la hauteur de l'herbe à couper	Réduire la vitesse d'avancement et/ou augmenter la hauteur de tonte (par. 5.1) Attendre que l'herbe soit sèche
3. Les organes de coupe ne s'enclenchent pas, ou ne s'arrêtent pas immédiatement dès qu'on les débraie	Problème sur le lanceur ou la courroie de transmission des organes de coupe	Contacteur le centre d'assistance agréé.

Si les anomalies persistent après avoir appliqué les solutions décrites ci-dessus, contacter le revendeur.



KAZALO

1. OPĆENITO	1
2. SIGURNOSNE UPUTE	2
2.4 Održavanje, skladištenje i prijevoz	3
3. POZNAVANJE STROJA	3
3.1 Opis stroja i predviđena uporaba	3
3.2 Sigurnosne oznake	4
3.3 Identifikacijska etiketa	4
3.4 Glavne komponente	4
4. MONTIRANJE	4
4.1 Vađenje iz ambalaže	5
4.2 Prikačivanje sustava noževa na sjedeću kosilicu trave s operaterom	5
4.3 Otkaçivanje sustava noževa sa sjedeće kosilice trave s operaterom	6
5. UPRAVLJAČKI ELEMENTI	6
5.1 Podešavanje visine košnje	6
5.2 Gumbi "Quick Flip"	6
5.3 Ručice za otkaçivanje "Quick Flip"	6
6. UPORABA STROJA	6
6.1 Pripremne radnje	6
6.2 Sigurnosne kontrole	7
6.3 Pokretanje/rad	7
6.4 Nakon korištenja	7
7. REDOVNO ODRŽAVANJE	7
7.1 Općenito	7
7.2 Položaj za pranje i održavanje	7
7.3 Pričvrsne matice i vijci	8
7.4 Čišćenje	8
7.5 Podmazivanje	8
8. IZVANREDNO ODRŽAVANJE	8
8.1 Kontrola i zamjena noževa	8
8.2 Kontrola i zamjena pogonskog remena noževa	8
8.3 Zaštita od trošenja	8
9. SKLADIŠTENJE	8
10. SERVISIRANJE I POPRAVCI	9
11. PREMJEŠTANJE I PRIJEVOZ	9
12. ŠTO JAMSTVO POKRIVA	9
13. TABLICA ODRŽAVANJA	9
14. UTVRĐIVANJE NEPOGODNOSTI	10

1. OPĆENITO

1.1 KAKO SE SLUŽITI PRIRUČNIKOM

Određeni odjeljci u tekstu priručnika, koji sadrže informacije od posebnog značaja glede sigurnosti ili rada, različito su označeni prema sljedećem kriteriju:

NAPOMENA ili **VAŽNO** Navodi detalje ili druge elemente u vezi s već prethodno naznačenim, u svrhu izbjegavanja oštećenja stroja ili prouzročenja štete.

Simbol  ističe neku opasnost. Nepoštovanje upozorenja može dovesti do nanošenja tjelesnih ozljeda sebi ili trećima i/ili oštećenja.

.....
 • Odlomci istaknuti sivim točkastim okvirom
 • označavaju opcijske karakteristike
 • koje nisu prisutne na svim modelima
 • predčoenim u ovom priručniku. Provjerite
 • ima li vaš model dotičnu karakteristiku.

Sve naznake "prednje", "stražnje", "desno" i "lijevo" odnose se na rukovatelja u sjedećem položaju.

1.2 REFERENCIJE

1.2.1 Slike

Slike u ovim uputama za uporabu označene su brojevima 1, 2, 3 i tako dalje. Komponente koje se vide na slikama označene su slovima A, B, C i tako dalje. Jedna referencija komponente C na slici 2 označena je natpisom: "Vidi sl. 2.C" ili jednostavno "(sl. 2 C)". Slike služe za orijentaciju. Stvarni komadi mogu se razlikovati od onih prikazanih.

1.2.2 Naslovi

Priručnik je podijeljen na poglavlja i na odlomke. Naslov odlomka "2.1 Osposobljavanje" je podnaslov poglavlja "2. Sigurnosne upute". Referencije na naslove ili odlomke signaliziraju se kraticom pog. ili odl. i odgovarajućim brojem. Primjer: "2. pog." ili "odl. 2.1".

2. SIGURNOSNE UPUTE

2.1 OSPOSOBLJAVANJE

⚠ Prije uporabe ovog stroja pažljivo pročitajte priručnik s uputama za stroj na koji ćete ga montirati.

Ovo poglavlje Sigurnosne upute odnosi se samo na zamjenjivi alat. Sigurnosne upute koje se odnose na sjedeću kosilicu trave s operaterom i reznim kućištem sprijeda pogledajte specifični priručnik s uputama.

⚠ Upoznajte se s upravljačkim elementima i primjerenom uporabom stroja. Naučite brzo zaustavljati stroj. Nepoštivanje upozorenja i uputa može prouzročiti požare i/ili teške ozljede.

- Nemojte nikad dopuštati da stroj koriste djeca ili osobe koje nisu dovoljno upoznate s uputama. Lokalnim zakonima može biti određena najniža dob korisnika.
- Stroj se ne smije koristiti ako se rukovatelj osjeća umorno ili loše ili ako se nalazi pod utjecajem lijekova, droga, alkohola ili štetnih tvari koje mogu smanjiti njegove psihofizičke sposobnosti i pažnju.
- Nemojte prevoziti djecu niti druge putnike.
- Ne zaboravite da je rukovatelj (ili korisnik) odgovoran za nesreće i nepredviđene slučajeve koji mogu oštetiti druge osobe ili njihovu imovinu. Odgovornost korisnika podrazumijeva procjenu potencijalnih rizika na terenu na kojem se radi te poduzimanje svih potrebnih mjera kako bi se zajamčila vlastita sigurnost i sigurnost drugih osoba, a posebno na padinama, neravnim, klizavim ili nestabilnim terenima.
- U slučaju prodaje ili posuđivanja stroja drugima, uvjerite se da korisnik pregleda upute za uporabu u ovom priručniku.

2.2 PRIPREMNE RADNJE

Osobna zaštitna oprema (OZO)

- Nosite prikladnu odjeću, jaku radnu obuću, otpornu na klizanje, i duge hlače. Nemojte pokretati stroj ako ste bosih nogu ili u otvorenim sandalama. Nosite slušalice za zaštitu sluha.
- Nosite radne rukavice u svim situacijama koje mogu biti opasne po ruke.
- Nemojte nositi šalove, košulje, ogrlice, narukvice, odjevne predmete s dijelovima koji lepršaju ili koji imaju vezice ili kravate te općenito viseći ili širok nakit i pribor koji bi se mogao zaplesti u stroj ili u predmete i materijale prisutne na radnom mjestu.

- Dugu kosu treba povezati na odgovarajući način.

Radno područje/stroj

- Podrobno pregledajte cijelo radno područje i odstranite sve što bi stroj mogao odbaciti ili što bi moglo oštetiti nož/rotirajuće dijelove (kamenje, granje, željezne žice, kosti itd.).

2.3 TIJEKOM UPORABE

Radno područje

- Stroj se ne smije koristiti u prostorima u kojima postoji rizik od eksplozije, u blizini zapaljivih tekućina, plina ili prašine. Električni kontakti ili mehanička trljanja mogu proizvesti iskre koje mogu zapaliti prašinu ili paru.
- Radite samo uz dnevno svjetlo ili uz dobru rasvjetu i u uvjetima dobre vidljivosti.
- Udaljite osobe, djecu i životinje iz radnog područja. Djecu treba nadzirati odrasla osoba.
- Izbjegavajte rad na mokroj travi, po kiši i ako postoji rizik od nevremena, naročito ako postoji vjerojatnost sijevanja.
- Naročito pazite na nepravilnosti terena (izbočine, jarke), na padine, na skrivene opasnosti te na prisutnost eventualnih prepreka koje bi mogle ograničiti vidljivost.
- Budite vrlo pažljivi u blizini provalija, jaraka ili nasipa. Stroj se može prevrnuti ako jedan kotač prijeđe preko nekog ruba ili ako se rub sruši.
- Pazite na terenima s nagibom koji zahtijevaju posebnu pažnju, kako biste izbjegli prevrtanja ili gubitak kontrole nad strojem. Osnovni uzroci gubitka kontrole su:
 - Ne prijanjanje kotača
 - Prevelika brzina
 - Neprikladno kočenje
 - Neprikladnost stroja vrsti uporabe
 - Nepoznavanje učinaka koji mogu proizići iz uvjeta na terenu
 - Nepravilna uporaba kao vozilo za vuču

Ponašanje

- Ruke i stopala držite uvijek dalje od noža, i prilikom pokretanja i za vrijeme uporabe stroja.
- Pozor: rezni element se nastavlja okretati još nekoliko sekundi i nakon njegovog isključivanja ili nakon gašenja motora.
- Pazite na sustav noževa u slučaju više od jednog noža, jer jedan nož koji rotira može odrediti rotiranje ostalih.
- Isključite nož ili priključno vratilo i držite nož u najvišem položaju:
 - Prilikom premještanja iz jednog radnog područja na drugo
 - Prilikom prelaženja preko netravnatih površina

-  U slučaju lomova ili nesreća za vrijeme rada, odmah zaustavite motor i udaljite stroj kako ne bi prouzročio još veću štetu; u slučaju nesreća s osobnim ozljedama ili ozljeda trećih, odmah se pobrinite za pružanje prve pomoći najprimjerenije situaciji i obratite se zdravstvenoj ustanovi radi potrebnog liječenja. Temeljito uklonite eventualne trunke koji bi – ako ostanu neprimijećeni – mogli prouzročiti oštećenja ili nanijeti ozljede osobama ili životinjama.

Ograničenja u uporabi

- Nemojte nikad koristiti stroj ako su zaštitne oštećene, nedostaju ili nisu pravilno namještene.
- Nemojte isključivati, deaktivirati, skidati postojeće sigurnosne sustave/mikroprekidače, niti vršiti neovlaštene izmjene na njima.

2.4 ODRŽAVANJE, SKLADIŠTENJE I PRIJEVOZ

Sigurnost i razinu performansi stroja očuvat ćete njegovim redovitim održavanjem i pravilnim skladištenjem.

 **Stroj nemojte nikad koristiti ako su pojedini dijelovi istrošeni ili oštećeni. Pokvarene ili oštećene dijelove treba zamijeniti, a nikad popravljati. Koristite samo originalne rezervne dijelove: uporaba neoriginalnih i/ili nepravilno montiranih rezervnih dijelova ugrožava sigurnost stroja, može prouzročiti nesreće ili tjelesne ozljede i oslobađa Proizvođača od bilo kakve obaveze ili odgovornosti.**

Održavanje

- Za vrijeme radova na podešavanju stroja, pazite da vam prsti ne ostanu uklješteni između noža u pokretu i nepomičnih dijelova stroja.

Skladištenje

- Radi smanjenja rizika od požara, nemojte ostavljati posude s otpadnim materijalima u prostoriji.

Premještanje i prijevoz

- Ako je stroj potrebno prevesti na kamionu ili prikolici, koristite pristupne rampe odgovarajuće otpornosti, širine i dužine.
- Kad se stroj prevozi nekim vozilom trebate:
 - utovariti stroj gurajući ga, uz pomoć odgovarajućeg broja osoba.
 - namjestiti ga tako da ne predstavlja opasnost ni za koga
 - čvrsto ga blokirati na prijevoznom sredstvu pomoću užadi ili lanaca kako bi se izbjeglo njegovo prevrtanje uz moguću oštećenje

2.5 ZAŠTITA OKOLIŠA

Zaštita okoliša mora predstavljati bitan i prvenstveni vid uporabe stroja, u korist civilnog suživota kao i okoliša u kojem živimo.

- Izbjegavajte ometanje susjeda. Stroj koristite samo u razumnim satima (ne rano ujutro ili kasno navečer, kad biste mogli ometati druge osobe).
- Strogo se pridržavajte lokalnih propisa o odlaganju ambalaže, ulja, goriva, filtera, propalih dijelova ili bilo kojeg drugog elementa štetnog za okoliš: te otpatke se ne smije baciti u smeće, nego ih treba razdvojiti i predati odgovarajućim centrima za sakupljanje koji će se pobrinuti za recikliranje materijala.
- U trenutku rashodovanja nemojte ostavljati stroj u okolišu, nego se obratite centru za sakupljanje sukladno lokalnim propisima na snazi.

3. POZNAVANJE STROJA

3.1 OPIS STROJA I PREDVIĐENA UPORABA

Ovo je zamjenjivi alat ili preciznije sustav noževa.

Radi se o zamjenjivom vrtnom alatu za spajanje na neki drugi stroj, sjedeću kosilicu trave s operatorom i reznim kućištem sprijeda, koji će služiti kao motor i kao nosač.

3.1.1 Predviđena uporaba

Stroj "sustav noževa" je projektiran i izrađen za košenje trave.

Općenito, ovaj stroj može:

- kositi travu, usitnjavati je i ostavljati na tlu (učinak "malčiranja")
- kositi travu i izbacivati je na zemlju sa stražnje strane

3.1.2 Neprijemljena uporaba

Bilo koja primjena drugačija od gore navedenih može se pokazati opasnom te prouzročiti štetu osobama i/ili stvarima. Neprijemljena uporaba obuhvaća (na primjer, ali ne i samo):

- prevoženje na stroju drugih osoba, djece ili životinja;
- guranje tereta;
- pokretanje noževa na netravnatim mjestima.

VAŽNO *Neprijemljenom uporabom stroja jamstvo se poništava, uz odricanje svake*

odgovornosti proizvođača, čime svi troškovi nastali uslijed oštećenja ili ozljeda samog korisnika ili trećih prelaze na teret korisnika.

3.1.3 Tip korisnika

Ovaj stroj je namijenjen uporabi od strane potrošača, odnosno operatera koji nisu profesionalci. Namijenjen je neprofesionalnoj uporabi.

VAŽNO Stroj treba rabiti samo jedan rukovatelj.

3.2 SIGURNOSNE OZNAKE

Na stroju se nalaze razni simboli (sl. 3). Njihova je funkcija podsjetiti rukovatelja na to kako treba postupati da bi se stroj koristilo uz potrebnu pažnju i oprez. Objasnjenje simbola:



POZOR! Prije korištenja stroja pažljivo pročitajte priručnik s uputama.



POZOR! Pazite na eventualne razbacane predmete. Pazite na osobe koje bi se mogle nalaziti u blizini.



POZOR! Izvadite ključ i pročitajte upute prije vršenja bilo kakve radnje održavanja ili popravka.



POZOR! Nemojte stavljati ruke ili stopala ispod zaštite dok stroj radi.



VAŽNO Naljepnice koje su se uništile ili su postale nečitljive trebate zamijeniti. Zatražite nove naljepnice od ovlaštenog servisnog centra.

3.3 IDENTIFIKACIJSKA ETIKETA

Na identifikacijskoj etiketi se navode sljedeći podaci (sl. 1):

1. Marka

2. Adresa proizvođača
3. Model
4. Vrsta stroja
5. Definicija dijela dodatne opreme
6. Težina u kg
7. Godina proizvodnje
8. Serijski broj
9. Šifra artikla
10. Oznaka sukladnosti CE

Upišite identifikacijske podatke stroja u odgovarajući prostor na etiketi koja se nalazi na unutrašnjoj strani korica.

VAŽNO Koristite te identifikacijske podatke koji se navode na identifikacijskoj etiketi proizvoda prilikom svakog kontaktiranja ovlaštene radionice.

VAŽNO Primjer izjave o sukladnosti se nalazi na zadnjim stranicama priručnika.

3.4 GLAVNE KOMPONENTE

Stroj se sastoji od glavnih komponenti u nastavku (sl. 1):

- A. Nosivi krakovi
- B. Platnena zaštita
- C. Nosivi okvir platnene zaštite
- D. Kotači
- E. Gumbi za otkačivanje "Quick Flip"
- F. Ručice za otkačivanje "Quick Flip"
- G. Pogonski remen noževa
- H. Indikator visine košnje
- I. Konektor električnog kabela
- J. Noževi

Komponente na sjedećoj kosilici trave s operaterom i reznim kućištem sprijeda:

- K. Spojevi na brzo otpuštanje
- L. Kuka za podizanje dodatne opreme
- M. Električna utičnica

4. MONTIRANJE

VAŽNO Sigurnosne upute koje treba slijediti navode se u 2. pog. Strogo poštuju te naznake kako se ne biste suočili s ozbiljnim rizicima ili opasnostima.

Zbog potreba skladištenja i prijevoza pojedine komponente stroja nisu izravno tvornički montirane, nego ih treba sastaviti nakon uklanjanja ambalaže, a prema uputama koje slijede.

⚠ Raspakiranje i dovršavanje montaže treba izvršiti na ravnoj i čvrstoj površini, s dovoljno prostora za pomicanje stroja i ambalaže te služeći se uvijek prikladnim alatom. Nemojte se služiti strojem prije nego što ste završili s obavljanjem svih naznaka iz dijela "MONTIRANJE".

⚠ Nosite zaštitne rukavice.

4.1 VAĐENJE IZ AMBALAŽE

1. Oprezno otvorite ambalažu, pazite da ne zagubite komponente
2. Pogledajte dokumentaciju koja se nalazi u kutiji, uključujući i ove upute.
3. Izvadite iz kutije sve komponente koje nisu montirane.
4. Izvucite stroj iz kutije.
5. Odložite kutiju i ambalažu poštujući lokalne propise.

4.2 PRIKAČIVANJE SUSTAVA NOŽEVA NA SJEDeću KOSILICU TRAVE S OPERATEROM

Sustav noževa se kači na sjedeću kosilicu trave s operaterom putem:

- nosača pričvršćenih na prednje kotače,
- opruge s lancem koji se spaja za ručicu za podizanje dodatne opreme
- pogonskog remena za noževe (predmontiranog na sustav noževa),
- nosivog okvira platnene zaštite.

4.2.1 Prikačivanje sučelja za spajanje zaštite remena

1. Odvijte dva vijka (sl. 4.A) predmontirana na prednjem dijelu kosilice trave.
2. Namjestite sučelje nosača okvira (sl. 4.B) i pričvrstite ga navijanjem dvaju vijaka (sl. 4.A).

4.2.2 Osnovno podešenje

Osnovno podešenje sustava noža predviđa podizanje stražnjeg ruba za 5 mm u odnosu na prednji. To znači da je sustav noža nagnut prema naprijed.

Kako biste podesili visinu sustava noža:

1. Malo podignite nož kako biste rasteretili rascjepku (sl. 5.A).
2. Skinite rascjepku (sl. 5.A) i podlošku (sl. 5.B) predmontirane na osovini (sl. 5.C) pomažući se odvijačem.

3. Podesite visinu osovine pa uvucite podlošku i rascjepku u jedan od predviđenih otvora (sl. 6.A), namještajući je kao na slici (sl. 6. B).
 - Kod strojeva koji imaju kotače 17 inča – namjestite rascjepke u najviši otvor na osovini.
 - Kod strojeva koji imaju kotače 16 inča – namjestite rascjepke u središnji otvor na osovini.
4. Obavite podešavanje na oba nosiva kraka sustava noža.

4.2.3 Prikačivanje na spojeve na brzo otpuštanje pričvršćene na kotačima

VAŽNO Za obavljanje sljedećih radnji pogledajte i odgovarajuće upute koje se daju u priručniku za stroj i u priručniku za spoj.

1. Provjerite jesu li spojevi na brzo otpuštanje postavljeni na stroju i na krakovima sustava noža.
2. Namjestite sustav noževa ispred kosilice trave.
3. Okrenite spojeve na brzo otpuštanje u otvoreni položaj (sl. 7.A).
4. Podignite i naslonite donji dio (sl. 7.B) podupirača za prikačivanje na osovину (sl. 7.C) s obje strane.
5. Spojite podupirač za prikačivanje (sl. 8.A) na osovину (sl. 8.B) s obje strane.

4.2.4 Prikačivanje pogonskog remena noževa

• Modeli 4WD

1. Lijevom rukom uhvatite ručicu zatezača (sl. 9.A) i povucite ga prema vani.
2. Desnom rukom navucite remen na remenicu (sl. 9.B).
3. Navlačite remen na remenicu (sl. 9.C) zatezača polako popuštajući zategnutost i otpuštajući remen.

• Modeli 2WD

1. Lijevom rukom uhvatite ručicu zatezača (sl. 9.A) i povucite ga prema vani.
2. Desnom rukom navucite remen na remenicu (sl. 9.B).
3. Navlačite remen na remenicu (sl. 9.C) zatezača polako popuštajući zategnutost i otpuštajući remen.

6. Dovršite prikačivanje okrećući jednim stopalom spojeve na brzo otpuštanje u položaj zatvaranja (sl. 8.C) i postavite zaporni klin ili rascjepku (sl. 8.D).

4.2.5 Montiranje platnene zaštite

1. Uvucite dvije kukice (sl. 11.A) koje se nalaze na krajevima nosivog okvira (sl. 11.B) u klinove (sl. 11.C).
2. Namjestite nosivi okvir (sl. 12.A) ispod sučelja (sl. 12.B) i pričvrstite ga navijanjem dvaju predmontiranih vijaka (sl. 12.C).

4.2.6 Prikačivanje na podizač dodatne opreme

Sustav noža kači se na ručicu za podizanje dodatne opreme (sl. 13.A) glavnog stroja putem jedne opruge s lancem i jedne sigurnosne kuke. Sigurnosna kuka (sl. 13.B) služi za radni položaj i može se pomicati po karikama lanca radi podešavanja snage podizanja.

4.2.7 Spajanje konektora električnog kabela

Spojite konektor (sl. 14.B) na utičnicu (sl. 14.A).

4.3 OTKAČIVANJE SUSTAVA NOŽEVA SA SJEDEĆE KOSILICE TRAVE S OPERATEROM

Za pravilno demontiranje izvršite korake koji slijede naznačenim redoslijedom.

1. Odspojite kabel od stroja (sl. 14.B).
2. Odvojite lanac od "ručice za podizanje dodatne opreme" (sl. 13.A) tako da otkačite sigurnosnu kuku (sl. 13.B).
3. Demontirajte platnenu zaštitu odvijanjem vijaka (sl. 12.C)
4. Odvojite zaporni klin ili rascjepku (sl. 8.D) i okrenite spojeve na brzo otpuštanje u otvoreni položaj (sl. 7.A).
5. Popustite i otkačite pogonski remen kako slijedi:

• Modeli 4WD

- Lijevom rukom uhvatite ručicu zatezača (sl. 9.A) i povucite ga prema vani.
- Desnom rukom skinite remen s remenice (sl. 9.C).
- Izvucite remen s remenice (sl. 9.B) stroja.

• Modeli 2WD

- Lijevom rukom uhvatite ručicu zatezača (sl. 10.A) i povucite ga prema vani.
- Desnom rukom skinite remen s remenice (sl. 10.C).
- Izvucite remen s remenice (sl. 10.B) stroja.

6. Podignite podupirače za prikačivanje spojeva na brzo otpuštanje (sl. 7.B) i odvojite

sustav noževa od sjedeće kosilice trave s operaterom i reznim kućištem sprijeda.

5. UPRAVLJAČKI ELEMENTI

5.1 PODEŠAVANJE VISINE KOŠNJE

 **Podešavanje obavljajte dok su noževi zaustavljeni.**

5.1.1 Električno podešavanje visine košenja

Visinu košnje možete podesiti u bezbroj položaja aktivirajući prekidač za električno podešavanje visine košnje, koji se nalazi na sjedećoj kosilici trave s operaterom i reznim kućištem sprijeda. Indikator visine košnje (sl. 1.H) pokazuje podešenu visinu.

VAŽNO Za aktiviranje električnog podešavanja potrebno je spojiti konektor električnog kabela sustava noževa na utičnicu (sl. 14.A) na sjedećoj kosilici trave s operaterom i reznim kućištem sprijeda.

5.2 GUMBI "QUICK FLIP"

Gumbi "Quick Flip" (sl. 1.E) omogućuju otkačivanje stražnjeg dijela sustava noževa od nosivih krakova, i njegovo spuštanje. U tom položaju je sustav noževa moguće podignuti u položaj za održavanje i pranje (pog. 7.2).

5.3 RUČICE ZA OTKAČIVANJE "QUICK FLIP"

Ručice za otkačivanje "Quick Flip" (sl. 1.F) omogućuju brzo spuštanje sustava noževa iz položaja za održavanje i pranje (pog. 7.2).

6. UPORABA STROJA

VAŽNO Sigurnosne upute koje treba slijediti navode se u 2. pog. Strogo poštuju te naznake kako se ne biste suočili s ozbiljnim rizicima ili opasnostima.

6.1 PRIPREMNE RADNJE

Travu možete kositi na dva načina:

- kositi travu, usitnjavati je i ostavljati na tlu (učinak "malčiranja")

- kositi travu i izbacivati je na zemlju sa stražnje strane
- U trenutku isporuke sustav noževa je pripremljen za "malčiranje".

Za izbacivanje trave iz stražnjeg dijela sustava noževa

- Popustite i izvadite gumb (sl. 15.A) koji pričvršćuje usmjerivač (sl. 15.B)
- Skinite usmjerivač (sl. 15.B).
- Čuvajte gumb i usmjerivač za buduću ponovnu uporabu.

6.2 SIGURNOSNE KONTROLE

Izvršite sigurnosne kontrole koje slijede i provjerite odgovaraju li rezultati onom što se navodi u tablicama.

! *Prije uporabe uvijek izvršite sigurnosne kontrole.*

6.2.1 Opća kontrola

Predmet	Rezultat
Električni kabeli.	Izolacija je potpuno cjelovita. Nema nikakvog mehaničkog oštećenja.
Vijci na dijelu dodatne opreme i na noževima	Dobro pričvršćeni (nisu popušteni)
Platnena zaštita	Pravilno namještena
Probna vožnja s uključenim noževima (vidi odgovarajuće upute koje se daju u priručniku za stroj)	Nema nikakve nepravilne vibracije. Nema nikakvog nepravilnog zvuka.

6.2.2 Ispitivanje rada stroja

Za obavljanje sljedećih radnji vidi odgovarajuće upute koje se daju u priručniku za sjedeću kosilicu trave s operaterom i reznim kućištem sprijeda.

6.3 POKRETANJE/RAD

Za obavljanje sljedećih radnji vidi odgovarajuće upute koje se daju u priručniku za sjedeću kosilicu trave s operaterom i reznim kućištem sprijeda.

6.4 NAKON KORIŠTENJA

- Očistite stroj (odl. 7.4).
- Provjerite da na stroju nema oštećenja. Ako treba, kontaktirajte ovlaštene servisni centar.

7. REDOVNO ODRŽAVANJE

7.1 OPĆENITO

VAŽNO *Sigurnosne upute koje treba slijediti navode se u 2. pog. Strogo poštujujte te naznake kako se ne biste suočili s ozbiljnim rizicima ili opasnostima.*

! *Sve kontrole i zahvate održavanja treba vršiti dok je stroj zaustavljen i motor ugašen. Izvadite ključ i pročitajte odgovarajuće upute prije početka vršenja bilo kakvog zahvata čišćenja ili održavanja.*

! *Prije obavljanja radova na održavanju obucite odgovarajuću odjeću te stavite rukavice i naočale.*

- Učestalost i vrste zahvata sažeto se navode u "Tablici održavanja". Cilj tablice je pomoći vam u održavanju učinkovitosti i sigurnosti vašeg stroja. U njoj se navode glavni zahvati i vremenski razmaci predviđeni za svaki od njih. Izvršite odgovarajući postupak prema prvom roku koji nastupi.

VAŽNO *Sve radnje održavanja i podešavanja koje se ne opisuju u ovom priručniku mora izvršiti vaš prodavač ili specijalizirani centar.*

7.2 POLOŽAJ ZA PRANJE I ODRŽAVANJE

1. Uvijek aktivirajte parkirnu kočnicu kako biste izbjegli pomicanje stroja (vidi i upute koje se daju u priručniku za sjedeću kosilicu trave s operaterom i reznim kućištem sprijeda).
2. Podesite visinu košnje u središnji ili u visoki položaj (odl. 5.1).
3. Odspojite konektor električnog kabela od stroja (sl. 14.A).
4. Otkacite stražnji dio sustava noževa:
 - Uhvatite ga u naznačenoj točki (sl. 16.A) i malo podignite.
 - Povucite prema vani gumb "Quick Flip" (sl. 16.B) i polako spuštajte sustav noževa.
 - Obavite radnju s obje strane.
5. Uhvatite prednji rub sustava noževa (sl. 17.A) i podižite ga polako sve dok ne dostigne maksimalnu visinu, kad će se začuti jedan zvučni "klik". Sustav noževa ostaje blokiran u položaju za pranje i održavanje (sl. 18).
6. Uvjerite se da je sustav noževa stabilan u svom položaju.
7. Obavite održavanje noževa.

! *Stroj ima jedan sigurnosni sustav koje ne dopušta uključivanje noževa dok se oni*

nalaze u položaju za pranje i održavanje. Apsolutno je zabranjeno pokušavati uključivati noževe dok je sustav noževa u položaju za pranje i održavanje.

Kako biste sustav noževa vratili u radni položaj:

- Uхватite prednji dio sustava noževa i malo ga podignite.
- Pritisnite dvije ručice za otkačivanje sustav noževa prateći ga rukama.
- Prikačite stražnji dio sustava noževa i hvatajući ga za ručku (sl. 20.A) malo ga podignite, što će omogućiti da se gumbi "Quick Flip" zakače za nosive krakove (sl. 20.B). Obavite radnju s obje strane.
- Nakon čišćenja vodom pokrenite stroj i noževe kako biste uklonili vodu koja bi inače mogla prodrijeti u ležajeve i prouzročiti oštećenja.
- Spojite konektor (sl. 14.B) na utičnicu (sl. 14.A).

7.3 PRIČVRSNE MATICE I VIJCI

- Pazite na zategnutost matica i vijaka, kako biste bili sigurni da je stroj uvijek u sigurnim radnim uvjetima.
- Redovito kontrolirajte jesu li pričvrzne matice kanala za izbacivanje pravilno zategnute.

7.4 ČIŠĆENJE

- Pomaknite sustav noževa u položaj za pranje.
- Oprezno očistite donji dio sustava noževa vodom i četkom.

VAŽNO *Nemojte nikad rabiti vodu pod visokim tlakom. Mogla bi oštetiti električne komponente.*

- Ako se zbog uporabe boja na nekim dijelovima ogrebla ili ogulila, popravite je kad površine budu potpuno suhe i čiste.

7.5 PODMAZIVANJE

Sve točke koje se navode u sljedećoj tablici mora se podmazati svakih 50 sati rada i nakon svakog pranja.

Predmet	Radnja
Osovina kotača (sl. 21.A)	2 nazuvka za podmazivanje. Služite se mazalicom napunjenom univerzalnom mašću

8. IZVANREDNO ODRŽAVANJE

8.1 KONTROLA I ZAMJENA NOŽEVA

NAPOMENA *Loše naoštreni nož trga travu, što izaziva požucivanje travnjaka.*

⚠ Sve radnje vezane uz noževe (demoniranje, oštrenje, balansiranje, popravak, ponovno montiranje i/ili zamjena) su zahtjevni poslovi za koje je, osim uporabe posebnog alata, potrebna i specifična stručnost; stoga ih, iz sigurnosnih razloga, mora uvijek obavljati specijalizirani centar.

⚠ Oštećene, iskrivljene ili istrošene noževe dajte uvijek zamijeniti u bloku, zajedno s njihovim vijcima, kako bi se održala izbalansiranost.

VAŽNO *Noževe je uputno zamjenjivati u paru, posebno u slučaju osjetne razlike u istrošenosti.*

VAŽNO *Uvijek koristite originalne noževe sa šifrom koja se navodi u tablici "Tehnički podaci".*

S obzirom na razvoj proizvodnje, noževi navedeni u tablici "Tehnički podaci" vremenom mogu biti zamijenjeni drugima, istih svojstava zamjenjivosti i radne sigurnosti.

8.2 KONTROLA I ZAMJENA POGONSKOG REMENA NOŽEVA

Kontrolirajte je li remen cjelovit i da nema znakova istrošenosti. Ako se remen ošteti ili istrošio, treba ga zamijeniti. Za zamjenu kontaktirajte ovlaštenu servisnu centar.

8.3 ZAŠTITA OD TROŠENJA

Donja strana noža ima dvije zaštite od trošenja (sl. 22.A).

Kako biste zamijenili zaštite kad se one istroše:

- Popustite i izvadite vijke (sl. 22.B).
- Skinite zaštitu (sl. 22.A) i zamijenite je novom.
- Ponovno montirajte i zategnite vijke (22:B).

9. SKLADIŠTENJE

Što treba učiniti u slučaju skladištenja stroja dulje od 30 dana:

- Temeljito očistite dio dodatne opreme.
- Provjerite da na dijelu dodatne opreme nema oštećenja. Ako treba, izvršite popravke.

3. Ako je boja oštećena, popravite je kako biste spriječili izbijanje hrđe.
4. Zaštite izložene metalne površine od hrđe.
5. Skladištite dio dodatne opreme po mogućnosti u zatvorenom prostoru.
6. Savjetujemo da stroj skladištite držeći sustav noževa u radnom položaju ili položaju za prijevoz, kako se pogonski remen ne bi oštetio (vidi i upute koje se daju u priručniku za sjedeću kosilicu trave s operaterom i reznim kućištem sprijeda).

10. SERVISIRANJE I POPRAVKI

Ovaj priručnik pruža sve potrebne naznake za rukovanje strojem i njegovo pravilno osnovno održavanje koje obavlja korisnik. Sve zahvate podešavanja i održavanja koji nisu opisani u ovom priručniku mora obaviti vaš prodavač ili specijalizirani centar, koji raspolažu potrebnim znanjem i opremom, kako bi se osiguralo pravilno izvršavanje posla i očuvali prvobitni stupanj sigurnosti i stanja stroja. Zahvati izvršeni u neprimjerenim strukturama ili od strane nekvalificiranog osoblja poništavaju bilo koji oblik jamstva i bilo kakve obaveze ili odgovornosti proizvođača.

- Samo ovlaštene servisne radionice mogu vršiti popravke i održavanje pod jamstvom.
- Neoriginalni rezervni dijelovi i dodatna oprema nisu odobreni; primjena neoriginalnih rezervnih dijelova i dodatne opreme ugrožava sigurnost stroja i oslobađa Proizvođača od bilo kakve obaveze ili odgovornosti.
- Originalne rezervne dijelove možete nabaviti u servisnim radionicama i kod ovlaštenih prodavača.
- Preporučujemo da stroj jednom godišnje povjerite servisnoj radionici radi održavanja, servisiranja i kontrole sigurnosnih naprava.

11. PREMJEŠTANJE I PRIJEVOZ

Prilikom premještanja ili prijevoza dijela dodatne opreme:

- zaustavite stroj
- pričekajte dok se noževi potpuno ne zaustave
- podesite minimalnu visinu košnje (odl. 5.1).
- Otkaçite sustav noževa od sjedeće kosilice trave s operaterom i reznim kućištem sprijeda (pog. 4.3)
- Kliznite ga po kotačima (sl. 1.D).

12. ŠTO JAMSTVO POKRIVA

Jamstvo pokriva sve greške u materijalu i u proizvodnji. Korisnik mora pažljivo slijediti sve upute koje se daju u priloženoj dokumentaciji.

Jamstvo ne pokriva oštećenja do kojih je došlo zbog:

- Nepoznavanja popratne dokumentacije.
- Nepažnje.
- Neprimjerene ili nedopuštene uporabe i montaže.
- Korištenja neoriginalnih rezervnih dijelova.
- Korištenja dodatne opreme koju ne dostavlja ili nije odobrio proizvođač.

Osim toga, jamstvo ne pokriva:

- Normalno trošenje potrošnog materijala kao što je pogonsko remenje, farovi, kotači, noževi, sigurnosni vijci i žice.
- Normalno trošenje.
- Motore. Oni su pokriveni jamstvima proizvođača motora, u naznačenim rokovima i uvjetima.

Kupca štite zakoni vlastite države. Ovo jamstvo ni na koji način ne ograničava prava kupca predviđena zakonima njegove države.

13. TABLICA ODRŽAVANJA

Zahvat	Učestalost		Odlomak
	Prvi put	Zatim svakih	
STROJ			
Kontrola svih pričvršćenja	-	Prije svake uporabe	7.3
Sigurnosne kontrole/provjera upravljačkih elemenata	-	Prije svake uporabe	6.2
Opće čišćenje i kontrola	-	Na završetku svake uporabe	7.4
Kontrola istrošenosti noževa	-	Prije svake uporabe	8.1
Kontrola istrošenosti pogonskog remena	5 sati	25 sati	8.2
Podmazivanje osovine kotača	-	50 sati	7.5

14. UTVRĐIVANJE NEPOGODNOSTI

NEPOGODNOST	MOGUĆI UZROK	RJEŠENJE
1. Nepravilna vibracija tijekom rada	Dijelovi su se olabavili ili su se noževi oštetili.	Zategnite sve pričvrstne naprave. Zamijenite oštećene dijelove u ovlaštenom servisnom centru.
	Sustav noževa je pun trave	Očistite sustav noževa
2. Nepravilno rezanje	Neučinkovitost noževa	Kontaktirajte svog prodavača
	Brzina napredovanja je prevelika u odnosu na visinu trave koju treba pokositi	Smanjite brzinu napredovanja i/ili povećajte visinu košnje (odl. 5.1)
		Pričekajte da se trava osuši
3. Noževi se ne uključuju ili se prilikom isključivanja ne zaustave odmah	Problemi u sustavu uključivanja ili na pogonskom remenu noževa	Kontaktirajte ovlašteni servisni centar.

Ako nepogodnosti ustraju i nakon primjene opisanih rješenja, kontaktirajte svog prodavača.



TARTALOMJEGYZÉK

1. ÁLTALÁNOS TUDNIVALÓK.....	1
2. BIZTONSÁGI ELŐÍRÁSOK	2
2.4 Karbantartás, tárolás és szállítás	3
3. ISMERKEDJEN MEG A GÉPPEL!.....	3
3.1 A gép leírása és rendeltetészerű használata.....	3
3.2 Biztonsági jelzések	4
3.3 Azonosító címke	4
3.4 A fő alkatrészek.....	4
4. ÖSSZESZERELÉS	5
4.1 Kicsomagolás	5
4.2 A vágóasztal csatlakoztatása a vezetőlüleses fűnyírógéphez.....	5
4.3 A vágóasztal lecsatlakoztatása a vezetőlüleses fűnyírógépről	6
5. VEZÉRLÉSEK	6
5.1 A vágási magasság beállítása.....	6
5.2 „Quick Flip” gombok	7
5.3 „Quick Flip” kioldó karok.....	7
6. A GÉP HASZNÁLATA	7
6.1 Előkészítő műveletek	7
6.2 Biztonsági ellenőrzések	7
6.3 Beindítás / Munkavégzés	7
6.4 A használat után	7
7. RENDSZERES KARBANTARTÁS.....	7
7.1 Általános tudnivalók	7
7.2 Mosási és karbantartási állás.....	8
7.3 Rögzítő csavarok és anyák.....	8
7.4 Tisztítás.....	8
7.5 Kenés.....	8
8. RENDKÍVÜLI KARBANTARTÁS.....	8
8.1 A vágóegységek ellenőrzése és cseréje.....	8
8.2 A vágóegységek erőátviteli szíjának ellenőrzése és cseréje	9
8.3 Kopásvédelem	9
9. TÁROLÁS.....	9
10. SZERVIZSZOLGÁLAT ÉS JAVÍTÁS	9
11. A GÉP MOZGATÁSA ÉS SZÁLLÍTÁSA	9
12. A JÓTÁLLÁS ÉRVÉNYESSÉGE	9
13. KARBANTARTÁSI TÁBLÁZAT	10
14. A PROBLÉMÁK AZONOSÍTÁSA.....	10

1. ÁLTALÁNOS TUDNIVALÓK

1.1 HOGYAN KELL A HASZNÁLATI UTASÍTÁST ÉRTELMEZNI

A használati utasítás szövegében néhány, a biztonság vagy a használat szempontjából különösen fontos információt tartalmazó bekezdést eltérő módon kiemeltünk az alábbi kritérium szerint:

MEGJEGYZÉS vagy FONTOS az előző részekben feltüntetettetekre vonatkozó pontosításokat, vagy egyéb információt tartalmaz a célból, hogy segítsen elkerülni a gép megrongálódását, illetve egyéb károk okozását.

▲ szimbólum veszélyt jelez. A figyelmeztetés be nem tartása a kezelő vagy más személyek sérülését, illetve károkat okozhat.

- A szürke pontokkal jelölt kerettel
- kiemelt szakaszok opciós jellemzőket
- tartalmaznak, amelyek nincsenek meg a
- jelen használati utasításban leírt összes
- géptípusnál. Ellenőrizze, hogy az Ön
- gépen jelen vannak-e ezek a jellemzők.

Az összes „elülső”, „hátsó”, „jobb” és „bal” megjelölést a kezelő helyzetéből kell értelmezni.

1.2 HIVATKOZÁSOK

1.2.1 Ábrák

A jelen használati útmutatóban található ábrák számozása: 1, 2, 3 stb.

Az ábrákon látható alkatrészeket az A, B, C stb. betűk jelölik.

A 2. ábrán látható C alkatrészeire való hivatkozás jelölése tehát: „Lásd a 2.C ábrát” vagy egyszerűen „(2.C ábra)”.

Az ábrák csak illusztrációk. A valós alkatrészek eltérhetnek az ábrán láthatóktól.

1.2.2 Címek

A használati utasítás fejezetekre és szakaszokra oszlik. A „2.1. Betanítás” c. szakasz a „2. Biztonsági előírások” c. fejezet alcíme. A címekre vagy szakaszokra való hivatkozásokat

a számozott szak. illetve fej. rövidítések jelölik. Például: "2. fej." vagy "2.1. szak."

2. BIZTONSÁGI ELŐÍRÁSOK

2.1 BETANÍTÁS

⚠ Mielőtt használatba venné ezt a gépet, olvassa el annak a gépnek a használati utasítását, amelyre felszerelésre kerül.

Ez a „Biztonsági előírások” c. fejezet csak a cserélhető berendezésre vonatkozik. Az elülső vágóasztalos vezetőüléssel fűnyírógépre vonatkozó Biztonsági előírásokat lásd az arra vonatkozó használati utasításban

⚠ Ismerje meg a kezelőszerkezetet, és sajátítsa el a gép kezelését. Tanulja meg a gép gyors leállítását. A figyelmeztetések és az utasítások be nem tartása tüzeset okozhat és/vagy súlyos sérülésekhez vezethet.

- Tilos gyermekekre bízni a gép használatát, illetve olyan személyre, aki nem ismeri a gép kezelésére vonatkozó útmutatásokat. A helyi törvények szabályozhatják a gép használatához előírt minimális életkort.
- Soha ne használja a gépet, ha a kezelő fáradt vagy nem érzi jól magát, illetve ha gyógyszer, kábítószer, alkohol vagy más olyan szerek hatása alatt áll, melyek reflexeit és figyelmét károsan befolyásolják.
- Ne szállítson gyermekeket vagy más utasokat.
- Ne feledje, hogy a gép kezelője vagy használója felelős a más személyeket ért balesetekért és váratlan eseményekért, illetve azok tulajdonában keletkező károkért. A felhasználó felelőssége a munkaterület talajviszonyaiból eredő potenciális veszélyek felmérése, valamint a saját és mások biztonsága garantálásához szükséges óvintézkedések alkalmazása, különösen lejtő vagy emelkedő, egyenetlen, csúszós vagy bizonytalan területeken.
- Ha harmadik személynek átadja vagy kölcsönadja a gépet, győződjön meg arról, hogy az elolvasta a jelen használati utasításba foglalt tudnivalókat.

2.2 ELŐKÉSZÍTŐ MŰVELETEK

Egyéni védőfelszerelések

- Viseljen megfelelő ruházatot, erős, csúszásgátló cipőt és hosszúnadrágot. Ne működtesse a gépet mezítláb vagy nyitott szandálban. Viseljen hallásvédő fülvédőt.

- Viseljen védőkesztyűt az összes olyan helyzetben, mikor a keze veszélynek van kitéve!
- Ne viseljen sálát, köpenyt, nyakláncot, karkötőt, olyan ruházatot, melyen nyakkendő, lobogó részek, szalagok vannak, illetve vagy bármilyen leelőgő vagy széles kellékeket, melyek beakadhatnak a gépbe, vagy a munkavégzés helyén lévő egyéb tárgyakra, anyagokra.
- Ha hosszú a haja, kösse megfelelően össze.

Munkaterület / Gép

- Vizsgálja át gondosan a munkavégzés területét és távolítsa el minden olyan tárgyat, melyet a gép kidobhat, vagy amelyek sérüléseket okozhatnak a vágóegységen/forgó egységeken (kövek, gallyak, vashuzalok, csontok, stb.).

2.3 HASZNÁLAT KÖZBEN

Munkaterület

- Kerülje a gép használatát robbanásveszélynek kitett helyeken, gyúlékony folyadékok, gáz vagy por jelenléte esetén. Az elektromos érintkezések vagy mechanikus súrlódások szikrákat képezhetnek, melyek lángra lobbantathatják a port vagy a gőzöket.
- Kizárólag nappal vagy jó világítás és megfelelő látási viszonyok mellett dolgozzon.
- Tartson távol a munkavégzés területétől más személyeket, gyermekeket, állatokat. A gyermekekre egy másik felnőtteknek kell felügyelnie.
- Kerülje a vizes fűben, esőben, viharveszélyben történő munkavégzést, főleg villámcsapás veszélye esetén.
- Különösen ügyeljen, ha a talaj egyenetlen (buckás, gödrös), valamint lejtőn és emelkedőn, figyeljen a rejtett veszélyekre és az esetleges akadályokra, amelyek korlátozhatják a látási viszonyokat.
- Különösen ügyeljen, amikor árokpárt, szakadék vagy vízpart közelében dolgozik. A gép felborulhat, ha az egyik kerék túlhalad a parton, vagy ha a part beszakad.
- Lejtős talajon különösen óvatosan dolgozzon a felborulás és a gép feletti uralom elvesztése elkerülése érdekében. A gép feletti uralom elvesztésének alapvető okai:
 - A kerekek nem tapadnak
 - Túlzott sebesség
 - Nem megfelelő fékezés
 - Az adott használatra alkalmatlan gép
 - A talajviszonyokból eredő hatások ismeretének hiánya
 - Vontatójárműként való helytelen használat

A helyes viselkedésre vonatkozó figyelmeztetések

- Tartsa mindig távol a kezét és a lábát a vágóegységtől az elindításkor és a gép használata során egyaránt.
- Figyelem: a vágóelem a kikapcsolása után vagy a motor kikapcsolása után is tovább forog néhány másodpercig.
- Ügyeljen az egynél több vágóegységgel felszerelt vágócsoport esetében arra, hogy az egyik forgó vágóegység a többi forgását is okozhatja.
- Kapcsolja ki a vágóegységet vagy a kihajtást, és állítsa a vágóegységet a legmagasabb helyzetbe;
 - Munkavégzési zónák közötti helyváltoztatás közben
 - Nem fűvel borított talajon való áthaladáskor
-  Abban az esetben, ha a munka során géphiba vagy baleset történik, állítsa le azonnal a motort és távolítsa el a gépet, hogy ne okozhasson további károkat; amennyiben a kezelő vagy más személyek sérülését okozó baleset történt, nyújtson elsősegélyt az adott helyzetnek legmegfelelőbb módon és forduljon az illetékes egészségügyi intézményhez a szükséges ellátásért. Távolítsa el gondosan az esetleges törmelékeket, melyek jelenléte károkat, személyek vagy állatok sérülését okozhatja.

Használati korlátozások

- Soha ne használja a gépet, ha a védőrészei károsodtak, hiányoznak vagy nincsenek megfelelően elhelyezve.
- Ne kapcsolja ki, iktassa ki, távolítsa el vagy módosítsa a gépen levő biztonsági rendszereket/mikrokapcsolókat.

2.4 KARBANTARTÁS, TÁROLÁS ÉS SZÁLLÍTÁS

A gép biztonságának és teljesítményszintjének érdekében végezze el a gép rendszeres karbantartását és gondoskodjon megfelelő tárolásáról.

 **Soha ne használja a gépet kopott vagy sérült alkatrészekkel. A meghibásodott vagy sérült alkatrészeket ne javítsa, hanem cserélje ki. Csak eredeti cserealkatrészeket használjon: a nem eredeti illetve helytelenül felszerelt cserealkatrészek használata veszélyeztetheti a gép biztonságát, balesetet vagy személyi sérüléseket okozhat, továbbá felmenti a gyártót a mindennemű kötelezettség és felelősség alól.**

Karbantartás

- A gép beállítási műveletei során ügyeljen arra, hogy az ujjai ne szoruljanak be a forgó vágóegység és a gép rögzített részei közé.

Tárolás

- A tűzveszély csökkentése céljából ne hagyja a munka melléktermékeit tartalmazó tárolóedényeket a helyiségben.

A gép mozgatása és szállítása

- Amennyiben a gépet teherautóval vagy utánfutóval kell szállítani, használjon megfelelő teherbírású, szélességű és hosszúságú rámpát.
- A gép járművel való szállítása során:
 - a gépet megfelelő elemű személy alkalmazásával tolja fel a szállítóeszközeire.
 - úgy helyezze el, hogy senki számára ne jelentsen veszélyt
 - rögzítse erősen a szállító járműhöz kötelekkel vagy láncokkal, hogy ne borulhasson fel és ne károsodjon

2.5 KÖRNYEZETVÉDELEM

A környezet védelmét a gép használata során elsődleges fontossági szempontként kell figyelembe venni, mivel ez a békés egymás mellett élés és környezetünk érdeke.

- Ne zavarjon másokat a szomszédságában. A gépet csak elfogadható napszakokban használja (ne használja kora reggel vagy késő este, amikor másokat zavarhat).
- Szigorúan tartsa be a helyi előírásokat a csomagolóanyagok, olaj, üzemanyag, szűrők, használt alkatrészek vagy bármilyen egyéb, környezetszennyező elem selejtezésére vonatkozóan; ezeket a hulladékokat ne helyezze a háztartási hulladékba, hanem szelektív hulladékkezelés keretében szállítsa a megfelelő gyűjtőtelepekre, ahol gondoskodnak azok újrahasznosításáról.
- Az üzemem kívül helyezéskor ne szennyezze a géppel a környezetet, hanem a hatályos helyi előírások értelmében adja le egy gyűjtőtelepen.

3. ISMERKEDJEN MEG A GÉPPEL!

3.1 A GÉP LEÍRÁSA ÉS RENDELTESSZERŰ HASZNÁLATA

Ez a gép cserélhető berendezés, pontosan vágóasztal.

Kerti munkákra alkalmas cserélhető berendezés, amelyet egy másik géphez, egy elülső vágóasztaloz vezetőüléssel

fűnyírógéphez kell csatlakoztatni, ez utóbbi biztosítja a hajtását és megtartását.

3.1.1 Rendeltetésszerű használat

A „vágóasztal” gépet fűnyírás céljára terveztük és készítettük.

Általános ez a gép alkalmas az alábbiakra:

- Fűnyírás, a fű felaprítása és a talajra terítése (mulcsozás)
- Fűnyírás és a fű ürítése a talajra a gép hátsó oldalán

3.1.2 Nem rendeltetésszerű használat

A fentiekől eltérő bármilyen más használat veszélyes lehet és személyi és/ vagy tárgyi károkat okozhat. Helytelen használatnak minősülnek az alábbiak (példaként és nem kizárólagosan):

- Más személyek, gyermekek vagy állatok szállítása a gépen;
- Terhek tolása;
- A vágóegység működtetése a nem fűves szakaszokon.

FONTOS *A gép helytelen használata a garancia elévülését, valamint a Gyártó bármilyen felelősség alóli mentesülését vonja maga után, a felhasználóra hárítva a saját magán vagy másokon okozott károkból illetve sérülésekből származó kötelezettségeket.*

3.1.3 Felhasználói célcsoport

Ez a gép fogyasztói, azaz nem professzionális használatra készült. Hobbikertészeti alkalmazásra készült.

FONTOS *A gépet a kezelő egyedül használja!*

3.2 BIZTONSÁGI JELZÉSEK

A gépen különféle szimbólumok láthatók (3. ábra). Funkciójuk az, hogy felhívják a gépkezelő figyelmét a gép körültekintő és óvatos használatára.

A jelölések jelentése:



FIGYELEM! Mielőtt használatba venné a gépet, olvassa figyelmesen el a használati utasítást.



FIGYELEM! Ügyeljen a talajon hagyott tárgyra. Ügyeljen az esetlegesen a munkavégzés területén tartózkodó személyekre.



FIGYELEM! Vegye ki az indítókulcsot, és olvassa el az utasításokat bármilyen karbantartási vagy javítási művelet elvégzése előtt!



FIGYELEM! Ne nyúljon be kézzel vagy lábbal a védőelem alá, amikor a gép működik.

FONTOS *A megrongálódott vagy olvashatatlan címkéket ki kell cserélni! Kérjen új címkéket a szerviztől.*

3.3 AZONOSÍTÓ CÍMKE

Az azonosító címke az alábbi adatokat tartalmazza (1. ábra):

1. Márkanév
2. A gyártó címe
3. Modell
4. Gép típusa
5. A tartozék szerszám meghatározása
6. Súly kg-ban
7. Gyártás éve
8. Gyártási szám
9. Cikkszám
10. CE minőségazonossági jelzés

Másolja át a belső borítólapon látható gépazonosító címke megfelelő helyére az azonosítási adatokat.

FONTOS *A felhatalmazott márkaszervizzel való kapcsolatfelvételnél adja meg mindig a címkén látható termékazonosító adatokat!*

FONTOS *A példa megfelelőségi nyilatkozat a használati útmutató utolsó oldalain található.*

3.4 A FŐ ALKATRÉSZEK

A gép az alábbi fő alkatrészekből áll (1. ábra):

- A. Tartókarok
- B. Vázon védőelem

- C. A vászon védőelem tartóváza
- D. Kerekek
- E. „Quick Flip” kioldó gombok
- F. „Quick Flip” kioldó karok
- G. Vágóegységek erőátviteli szíjja
- H. Nyírási magasság jelző
- I. Elektromos vezeték csatlakozó
- J. Vágóegységek

Az elülső vágóasztalos vezetőüléssel fűnyírógép részei:

- K. Gyorskioldó tartóelem
- L. Tartozékszorszám-emelő csatlakozó
- M. Csatlakozóaljzat

4. ÖSSZESZERELÉS

FONTOS *A betartandó biztonsági előírásokat a 2. fejezet tartalmazza. Szigorúan tartsa be az előírásokat a súlyos kockázatok vagy veszélyek elkerülése érdekében.*

Tárolási és szállítási okok miatt a gép néhány elemét nem szereltük fel közvetlenül a gyárban. Ezeket a csomagolóanyag eltávolítása után kell felszerelnie, a következő utasításokat követve.

⚠️ A gép kicsomagolását és összeszerelését szilárd, sík felületen kell végezni, továbbá elegendő helyet kell biztosítani a gép és a csomagolás mozgatásához a megfelelő szerszámok alkalmazásával. Ne használja a gépet, amíg nem végezte el az "ÖSSZESZERELÉS" szakaszban leírt műveleteket.

⚠️ Használjon védőkesztyűt.

4.1 KICSOMAGOLÁS

1. Óvatosan bontsa ki a csomagolást, ügyeljen, hogy ne vesszenek el az alkatrészek.
2. Olvassa el a dobozban található dokumentációt, beleértve a jelen használati útmutatót.
3. Vegye ki a dobozból az összes felszerelendő alkatrészt.
4. Vegye ki a dobozból a gépet.
5. Selejtezze a dobozt és a csomagolást az érvényes helyi előírások betartásával.

4.2 A VÁGÓASZTAL CSATLAKOZTATÁSA A VEZETŐÜLÉSESL FŰNYÍRÓGÉPHEZ

A vágóasztal a következők révén csatlakozik a vezetőüléssel fűnyírógéphez:

- az első kerekhez rögzített tartóelemek,
- a tartozékszorszám-emelő karhoz kapcsolt láncos rugó,
- a vágóegységek erőátviteli szíjja (a vágóasztalra gyárilag fel van szerelve),
- a vászon védőelem tartóváza.

4.2.1 A szíjvédő illesztő elem csatlakoztatása

1. Csavarja ki a fűnyíró elülső részére gyárilag rögzített két csavart (4.A ábra).
2. Helyezze el a váz illesztő elemét (4.B ábra) és rögzítse a két csavarral (4.A ábra).

4.2.2 Alapbeállítások

A vágóasztal alapbeállításainak megfelelően a hátsó pereme 5 mm-rel magasabban van az elülső peremnél. Ez azt jelenti, hogy a vágóasztal előre dől.

A vágóasztal magasságának beállításához:

1. Emelje fel kissé a vágóegységet, hogy csökkenjen a zárószeg terhelése (5.A ábra).
2. Távolítsa el a csapra (5.C ábra) gyárilag felszerelt zárószegzet (5.A ábra) és alátétet (5.B ábra) egy csavarhúzó segítségével.
3. Állítsa be a csap magasságát és helyezze az alátétet és a zárószegzet a furatok egyikébe (6.A ábra) az ábra szerint (6.B ábra).
 - A 17 hüvelykes kerekkel felszerelt gépeknél: helyezze a zárószegeket a csap legfelső furatába.
 - A 16 hüvelykes kerekkel felszerelt gépeknél: helyezze a zárószegeket a csap középső furatába.
4. Végezze el a beállítást a vágóasztal mindét tartókarján.

4.2.3 A kerekre rögzített gyorskioldó tartóelemek csatlakoztatása

FONTOS *Az alábbi műveletek elvégzéséhez olvassa el a gép kézikönyvében és a tartóelem kézikönyvében található útmutatást is.*

1. Ellenőrizze, hogy a gyorskioldó tartóelemek fel vannak-e szerelve a gépre és a vágóasztal karjaira.
2. Helyezze a vágóasztalt a fűnyírógép elé.
3. Fordítsa el a gyorskioldó tartóelemeket nyitott állásba (7.A ábra).
4. Emelje fel és helyezze a csatlakozó kengyel alsó részét (7.B ábra) a csapra (7.C ábra) mindkét oldalon.
5. Kapcsolja a csatlakozó kengyelt (8.A ábra) a csaphoz (8.B ábra) mindkét oldalon.

4.2.4 A vágógységek erőátviteli szíjának csatlakoztatása

• 4WD típusok

1. Bal kézzel fogja meg a feszítő kart (9.A ábra) és húzza kifelé.
2. Jobb kézzel vezesse át a szíjat a tárcsán (9.B ábra).
3. Vezesse át a szíjat a feszítő tárcsáján (9.C ábra), eközben lassan engedje el.

• 2WD típusok

1. Bal kézzel fogja meg a feszítő kart (9.A ábra) és húzza kifelé.
 2. Jobb kézzel vezesse át a szíjat a tárcsán (9.B ábra).
 3. Vezesse át a szíjat a feszítő tárcsáján (9.C ábra), eközben lassan engedje el.
6. Az összekapcsolás befejezéséhez fordítsa el lábbal a gyorskioldó tartóelemeket a zárási állásba (8.C ábra) és illessze be a tűskét vagy a zárószegyet (8.D ábra).

4.2.5 A vászon védőelem felszerelése

1. Illessze a tartóváz végein (11.B ábra) levő két kapcsolóelemet (11.A ábra) a peckekre (11.C ábra).
2. Helyezze a tartóvázat (12.A ábra) az illesztő elem (12.B ábra) alá és rögzítse a két gyárilag felszerelt csavarral (12.C ábra).

4.2.6 A tartozékszerszám-emelő csatlakoztatása

A vágóasztalt a gép tartozékszerszám-emelő karjához (13.A ábra) kell csatlakoztatni egy láncos rugó és egy kapocs révén. A kapocs (13.B ábra) a munkaállásához szükséges és a láncszemeken áthelyezhető az emelőerő beállításához.

4.2.7 Az elektromos vezeték csatlakozójának bekötése

Kösse be a csatlakozót (14.B ábra) a dugaljhoz (14.A ábra).

4.3 A VÁGÓASZTAL LECSATLAKOZTATÁSA A VEZETŐÜLÉSES FÚNYÍRÓGÉPRŐL

A helyes leszereléshez végezze el a következő műveleteket a megfelelő sorrendben:

1. Bontsa a kábel csatlakozását a gépről (14.B ábra).

2. Kapcsolja le a láncot a „tartozékszerszám-emelő karról” (13.A ábra) a kapocs kioldásával (13.B ábra).
3. Szerelje le a vászon védőelemet a csavarok kicsavarásával (12.C ábra)
4. Vegye ki a tűskét vagy a zárószegyet (8.D ábra) és fordítsa el a gyorskioldó tartóelemeket nyitott állásba (7.A ábra).
5. Lazítsa meg és oldja ki az erőátviteli szíjat az alábbiak szerint:

• 4WD típusok

- Bal kézzel fogja meg a feszítő kart (9.A ábra) és húzza kifelé.
- Jobb kézzel vegye ki a szíjat a tárcsából (9.C ábra).
- Húzza ki a szíjat a gép tárcsájából (9.B ábra).

• 2WD típusok

- Bal kézzel fogja meg a feszítő kart (10.A ábra) és húzza kifelé.
- Jobb kézzel vegye ki a szíjat a tárcsából (10.C ábra).
- Húzza ki a szíjat a gép tárcsájából (10.B ábra).

6. Emelje fel a gyorskioldó tartóelemek (7.B ábra) kengyeleit és válassza le a vágóasztalt az elülső vágóasztalos vezetőüléses fűnyírógépről.

5. VEZÉRLÉSEK

5.1 A VÁGÁSI MAGASSÁG BEÁLLÍTÁSA

 **A beállításokat álló vágógégségen végezze el.**

5.1.1 A vágási magasság elektromos beállítása

A vágási magasság fokozatok nélkül beállítható a vágási magasság elektromos beállításának kapcsolójával, amely az elülső vágóasztalos vezetőüléses fűnyírógépen található. A vágási magasság jelző (1.H ábra) mutatja a beállított magasságot.

FONTOS *Az elektromos beállítás aktiválásához csatlakoztassa a vágóasztal elektromos kábelének csatlakozóját az elülső vágóasztalos vezetőüléses fűnyírógép dugaljához (14.A ábra).*

5.2 „QUICK FLIP” GOMBOK

A „Quick Flip” gombok (1.E ábra) lehetővé teszik a vágóasztal hátsó részének lekapcsolását a tartókarokról és leengedését. Ebben a helyzetben a vágóasztal felemelhető karbantartási és mosási állásba (7.2. fejt.).

5.3 „QUICK FLIP” KIOLDÓ KAROK

A „Quick Flip” kioldó karok (1.F ábra) révén a vágóasztal gyorsan leengedhető a karbantartási és mosási állásból (7.2. fejt.).

6. A GÉP HASZNÁLATA

FONTOS *A betartandó biztonsági előírásokat a 2. fejezet tartalmazza. Szigorúan tartsa be az előírásokat a súlyos kockázatok vagy veszélyek elkerülése érdekében.*

6.1 ELŐKÉSZÍTŐ MŰVELETEK

A fűnyírás kétféleképpen végezhető:

- Fűnyírás, a fű felaprítása és a talajra terítése (mulcsozás)
- Fűnyírás és a fű ürítése a talajra a gép hátsó oldalán

Az átadáskor a vágóasztal a mulcsozásra van beállítva.

A fűnek a vágóasztal hátsó részén történő kidobásához

- Lazítsa meg és szerelje le a rögzítógombot (15.A ábra), amely a deflektort (15.B ábra) rögzíti.
- Szerelje le a deflektort (15.B ábra).
- Órizza meg a deflektort és a rögzítógombot a későbbi használat céljából.

6.2 BIZTONSÁGI ELLENŐRZÉSEK

Végezze el az alábbi biztonsági ellenőrzéseket és bizonyosodjon meg arról, hogy az eredmények megegyeznek a táblázatba foglaltakkal.

⚠ *A használat előtt mindig végezze el a biztonsági ellenőrzéseket.*

6.2.1 Általános ellenőrzés

Tárgy	Eredmény
Elektromos vezetékek	A szigetelés sértetlen Nincs mechanikus károsodás

Tárgy	Eredmény
A tartozékon és a vágógégségen levő csavarok	Jól rögzülnek (nem lazák)
Vászon védőelem	Megfelelően fel van szerelve
Próbavezetés bekapcsolt vágógégségekkel (lásd a gép használati utasításában található tudnivalókat)	Nincs rendellenes vibrálás. Nincs rendellenes zaj

6.2.2 A gép működési próbája

A következő műveletekhez lásd az előlsó vágóasztalos vezetőülékes fűnyírógép használati utasításában található tudnivalókat.

6.3 BEINDÍTÁS / MUNKAVÉGZÉS

A következő műveletekhez lásd az előlsó vágóasztalos vezetőülékes fűnyírógép használati utasításában található tudnivalókat.

6.4 A HASZNÁLAT UTÁN

- Tisztítsa meg a gépet (7.4. szak.).
- Ellenőrizze, hogy a gép nem károsodott-e. Szükség esetén forduljon a márkaszervizhez.

7. RENDSZERES KARBANTARTÁS

7.1 ÁLTALÁNOS TUDNIVALÓK

FONTOS *A betartandó biztonsági előírásokat a 2. fejezet tartalmazza. Szigorúan tartsa be az előírásokat a súlyos kockázatok vagy veszélyek elkerülése érdekében.*

⚠ *Az összes ellenőrzési és karbantartási műveletet álló gépen és kikapcsolt motorral kell elvégezni. Bármilyen tisztítási vagy karbantartási művelet elvégzése előtt vegye ki az indítókulcsot, és olvassa el a vonatkozó utasításokat!*

⚠ *Viseljen megfelelő ruházatot, védőkesztyűt és védőszemüveget a karbantartáshoz.*

- A műveletek gyakoriságát és jellegét a "Karbantartási táblázat" tartalmazza. A táblázat célja, hogy segítsen Önnek a gép hatékonyságának és üzembiztos állapotának megőrzésében. Tartalmazza a főbb elvégzendő műveleteket és azok elvégzésének

gyakoróságát. A műveleteket az elsőként aktuálissá váló alkalommal végezze el.

FONTOS *A használati utasításban le nem írt összes beállítást, valamint karbantartási műveletet márkakereskedőjénél vagy egy szakszervizben kell elvégeztetni.*

7.2 MOSÁSI ÉS KARBANTARTÁSI ÁLLÁS

1. Mindig húzza be a kéziféket, hogy a gép el nem mozduljon (lásd az előző vágóasztalos vezetőüléssel művelet használati utasításában található tudnivalókat).
2. Állítsa be a vágási magasságot a köztes vagy magas állásba (5.1. szak.).
3. Bontsa az elektromos kábel csatlakozását a gépről (14.A ábra).
4. Kapcsolja le a vágóasztal hátsó részét:
 - Fogja meg (16.A ábra) és kissé emelje fel.
 - Húzza ki a „Quick Flip” gombot (16.B ábra) és engedje le lassan a vágóasztalt.
 - Végezze el ezt a műveletet mindkét oldalon.
5. Fogja meg a vágóasztal előlapi peremét (17.A ábra) és emelje fel lassan a legnagyobb magasságig, amikor hangos kattánást hall. A vágóasztal rögzül a mosási és karbantartási állásban (18. ábra).
6. Ellenőrizze, hogy a vágóasztal helyzete stabil-e.
7. Végezze el a vágóegység karbantartását.

⚠ *A gép fel van szerelve egy biztonsági rendszerrel, amely megakadályozza a vágóegység bekapcsolását, amikor mosási és karbantartási állásban van. Szigorúan tilos megkísérelni a vágóegységek bekapcsolását, amikor a vágóasztal mosási és karbantartási állásban van.*

A vágóasztal munkaállásba való visszaállításához:

8. Fogja meg a vágóasztal előlapi részét és kissé emelje fel.
9. Nyomja meg a két „Quick Flip” kioldó kart (19.A ábra) és kezével megtartva engedje le lassan a vágóasztalt.
10. Csatlakoztassa a vágóasztal hátsó részét úgy, hogy kissé felemeli a fogantyúnál fogva (20.A ábra), hogy a „Quick Flip” gombok a tartókarokhoz kapcsolódjanak (20.B ábra). Végezze el ezt a műveletet mindkét oldalon.
11. A vízzel való tisztítás után indítsa be a gépet és a vágóegységet a víz eltávolításához, ellenkező esetben a víz a csapágyakba kerülhet és kárt okozhat.
12. Kösse be a csatlakozót (14.B ábra) a dugaljhoz (14.A ábra).

7.3 RÖGZÍTŐ CSAVAROK ÉS ANYÁK

- A csavarokat és a csavaranyákat mindig tartsa meghúzva, hogy a gép mindig üzemelő legyen.
- Rendszeresen ellenőrizze, hogy a kidobó cső rögzítő anyái megfelelően meg vannak-e szorítva.

7.4 TISZTÍTÁS

- Állítsa a vágóasztalt mosási állásba.
- Tisztítsa meg óvatosan a vágóasztal alsó részét vízzel és kefével.

FONTOS *Soha ne használjon nagynyomású vizet. Az elektromos alkatrészek károsodhatnak.*

- Ha a használat során egyes részekben a festés megkarcolódott vagy lekopott, fesse le a megtisztított és teljesen száraz felületet.

7.5 KENÉS

Az alábbi táblázatban megadott összes pontot 50 üzemóránként és minden mosás után meg kell kenni.

Tárgy	Tennivaló
Kerekek tengelye (21.A ábra)	2 zsírozó hollandi anya Használjon univerzális zsírral feltöltött zsírozót

8. RENDKÍVÜLI KARBANTARTÁS

8.1 A VÁGÓEGYSÉGEK ELLENŐRZÉSE ÉS CSERÉJE

MEGJEGYZÉS *Az élettelen vágóegység kitépi a fűvet és a pázsit elsárgulását okozza.*

⚠ *Valamennyi, a vágóegységgel kapcsolatos művelet (leszerelés, élezés, kiegyensúlyozás, javítás, visszaszerelés és/vagy cseré) felelősségteljes munka, amely különleges hozzáértést igényel a megfelelő szerszámok használatán túl. Biztonsági okokból ezek a műveletek csak szakszervizben végezhetőek.*

⚠ *A gép kiegyensúlyozásának érdekében mindig egyszerre cserélje ki a sérült, elgörbült vagy kopott vágóegységeket és a hozzájuk tartozó csavarokat.*

FONTOS *A vágóegységeket párosával kell kicserélni, főleg akkor, ha jelentősen eltérő a kopásuk.*

FONTOS *Mindig eredeti vágóegységeket alkalmazzon, amelyek kódja megegyezik a "Műszaki adatok" táblázatában látható kóddal.*

Mivel a gép folyamatos fejlesztés tárgyát képezi, a "Műszaki adatok" táblázatában látható vágóegységeket idővel hasonló jellegű és tulajdonságú, biztonságos működést biztosító vágóegységekre lehet kicserélni.

8.2 A VÁGÓEGYSÉGEK ERŐÁTVITELI SZÍJÁNAK ELLENŐRZÉSE ÉS CSERÉJE

Ellenőrizze, hogy a szíj ép-e és nincsenek-e rajta kopás jelei. Ha a szíj károsodott vagy kopott, ki kell cserélni. A cseréhez forduljon a márkaszervizhez.

8.3 KOPÁSVÉDELEM

A vágóegység alsó részén két kopásvédő található (22.A ábra).

Az elhasználódott kopásvédők cseréjéhez:

1. Lazítsa meg és vegye ki a csavarokat (22.B ábra).
2. Vegye le a kopásvédőt (22.A ábra) és cserélje ki az újra.
3. Szerelje vissza és húzza meg a csavarokat (22.B ábra).

9. TÁROLÁS

A gép 30 napot meghaladó tárolásához:

1. Tisztítsa meg gondosan a tartozékot.
2. Ellenőrizze, hogy a tartozék nem károsodott-e. Ha szükséges, végezze el a javításokat.
3. Ha a festés károsodott, fesse át a rozsdásodás megelőzése érdekében.
4. Gondoskodjon a fém felületek rozsdra elleni védelméről.
5. Ha lehetséges, zárt helyiségben tárolja a tartozék szerszámot.
6. A gép tárolásakor a vágóasztalt munka- vagy szállítási állásba ajánlott állítani az erőátviteli szíj károsodásának elkerülése céljából (lásd az elülső vágóasztalos vezetőüléssel fűnyírógép használati utasításában található tudnivalókat).

10. SZERVIZSZOLGÁLAT ÉS JAVÍTÁS

Ebben a használati utasításban megtalálja a gép kezeléséhez és a felhasználó által elvégezhető

helyes alapkarbantartásához szükséges összes útmutatást. A használati utasításban le nem írt összes beállítást és karbantartási műveletet a márkakereskedőnél vagy egy szakszervizben kell elvégeztetni, ahol rendelkeznek a tökéletes munka elvégzéséhez szükséges szaktudással és felszereléssel, és nem változtatják meg a gép eredeti üzembiztonsági szintjét és állapotát. Nem megfelelő műhelyekben, vagy nem szakember által végzett műveletek a jótállás bármely formájának elvülését és a gyártó mindennemű felelősség alóli mentesülését vonják maguk után.

- Kizárólag az engedéllyel rendelkező szervizek végezhetik a garanciális karbantartást és a javítást.
- A nem eredeti cserealkatrészeket és tartozékokat nem engedélyeztük, a nem eredeti cserealkatrészek és tartozékok alkalmazása veszélyezteti a gép biztonságát, továbbá felmenti a gyártót a mindennemű kötelezettség és felelősség alól.
- Az eredeti cserealkatrészek az engedéllyel rendelkező szervizektől és viszonteladóktól szerezhetők be.
- Ajánlatos a gépet évente egyszer elvinni egy engedéllyel rendelkező szervizbe az általános felülvizsgálat, karbantartás és a biztonsági egységek ellenőrzése céljából.

11. A GÉP MOZGATÁSA ÉS SZÁLLÍTÁSA

A tartozék szerszám mozgatása és szállítása alatt:

- Állítsa le a gépet
- Várja meg, míg a vágóegység teljesen leáll
- Állítsa be a legkisebb vágási magasságot (5.1. szak.).
- Kapcsolja le a vágóasztalt az elülső vágóasztalos vezetőüléssel fűnyírógépről (4.3. fejj.).
- A kerekein mozgassa (1.D ábra).

12. A JÓTÁLLÁS ÉRVÉNYESSÉGE

A jótállás minden gyártási- és anyaghibára vonatkozik. A felhasználó köteles szigorúan betartani a mellékelt dokumentációba foglalt utasításokat. A jótállás nem vonatkozik az alábbi okok miatt keletkező károkra:

- A kíséző dokumentáció hiányos ismerete.
- Figyelmetlenség.
- Helytelen vagy nem megengedett használat és összeszerelés.

- Nem eredeti cserealkatrészek használata.
 - Nem a gyártó által szállított vagy engedélyezett tartozékok használata.
- A jótállás továbbá nem érvényes az alábbiakra:
- A fogyóeszközök - például ékszíjak, lámpák, kerekek, vágókések, biztonsági csavarok és vezetékek - normál kopása, elhasználódása.
 - Normál elhasználódás.

- Motorok. A motorokra azok gyártójának jótállása érvényes, a megadott feltételek és határidők szerint.

A vásárló a helyi törvények védelme alatt áll. A vásárló helyi törvények biztosította jogait a jelen jótállás semmilyen módos sem korlátozza.

13. KARBANTARTÁSI TÁBLÁZAT

Beavatkozás	Gyakoriság		Szakasz
	Első alkalommal	A továbbiakban a következő gyakorisággal	
GÉP			
Az összes rögzítés ellenőrzése	-	Minden használat előtt	7.3.
Biztonsági ellenőrzések / A vezérlések ellenőrzése	-	Minden használat előtt	6.2.
Általános tisztítás és ellenőrzés	-	Minden használat után	7.4
A vágóegységek kopásának ellenőrzése	-	Minden használat előtt	8.1.
Erőátviteli szíj kopásának ellenőrzése	5 óránként	25 óránként	8.2
A kerekek tengelyének kenése	-	50 óránként	7.5

14. A PROBLÉMÁK AZONOSÍTÁSA

PROBLÉMA	VALÓSZÍNŰ OK	MEGOLDÁS
1. Működés közben rendellenesen vibrál	Meglazult részek vagy a vágóegységek sérültek	Húzza meg az összes rögzítő elemet. Cseréltesse ki a károsodott részeket a márkaszervizzel.
	A vágóasztal tele van fűvel	Tisztítsa meg a vágóasztalt
2. Szabálytalan fűnyírás	A vágóegységek nem hatékonyak	Forduljon a Márkakereskedőhöz
	A vágási magassághoz képest nagy a haladási sebesség	Csökkentse a sebességet és/vagy emelje meg a vágási magasságot (5.1. szak.).
		Várja meg, hogy a fű megszáradjon
3. A vágóegységeket nem lehet bekapcsolni vagy kikapcsolásukkor nem állnak le azonnal.	Probléma a bekapcsoló rendszerrel vagy a vágóegység erőátviteli szíjával	Forduljon a márkaszervizhez.

Amennyiben a fent leírt műveletek elvégzése után a problémák továbbra is fennállnak, forduljon a márkakereskedőhöz.



TURINYS

1. BENDRA INFORMACIJA.....	1
2. SAUGOS REIKALAVIMAI.....	2
2.4 Techninė priežiūra, sandėliavimas ir transportavimas	3
3. PAŽINTIS SU ĮRENGINIU.....	3
3.1 Įrenginio aprašymas ir numatytoji paskirtis.....	3
3.2 Saugos ženklai.....	4
3.3 Identifikacinė etiketė	4
3.4 Pagrindinės sudedamosios dalys.....	4
4. SURINKIMAS	5
4.1 Išpakavimas	5
4.2 Pjovimo įtaisų bloko prikabinimas prie balninės veļapjovės	5
4.3 Pjovimo įtaisų bloko atkabinimas nuo balninės veļapjovės	6
5. VALDYMO ĮTAISAI.....	6
5.1 Pjovimo aukščio reguliavimas	6
5.2 „Quick Flip“ rankenos	7
5.3 „Quick Flip“ atkabinimo svirtelės	7
6. ĮRENGINIO NAUDOJIMAS.....	7
6.1 Paruošiamieji darbai.....	7
6.2 Saugos kontrolė	7
6.3 Paleidimas / darbas.....	7
6.4 Po naudojimo	7
7. EINAMOJI TECHNINĖ PRIEŽIŪRA	7
7.1 Bendra informacija	7
7.2 Valymo ir techninės priežiūros padėtis ..	8
7.3 Pritvirtinimo varžtai ir veržlės.....	8
7.4 Valymas	8
7.5 Tepimas	8
8. SPECIALIOJI TECHNINĖ PRIEŽIŪRA	8
8.1 Pjovimo įtaisų patikrinimas ir pakeitimas	8
8.2 Pjovimo įtaisų pavarų diržo patikrinimas ir pakeitimas.....	9
8.3 Apsauga nuo susidėvėjimo	9
9. SANDĖLIAVIMAS	9
10. TECHNINIS APTARNAVIMAS IR REMONTAS	9
11. PERKĖLIMAS IR TRANSPORTAVIMAS	9
12. GARANTIJOS TAIKYMO SĄLYGOS.....	9
13. TECHNINĖS PRIEŽIŪROS LENTELĖ.....	10
14. GEDIMŲ PAIEŠKA.....	10

1. BENDRA INFORMACIJA

1.1 KAIP SKAITYTI ŠĮ VADOVĄ

Vadovo tekste kai kurie ypač svarbūs paragrafai, susiję su įrenginio sauga ar eksploatacija, yra pažymėti pagal šį kriterijų:

PASTABA arba **SVARBU** pateikia patikslinimus arba kitus duomenis, kaip jau buvo nurodyta, siekiant išvengti įrenginio sugadinimo ar kitokios žalos.

Simbolis  pažymi pavojų. Įspėjimų nepaisymas sudaro sąlygas asmenų sužeidimo ir (arba) kitokios žalos rizikai.

.....
 • Paragrafai, pažymėti punktyriniais pilkais
 • langais, nurodo pasirenkamas funkcijas,
 • kurios yra ne visuose šiame vadove
 • aprašytuose modeliuose. Patikrinti, ar
 • funkcija yra galima jūsų modelyje.

Visos nuorodos „priekinė“, „galinė“, „dešinė“ ir „kairė“ yra pateiktos operatoriaus atžvilgiu.

1.2 NUORODOS

1.2.1 Paveikslėliai

Šioje naudojimo instrukcijoje paveikslėliai yra sunumeruoti 1, 2, 3, ir taip toliau.

Paveikslėliuose nurodytos įrenginio sudedamosios dalys yra pažymėtos raidėmis A, B, C, ir taip toliau.

Nuoroda į įrenginio sudedamąją dalį C 2-ame paveikslėlyje yra pažymėta kaip: „Žiūrėti 2.C pav.“ arba paprasčiausiai „(2.C pav.).“ Paveikslėliai yra orientacinio pobūdžio.

Realios detalės gali skirtis nuo pavaizduotų.

1.2.2 Pavadinimai

Vadovas yra suskirstytas į skyrius ir paragrafus. Paragrafo „2.1 Apmokymas“ pavadinimas yra „2. Saugos reikalavimai“ paantraštė. Nuorodos į pavadinimus arba paragrafus yra pažymėtos sutrumpinimais skyr. arba par. ir atitinkamais numeriais. Pavyzdys: „2 skyr.“ arba „2.1 par.“

2. SAUGOS REIKALAVIMAI

2.1 APMOKYMAS

⚠ *Prieš naudojant šią įrangą, atidžiai perskaityti įrenginio, ant kurio ji bus sumontuota, instrukcijų vadovą.*

Šis skyrius Saugos reikalavimai yra susijęs tik su keičiama įranga. Informacijos apie priekinio pjovimo balninės vežapjovės saugos reikalavimus ieškoti atitinkamame instrukcijų vadove.

⚠ *Susipažinti su įrenginio valdymo įtaisais ir su tinkamu jo naudojimu. Išmokyti skubiai sustabdyti variklį. Įspėjimų ir instrukcijų nesilaikymas gali būti gaisrų ir (arba) rimtų sužalojimų priežastimi.*

- Niekada neleisti, kad įrenginiu naudotųsi vaikai arba asmenys, kurie nėra kaip reikiant susipažinę su instrukcijomis. Vietiniai įstatymai gali nustatyti minimalų naudotojo amžių.
- Niekada nenaudoti įrenginio, jei naudotojas yra pavargęs ar prastai jaučiasi, arba vartojo vaistus, narkotines medžiagas, alkoholį arba kitas medžiagas, kurios galėtų turėti neigiamos įtakos jo gebėjimui reaguoti ir sutelkti dėmesį.
- Nevežti vaikų arba kitų keleivių.
- Prisiminti, kad operatorius ar įrenginio naudotojas yra atsakingas už nelaimingus atsitikimus bei žalą, padarytą kitiems asmenims arba jų turtui. Naudotojas pats atsako už potencialią riziką, susijusią su apdirbamo ploto įvertinimu, jis turi pasirūpinti visomis būtinomis priemonėmis, užtikrinančiomis jo paties ir kitų asmenų saugumą, ypač dirbant šlaituose, šiurkščioje, slidžioje ar nestabilioje dirvoje.
- Jei norima perduoti arba paskolinti įrenginį kitiems asmenims, užtikrinti, kad naudotojas susipažintų su šia vadove pateiktomis naudojimo instrukcijomis.

2.2 PARUOŠIAMIEJI DARBAI

Asmeninės apsaugos priemonės (AAP)

- Dėvėti tinkamą aprangą, avėti darbinę avalynę neslidžiais padais ir dėvėti ilgus kelnes. Nepaleidinėti įrenginio basomis kojomis ar avint atvirą avalynę. Naudoti klausos apsaugos priemonės.
- Mūvėti apsaugines pirštines kiekvieną kartą, kai kyla pavojus rankoms.
- Nedėvėti šalikų, marškinių, grandinėlių, apyrankių, rūbų su besiplaikstančiomis detalėmis, raišteliais ar kaklaraiščiais bei kitų kabančių ar plačių aksesuarų,

- kurie galėtų įspainioti į įrenginį ar į darbo vietoje esančius daiktus ir medžiagas.
- Tinkamai susiūti ilgus plaukus.

Darbo teritorija / Įrenginys

- Kruopščiai apžiūrėti visą darbo lauką ir pašalinti viską, ką įrenginys galėtų nusviesti arba kas galėtų sugadinti jo pjovimo įtaisą /besisukancias detales (akmenis, šakas, vielą, kaulus ir t.t.).

2.3 EKSPLOATAVIMO METU

Darbo teritorija

- Niekada nenaudoti įrenginio potencialiai sprogioje aplinkoje, kurioje yra degių skysčių, dujų ar dulkių. Elektros kontaktai arba mechaninė trintis gali sudaryti sąlygas žiežirbui atsiradimui, jos gali uždegti dulkes ar garus.
- Dirbti tik dienos šviesoje arba prie gero dirbtinio apšvietimo ir gero matomumo sąlygomis.
- Kiti asmenys, vaikai ir gyvūnai privalo būti toliau nuo darbo lauko. Būtina, kad vaikus prižiūrėtų kitas suaugęs asmuo.
- Nedirbti ant šlapios vejos, lyjant lietuvi ar artinantis audrai, ypač kai yra žaibavimo tikimybė.
- Atkreipti ypatingą dėmesį į žemės paviršiaus nelygumus (kalnelius, griovius), šlaitus, nematomus pavojus bei galimas kliūtis, kurie galėtų riboti matomumą.
- Atkreipti ypatingą dėmesį dirbant netoli daubų, griovių arba pylimų. Įrenginys gali apvirsti, jei ratas peržengia šlaito kraštą arba jei šlaito kraštas ima byrėti.
- Būti atsargiems dirbant šlaituose, kur reikalingas ypatingas dėmesys, tokiu būdu bus išvengta apvirsimų arba įrenginio kontrolės praradimo rizikos. Pagrindinės kontrolės praradimo priežastys:
 - Nepakankamas ratų sukibimas
 - Per didelis greitis
 - Netinkamas stabdymas
 - Įrenginys neadekvatus darbui
 - Žinių trūkumas apie poveikį, susijusį su dirvos sąlygomis, ypač dirbant šlaituose
 - Netinkamas įrenginio, kaip velkančiosios transporto priemonės, naudojimas

Elgesys

- Rankas ir pėdas visada laikyti atokiau nuo pjovimo įtaiso, tiek įrenginio paleidimo, tiek jo naudojimo metu.
- Dėmesio: pjovimo elementas toliau sukasi keletą sekundžių po jo atjungimo arba po variklio išjungimo.
- Atkreipti dėmesį į pjovimo įtaisų bloką su keliais pjovimo įtaisais, nes besisukantis pjovimo įtaisas gali sąlygoti kitų pjovimo įtaisų sukimąsi.

- Išjungti pjovimo įtaisą arba maitinimo laidą ir nustatyti pjovimo įtaisą aukštesnėje padėtyje:
 - Pervažiuojant iš vienos darbo zonos į kitą
 - Važiuojant per nežolėtas teritorijas

-  Gedimų arba nelaimingų atsitikimų darbo metu atveju, nedelsiant išjungti variklį ir pritraukti įrenginį taip, kad nebūtų padaryta dar didesnė žala; nelaimingų atsitikimų, susijusių su asmens ar trečiosios šalies sužalojimais atveju, nedelsiant atlikti tinkamiausius pirmosios pagalbos veiksmus ir kreiptis į sveikatos priežiūros įstaigą tolesniam gydymui. Kruopščiai pašalinti galimas sankaupas, kurios galėtų padaryti žalos arba sužaloti asmenis ar be priežiūros paliktus gyvūnus.

Naudojimo apribojimai

- Niekada nenaudoti įrenginio su sugadintais, nesumontuotais arba netaisyklingai sumontuotais apsaugos įtaisais.
- Neišjunginėti, nekeisti, negadinti ar nenuiminėti esamų apsauginių sistemų/mikrojungiklių.

2.4 TECHNINĖ PRIEŽIŪRA, SANDĖLIAVIMAS IR TRANSPORTAVIMAS

Periodiška techninė priežiūra ir taisyklingas sandėliavimas padeda išlaikyti įrenginio saugumą ir jo veiksmingumo lygį.

 **Niekada nenaudoti įrenginio, jei jo dalys yra susidėvėjusios arba pažeistos. Pažeistos ar susidėvėjusios detalės turi būti pakeistos ir niekada netaisomos. Naudoti tik originalias detales: neoriginalių atsarginių ir/arba netaisyklingai sumontuotų dalių naudojimas, kelia pavojų įrenginio saugumui, gali sąlygoti nelaimingus atsitikimus arba asmenų sužeidimus, bei atleidžia Gamintoją nuo bet kokių įsipareigojimų ir atsakomybės.**

Techninė priežiūra

- Įrenginio reguliavimo operacijų metu, atkreipti dėmesį, kad pirštai nepatektų tarp judančio pjovimo įtaiso ir stacionarių įrenginio dalių.

Sandėliavimas

- Norint sumažinti gaisro riziką, nepalikti konteinerių su surinktomis atliekomis uždaroje patalpoje.

Perkėlimas ir transportavimas

- Jeiigu įrenginys turi būti transportuojamas sunkvežimyje arba priekaboje, naudoti atitinkamo atsparumo, ilgio ir pločio rampas.
- Kai įrenginys vežamas transporto priemonėje, reikia:
 - pakrauti įrenginį jį stumiant bei dalyvaujant pakankamam asmenų skaičiui.

- jį pastatyti taip, kad niekam nekeltų pavojaus
- tvirtai pritvirtinti prie transporto priemonės lynų ar grandinių pagalba, tokiu būdu bus išvengta apvirtimo ir galimos žalos

2.5 APLINKOS APSAUGA

Naudojant įrenginį, aplinkos apsauga turi būti svarbus ir prioritetas aspektas, pilietinės visuomenės ir aplinkos, kurioje gyvename naudai.

- Stengtis netrukdyti kaimynams. Įrenginį naudoti tik tinkamu laiku (ne anksti ryte arba ne vėlai vakare, kai ši veikla galėtų trukdyti kitiems asmenims).
- Kruopščiai laikytis vietinių teisės aktų, susijusių su pakavimo medžiagų, alyvos, kuro, filtrų, sugadintų detalių arba kitų elementų, sąlygojančių stiprų neigiamą poveikį aplinkai šalinimu; šios atliekos neturi būti metamos į šiukšlių dėžę, bet turi būti atskirtos ir perduotos į specializuotus surinkimo punktus, kuriuose bus pasirūpinta jų perdirbimu.
- Įrenginio nebenaudojimo atveju, jo nepalikti aplinkoje, bet, vadovaujantis vietiniais teisės aktais, kreiptis į specializuotą atliekų surinkimo punktą.

3. PAŽINTIS SU ĮRENGINIU

3.1 ĮRENGINIO APRAŠYMAS IR NUMATYTOJI PASKIRTIS

Šis įrenginys yra keičiama įranga, tai yra pjovimo įtaisų blokas.

Tai keičiama sodo priežiūros įranga, kuri turi būti montuojama ant kito įrenginio, t. y. priekinio pjovimo balninės vejpajovės, pastaroji yra naudojama kaip galios tiekimo šaltinis bei laikiklis.

3.1.1 Numatyta naudojimo paskirtis

Šis įrenginys, t. y. pjovimo įtaisų blokas, buvo suprojektuotas ir pagamintas žolės pjovimui.

Šis įrenginys paprastai gali:

- Pjauti žolę, ją susmulkinti ir paskleisti ant dirvos paviršiaus (mulčiavimo funkcija)
- Pjauti žolę ir ją išmesti ant žemės iš galinės pusės

3.1.2 Netinkamas naudojimas

Bet koks naudojimas, kitoks nei nurodyta aukščiau, gali būti pavojingas ir sąlygoti žalą asmenims ir (arba) daiktams. Netinkamu naudojimu laikoma (kaip pavyzdžiui, tačiau ne tik):

- Pervežti ant įrenginio kitus asmenis, vaikus arba gyvūnus;
- Stumti krovinius;
- Paleisti pjovimo įtaisus nežolėtose vietose.

SVARBU *Netinkamas įrenginio naudojimas panaikina garantijos galiojimą ir atleidžia Gamintoją nuo bet kokios atsakomybės; tokiu būdu visa atsakomybė už nuostolius arba sužalojimus savo paties arba trečiųjų asmenų atžvilgiu tenka naudotojui.*

3.1.3 Naudotojo tipas

Šis įrenginys yra skirtas privatiems naudotojams, tai yra neprofesionaliems operatoriams. Šis įrenginys yra skirtas mėgėjams.

SVARBU *Įrenginį privalo naudoti tik vienas operatorius.*

3.2 SAUGOS ŽENKLAI

Ant įrenginio yra pavaizduoti įvairūs simboliai (3 pav.). Jų paskirtis yra priminti operatoriui, kaip jis turi elgtis, kad įrenginys būtų naudojamas atsargiai ir saugiai. Simbolių reikšmės:



DĖMESIO! Prieš naudojant įrenginį, atidžiai perskaityti instrukcijų vadovą.



DĖMESIO! Atkreipti dėmesį į besimėtančius daiktus. Atkreipti dėmesį į darbo lauke esančius asmenis.



DĖMESIO! Prieš pradėdant bet kokius techninės priežiūros ar remonto darbus, ištraukti raktą ir perskaityti instrukcijas.



DĖMESIO! Nekišti rankų arba pėdų po apsaugos įtaisų, kai įrenginys veikia.



SVARBU *Pažeistos arba neįskaitomos lipnios etiketės turi būti pakeistos naujomis. Užsakyti naujas etiketes artimiausiame įgaliotame techninio aptarnavimo centre.*

3.3 IDENTIFIKACINĖ ETIKETĖ

Identifikacinėje etiketėje yra pateikti šie duomenys (1 pav.):

1. Prekės ženklas
2. Gamintojo adresas
3. Modelis
4. Įrenginio tipas
5. Priedo aprašymas
6. Svoris, kg
7. Pagaminimo metai
8. Serijos numeris
9. Gamtinio kodas
10. CE atitikties ženklas

Perrašyti įrenginio identifikacinius duomenis atitinkamuose etiketės, esančios viršelio užpakalinėje pusėje, laukuose.

SVARBU *Kaskart kreipiantis į įgaliotąjį techninio aptarnavimo centrą, naudoti identifikacinius duomenis, pateiktus identifikacinėje produkto etiketėje.*

SVARBU *Atitikties deklaracijos pavyzdys yra šio vadovo paskutiniuose puslapiuose.*

3.4 PAGRINDINĖS SUDEDAMOSIOS DALYS

Įrenginys yra sudarytas iš šių pagrindinių sudedamųjų dalių (1 pav.):

- A. Atraminės svirtys
- B. Apsauginė drobė
- C. Apsauginės drobės atraminis rėmas
- D. Ratai
- E. „Quick Flip“ atkabinimo rankenos
- F. „Quick Flip“ atkabinimo svirtelės
- G. Pjovimo įtaisų pavarų diržas
- H. Pjovimo aukščio indikatorius
- I. Elektros laido jungtis
- J. Pjovimo įtaisai

Priekinio pjovimo balninės vejapjovės sudedamosios dalys:

- K. Greitojo atkabinimo atramos
- L. Priedų pakėlimo kablys
- M. Maitinimo lizdas

4. SURINKIMAS

SVARBU Saugos reikalavimai, kurių būtina laikytis, yra aprašyti 2 skyr. Griežtai laikytis šių reikalavimų, tokiu būdu bus išvengta didelės rizikos ar pavojaus.

Sandėliavimo ir transportavimo sumetimais, kai kurios įrenginio sudėtinės dalys nėra surinktos tiesiogiai gamykloje, todėl jos turi būti sumontuotos nuėmus pakuotę bei laikantis šių nurodymų.

! **Išpakavimas ir baigiamieji surinkimo darbai turi būti atliekami ant lygaus ir tvirto paviršiaus, kur būtų pakankamai vietos įrenginio ir jo pakuotės judėjimui, visada naudojant tinkamus įrankius. Nenaudoti įrenginio, kol nėra baigti darbai, aprašyti skyriuje „SURINKIMAS“.**

! **Dėvėti apsaugines pirštines.**

4.1 IŠPAKAVIMAS

1. Atsargiai išardyti pakuotę stengiantis nepamesti sudedamųjų detalių.
2. Peržiūrėti dėžėje esančius dokumentus, tame tarpe ir šią instrukciją.
3. Ištraukti iš dėžės visas nesumontuotas sudedamąsias dalis.
4. Ištraukti įrenginį iš dėžės.
5. Dėžę ir kitas pakavimo medžiagas šalinti laikantis vietinių teisės aktų.

4.2 PJOVIMO ĮTAISŲ BLOKO PRIKABINIMAS PRIE BALNINĖS VEJAPJOVĖS

Pjovimo įtaisų blokas yra prikabinamas prie balninės vejapjovės naudojant:

- atramas, pritvirtintas prie priekinių ratų,
- spyruoklę su grandine, kuri yra prijungiama prie priedų pakėlimo kablo
- pjovimo įtaisų pavarų diržą (iš anksto sumontuotas ant pjovimo įtaisų bloko),
- apsauginės drobės atraminį rėmą.

4.2.1 Diržo apsaugos prijungimo sąsajos prikabinimas

1. Atsukti abu varžtus (4.A pav.) iš anksto prisuktu priekinėje vejapjovės dalyje.
2. Uždėti rėmo atraminę sąsają (4.B pav.) ir ją pritvirtinti prisukant abu varžtus (4.A pav.).

4.2.2 Pagrindiniai nustatymai

Pagrindiniai pjovimo įtaisų bloko nustatymai numato galinio krašto pakėlimą 5 mm aukščiau palyginus su priekiniu kraštu. Tai reiškia, kad pjovimo įtaisų blokas yra pasviręs į priekį.

Norint nureguliuoti pjovimo įtaisų bloko aukštį:

1. Nežymiai pakelti pjovimo įtaisą, kad atlaisvintumėte apkrovą vielokaiščiui (5.A pav.).
2. Veržliarakčio pagalba nuimti ant kaiščio (5.C pav.) sumontuotą vielokaištį (5.A pav.) ir poveržlę (5.B pav.).
3. Sureguliuoti kaiščio aukštį (ir įkišti poveržlę ir vielokaištį į vieną iš numatytų angų (6.A pav.), uždedant ją taip, kaip parodyta paveikslėlyje (6.B pav.).
 - Įrenginiams su 17 colių ratais: vielokaiščius įkišti į kaiščio aukščiausią angą.
 - Įrenginiams su 16 colių ratais: vielokaiščius įkišti į centrinę kaiščio angą.
4. Atlikti abiejų pjovimo įtaisų bloko atraminių svirčių reguliavimą.

4.2.3 Prikabinimas prie greitojo atkabinimo atramų, pritvirtintų prie ratų

SVARBU Apie šias operacijas perskaityti ir atitinkamus nurodymus, pateiktus vejapjovės vadove ir atramos vadove.

1. Patikrinti, ar greitojo atkabinimo atramos yra sumontuotos ant įrenginio ir ant pjovimo įtaisų bloko svirčių.
2. Pjovimo įtaisų bloką uždėti ant vejapjovės priekio.
3. Sukti greitojo atkabinimo atramas į atvirą padėtį (7.A pav.).
4. Pakelti ir uždėti apatinę (7.B pav.) prikabinimo laikiklio dalį ant kaiščio (7.C pav.) iš abiejų šonų.
5. Iš abiejų šonų prisukti prikabinimo laikiklį (8.A pav.) prie kaiščio (8.B pav.).

4.2.4 Pjovimo įtaisų pavarų diržo prikabinimas

• 4WD modeliai

1. Kaire ranka suimti įtempiklio svirtį (9.A pav.) ir ją patraukti išorės link.
2. Dešine ranka pravesti diržą virš skriemulio (9.B pav.).
3. Leisti diržui eiti per įtempiklio skriemulį (9.C pav.), lėtai atleidžiant įtempimą ir suėmimą.

• 2WD modeliai

1. Kaire ranka suimti įtempiklio svirtį (9.A pav.) ir ją patraukti išorės link.
 2. Dešine ranka pravesti diržą virš skriemulio (9.B pav.).
 3. Leisti diržui eiti per įtempiklio skriemulį (9.C pav.), lėtai atleidžiant įtempimą ir suėmimą.
6. Pabaigti prikabinimą pėda pasukant greitojo atkabinimo atramas į uždarą padėtį (8.C pav.) ir sumontuoti kištuką arba vielokaištį (8.D pav.).

4.2.5 Apsauginės drobės sumontavimas

1. Įvesti abu prikabinimo elementus (11.A pav.), esančius atraminio rėmo galuose (11.B pav.) į kaiščius (11.C pav.).
2. Uždėti rėmo atraminį rėmą (12.A pav.) po sąsaja (12.B pav.) ir ją pritvirtinti prisukant abu iš anksto sumontuotus varžtus (12.C pav.).

4.2.6 Prikabinimas prie priedų pakeltuvo

Pjovimo įtaisų blokas yra prikabinamas prie pagrindinio įrenginio priedų pakėlimo svirties (13.A pav.) spyruoklės su grandine ir kablo su pridėtinio kablo. Pridėtinis kablys (13.B pav.) yra reikalingas darbo padėčiai, jo padėtis grandinės grandyse gali būti keičiama siekiant nureguliuoti pakėlimo jėgą.

4.2.7 Elektros laido jungties prijungimas

Prijungti jungtį (14.B pav.) į lizdą (14.A pav.).

4.3 PJOVIMO ĮTAISŲ BLOKO ATKABINIMAS NUO BALNINĖS VEJAPJOVĖS

Siekiant taisyklingai išmontuoti, atlikti šiuos veiksmus laikantis nurodytos sekos.

1. Atjungti laidą nuo įrenginio (14.B pav.).
2. Atjungti grandinę nuo priedų pakėlimo svirties (13.A pav.) atkabinant pridėtinius kablius (13.B pav.).
3. Išmontuoti apsauginę drobę atsukant varžtus (12.C pav.).
4. Ištraukti kištuką arba vielokaištį (8.D pav.) ir pasukti greitojo atkabinimo atramas į atvirą padėtį (7.A pav.).
5. Atlaisvinti ir atkabinti pavarų diržą tokia tvarka:

• 4WD modeliai

- Kaire ranka suimti įtempiklio svirtį (9.A pav.) ir ją patraukti išorės link.
- Dešine ranka nuimti diržą nuo skriemulio (9.C pav.).
- Ištraukti diržą iš įrenginio skriemulio (9.B pav.).

• 2WD modeliai

- Kaire ranka suimti įtempiklio svirtį (10.A pav.) ir ją patraukti išorės link.
- Dešine ranka nuimti diržą nuo skriemulio (10.C pav.).
- Ištraukti diržą iš įrenginio skriemulio (10.B pav.).

6. Pakelti greitojo atkabinimo atramų prikabinimo laikiklius (7.B pav.) ir atskirti priekinio pjovimo balninės vejapjovės pjovimo įtaisų bloką.

5. VALDYMO ĮTAISAI

5.1 PJOVIMO AUKŠČIO REGULIAVIMAS

 **Reguliavimą atlikti tik prie stovinčių pjovimo įtaisų.**

5.1.1 Pjovimo aukščio elektrinis reguliavimas

Pjovimo aukštis yra reguliuojamas iki be galo tikslų dydžių, aktyvuojant elektrinio pjovimo aukščio reguliavimo jungiklį, esantį ant priekinio pjovimo balninės vejapjovės. Pjovimo aukščio indikatorius (1.H pav.) rodo nureguliuotą aukštį.

SVARBU Norint įjungti elektrinį reguliavimą, reikia įjungti pjovimo įtaisų bloko elektros laido jungtį į priekinio pjovimo balninės vejapjovės lizdą (14.A pav.).

5.2 „QUICK FLIP“ RANKENOS

Rankenų „Quick Flip“ (1.E pav.) pagalba galima atkabinti užpakalinę pjovimo įtaisų bloko dalį ir ją nuleisti. Iš tokios padėties pjovimo įtaisų bloką galima pakelti į techninės priežiūros ir valymo padėtį (7.2 skyr.).

5.3 „QUICK FLIP“ ATKABINIMO SVIRTELĖS

„Quick Flip“ atkabtinimo svirtelių (1.F pav.) pagalba pjovimo įtaisų bloką galima greitai nuleisti iš techninės priežiūros ir valymo padėties (7.2 skyr.).

6. ĮRENGINIO NAUDOJIMAS

SVARBU *Saugos reikalavimai, kurių būtina laikytis, yra aprašyti 2 skyr. Griežtai laikytis šių reikalavimų, tokiu būdu bus išvengta didelės rizikos ar pavojaus.*

6.1 PARUOŠIAMIEJI DARBAI

Žolę galima pjauti dviem režimais:

- Pjauti žolę, ją susmulkinti ir paskleisti ant dirvos paviršiaus (mulčiavimo funkcija)
- Pjauti žolę ir ją išmesti ant žemės iš galinės pusės

Pristatymo metu pjovimo įtaisų blokas yra paruoštas mulčiavimui.

Norint išmetinėti žolę iš užpakalinės pjovimo įtaisų bloko dalies

- Atsukti ir nuimti deflektorių (15.B pav.) laikančią rankenėlę (15.A pav.).
- Nuimti deflektorių (15.B pav.).
- Pasidėti rankenėlę ir deflektorių kitam jų panaudojimui.

6.2 SAUGOS KONTROLĖ

Atlikti žemiau aprašytus saugos patikrinimus bei įsitikinti, ar patikrinimo rezultatai atitinka lentelių duomenis.

 **Prieš naudojimą visada atlikti saugos patikrinimus.**

6.2.1 Bendroji kontrolė

Dalykas	Rezultatas
Elektros kabeliai.	Visa izoliacija nepriekaištinga. Jokių mechaninių pažeidimų.
Varžtai ant priedo ir ant pjovimo įtaisų	Gerai prisukti (neatsilaisvinę)
Apsauginė drobė	Taisyklingai uždėta
Bandomasis važiavimas su įjungtais pjovimo įtaisais (Žiūrėti atitinkamus nurodymus, pateiktus įrenginio instrukcijų vadove)	Nėra neįprastų vibracijų. Nėra jokių neįprastų garsų

6.2.2 Įrenginio darbo testavimas

Apie šias operacijas skaityti atitinkamus nurodymus, kurie yra pateikti priekinio pjovimo balninės veļapjovės instrukcijų vadove.

6.3 PALEIDIMAS / DARBAS

Apie šias operacijas skaityti atitinkamus nurodymus, kurie yra pateikti priekinio pjovimo balninės veļapjovės instrukcijų vadove.

6.4 PO NAUDOJIMO

- Atlikti valymo darbus (7.4 par.).
- Patikrinti, ar įrenginys nėra sugadintas. Jei reikia, kreiptis į įgaliotąjį techninio aptarnavimo centrą.

7. EINAMOJI TECHNINĖ PRIEŽIŪRA

7.1 BENDRA INFORMACIJA

SVARBU *Saugos reikalavimai, kurių būtina laikytis, yra aprašyti 2 skyr. Griežtai laikytis šių reikalavimų, tokiu būdu bus išvengta didelės rizikos ar pavojaus.*

 **Visi patikrinimai ir techninės priežiūros darbai turi būti atliekami kai įrenginys nedirba, o jo variklis yra išjungtas. Prieš pradedant bet kokius valymo arba techninės priežiūros darbus, ištraukti raktą ir perskaityti atitinkamas instrukcijas.**

 **Prieš pradedant techninės priežiūros darbus, dėvėti tinkamą aprangą, mūvėti pirštines ir naudoti apsauginius akinius.**

- Techninės priežiūros darbų periodiškumas ir tipas yra nurodyti „Techninės priežiūros lentelėje“. Ši lentelė padės išlaikyti jūsų įrenginio efektyvumą ir saugumą. Joje nurodyti pagrindiniai techninės priežiūros darbai ir jų periodiškumas. Atlikti atitinkamus veiksmus prieš baigiantis numatytam terminui.

SVARBU *Visus techninės priežiūros ir reguliavimo darbus, kurie nėra aprašyti šiame vadove, turi atlikti Platintojas arba Specializuotas techninio aptarnavimo centras.*

7.2 VALYMO IR TECHNINĖS PRIEŽIŪROS PADĖTIS

1. Visada įvesti stovėjimo stabdį, tokiu būdu bus išvengta įrenginio judėjimo (Žiūrėti ir nurodymus, kurie yra pateikti priekinio pjovimo balninės vežapjovės instrukcijų vadove).
2. Sureguliuoti pjovimo aukštį vidurinėje arba viršutinėje pjovimo padėtyje (5.1 par.).
3. Atjungti elektros laido jungtį nuo įrenginio (14.A pav.).
4. Atkabinti užpakalinę pjovimo įtaisų bloko dalį:
 - Suimti ją atitinkame taške (16.A pav.) ir lengvai pakelti.
 - Patraukti į išorę rankeną „Quick Flip“ (16.B pav.) ir lėtai nuleisti pjovimo įtaisų bloką.
 - Šią operaciją atlikti abiejuose šonuose.
5. Suimti viršutinį pjovimo įtaisų bloko kraštą (17.A pav.) ir jį lėtai pakelti, kol bus pasiektas maksimalus aukštis ir pasigirs spragtelėjimo garsas. Pjovimo įtaisų blokas lieka užblokuotas valymo ir techninės priežiūros padėtyje (18 pav.).
6. Įsitikinkite, kad pjovimo įtaisų blokas savo padėtyje yra stabilus.
7. Atlikti pjovimo įtaisų techninės priežiūros darbus.

⚠ Įrenginys yra aprūpintas saugos sistema, kuri neleidžia įjungti pjovimo įtaisų, kai jie yra valymo ir techninės priežiūros padėtyje.

Griežtai draudžiama bandyti įjungti pjovimo įtaisus, kai pjovimo įtaisų blokas yra valymo ir techninės priežiūros padėtyje.

Norint vėl atstatyti pjovimo įtaisų bloką į darbinę padėtį:

8. Suimti priekinę pjovimo įtaisų bloko dalį ir ją lengvai pakelti.
9. Paspausti abi „Quick Flip“ atkabavimo svirtes (19.A pav.) ir lėtai nuleisti pjovimo įtaisų bloką palydint jį rankomis.
10. Užkabinti galinę pjovimo įtaisų bloko dalį į lengvai pakeliant už rankenos (20.A pav.),

kad rankenos „Quick Flip“ užsikabintų už pagalbinių svirčių (20.B pav.). Šią operaciją atlikti abiejuose šonuose.

11. Po valymo vandeniui, paleisti įrenginį ir pjovimo įtaisus vandens pašalinimui, priešingu atveju, jis gali įsikverbti į guolius ir padaryti žalos.
12. Prijungti jungtį (14.B pav.) į lizdą (14.A pav.).

7.3 PRITVIRTINIMO VARŽTAI IR VERŽLĖS

- Norint užsitikrinti įrenginio saugų darbą, pasirūpinti kad veržlės ir varžtai būtų prisukti.
- Nuolat patikrinti, ar taisyklingai priveržtos išleidimo vamzdžio pritvirtinimo veržlės.

7.4 VALYMAS

- Pjovimo įtaisų bloką nustatyti valymo padėtyje.
- Vandeniui ir šepetiui atsargiai nuvalyti apatinę pjovimo įtaisų bloko dalį.

SVARBU *Niekada nenaudoti aukšto slėgio vandens. Tai gali pakenkti elektriniams komponentams.*

- Jei naudojimo metu dažai nusibraizė arba kai kuriose vietose nusilupė, galima padažyti, bet tik kai paviršius yra visiškai sausas ir švarus.

7.5 TEPIMAS

Visi sekančio lentelėje nurodyti tašai turi būti sutepami kas 50 veikimo valandų ir po kiekvieno pjovimo.

Dalykas	Veiksmas
Ratų velenas (21.A pav.)	2 tepimo antgaliai. Naudokite universaliu tepalu pripildytą tepimo įtaisą.

8. SPECIALIOJI TECHNINĖ PRIEŽIŪRA

8.1 PJOVIMO ĮTAISŲ PATIKRINIMAS IR PAKEITIMAS

PASTABA *Prastai pagalastas pjovimo įtaisas drasko žolę ir dėl to veja pageltonuoja.*

⚠ Visos operacijos, susijusios su pjovimo įtaisais (išmontavimas, galandimas, subalansavimas, remontas, sumontavimas ir/arba pakeitimas) yra labai atsakingi darbai, reikalaujantys specifinių žinių ir tam tikros įrangos panaudojimo; saugumo sumetimais šias operacijas

reikia visada atlikti specializuotame techninio aptarnavimo centre.

⚠ Visada pakeisti visą pažeistą, kreivą ar nusidėvėjusį pjovimo įtaisų bloką, kartu su jo varžtais, tokiu būdu bus išlaikytas subalansavimas.

SVARBU Pjovimo įtaisus patartina keisti poromis, ypač pastebėjus skirtingą jų nusidėvėjimą.

SVARBU Visada naudoti tik originalius pjovimo įtaisus, kurių kodai yra nurodyti lentelėje „Techniniai duomenys“.

Turint omeny gaminio raidą, Techninių duomenų lentelėje paminėti pjovimo įtaisai laikui bėgant gali būti pakeičiami kitais, pasižymintiais analogiškomis saugaus veikimo ir pakeičiamumo savybėmis.

8.2 PJOVIMO ĮTAISŲ PAVARŲ DIRŽO PATIKRINIMAS IR PAKEITIMAS

Patikrinti, ar diržas yra nepažeistas ir ar ant jo nėra pastebimi nusidėvėjimo ženklai. Jei diržas ir pažeistas arba nusidėvėjęs, jis turi būti pakeičiamas. Dėl jo pakeitimo kreiptis į įgaliotąjį techninio aptarnavimo centrą.

8.3 APSAUGA NUO SUSIDĖVĖJIMO

Apatinė pjovimo įtaiso pusė turi du apsaugus nuo susidėvėjimo (22.A pav.).

Norint pakeisti apsaugus, kai yra susidėvėję:

1. Atlaisvinti ir ištraukti varžtus (22.B pav.).
2. Nuimti apsaugą (22.A pav.) ir pakeisti jį nauju.
3. Vėl įdėti ir priveržti varžtus (22:B).

9. SANDĖLIAVIMAS

Kai įrenginys turi būti sandėliuojamas ilgiau nei 30 dienų:

1. Kruopščiai nuvalyti priedą.
2. Patikrinti, ar priedas nėra sugadintas. Jei reikia, atlikti reikiamus remonto darbus.
3. Jei dažai yra pažeisti, perdažyti, tokiu būdu bus išvengta rūdžių.
4. Apsaugoti rūdžių veikiamus metalinius paviršius.
5. Jei įmanoma, priedą sandėliuoti uždaroje patalpoje.
6. Rekomenduojama sandėliuoti įrenginį jo pjovimo įtaisų bloką išlaikant darbo arba transportavimo padėtyje, tokiu būdu bus išvengta žalos pavarų diržui (Žiūrėti ir

nurodymus, pateiktus priekinio pjovimo balninės veļapjovės instrukcijų vadove).

10. TECHNINIS APTARNAVIMAS IR REMONTAS

Šiame vadove pateikiama visa informacija, kurios reikia įrenginio darbui ir taisyklingai pagrindinei techninei priežiūrai, kurią atlieka pats įrenginio naudotojas. Visas šiame vadove neaprašytas techninės priežiūros ir reguliavimo operacijas turi atlikti įrenginio Pardavėjas arba Specializuotas techninės priežiūros centras, turintys atitinkamų žinių ir reikiamos įrangos taisyklingam darbų atlikimui, išlaikant pradinį saugumo lygį ir originalų įrenginio stovį. Netinkamose struktūrose arba nekvalifikuotų asmenų atlikti darbai sąlygoja bet kokios formos Garantijos nutraukimą ir atleidžia Gamintoją nuo bet kokių įsipareigojimų ir atsakomybės.

- Tik įgaliotos techninio aptarnavimo dirbtuvės gali atlikti garantinius remonto ir techninės priežiūros darbus.
- Neoriginalios atsarginės detalės ir priedai nėra patvirtinti; neoriginalių atsarginių detalių ir priedų naudojimas kelia pavojų įrenginio saugumui ir atleidžia Gamintoją nuo bet kokių įsipareigojimų ar atsakomybės.
- Originalias atsargines detales tiekia techninio aptarnavimo centrai ar įgaliotieji platintojai.
- Patariama vieną kartą per metus įrenginį patikėti įgaliotoms techninio aptarnavimo dirbtuvėms techninės priežiūros, aptarnavimo ir saugos įtaisų patikrinimo darbų atlikimui.

11. PERKĖLIMAS IR TRANSPORTAVIMAS

Kai šis priedas yra perkeliamas ar transportuojamas, reikia:

- Sustabdyti įrenginį
- Palaukti, kol pjovimo įtaisai visiškai sustos
- Nureguliuoti minimalų pjovimo aukštį (5.1 par.).
- Atkabinti pjovimo įtaisų bloką nuo priekinio pjovimo balninės veļapjovės (4.3 skyr.)
- Jį stumti ratukais (1.D pav.).

12. GARANTIJOS TAIKYMO SĄLYGOS

Garantija padengia visus medžiagų ir gamybos defektus. Naudotojas turės kruopščiai laikytis visų įrenginio dokumentuose pateiktų nurodymų. Garantija nepadengia nuostolių atsiradusių dėl:

- Nesusipažinimo su pateiktais dokumentais.
- Išsiblaškyimo.

- Netinkamo ir neleistino naudojimo ir montavimo.
 - Neoriginalių atsarginių dalių naudojimo.
 - Gamintojo nepatvirtintų ir netiekiamų priedų naudojimo.
- Be to garantija nepadengia:
- Įprasto susidėvėnčių detalių, tokių kaip pavarų diržai, žibintai, ratai, peiliai, apsauginiai varžtai ir laidai, susidėvėjimo dėl eksploatacijos.

- Įprastinio susidėvėjimo.
- Variklių. Varikliams yra taikoma variklio gamintojo garantija, kurioje yra nurodyti terminai ir specifinės sąlygos.

Pirkėją gina nacionaliniai teisės aktai. Ši garantija jokiais būdais neapriboja pirkėjo teisių, kurias numato nacionaliniai teisės aktai.

13. TECHNINĖS PRIEŽIŪROS LENTELĖ

Veiksmas	Periodiškumas		Paragrafas
	Pirmą kartą	Vėliau kas	
ĮRENGINYS			
Visų pritvirtinimų patikrinimas	-	Prieš kiekvieną naudojimą	7.3
Saugos kontrolė / Valdymo įtaisų patikrinimas	-	Prieš kiekvieną naudojimą	6.2
Bendras valymas ir kontrolė	-	Po kiekvieno naudojimo	7.4
Pjovimo įtaisų nusidėvėjimo patikrinimas	-	Prieš kiekvieną naudojimą	8.1
Pavarų diržo nusidėvėjimo patikrinimas	5 val.	25 val.	8.2
Ratų veleno tepimas	-	50 val.	7.5

14. GEDIMŲ PAIEŠKA

GEDIMAS	TIKĖTINA PRIEŽASTIS	TAISYMAS
1. Nejprasta vibracija darbo metu	Atsilaisvinusios detalės arba pažeisti pjovimo įtaisai.	Priveržti visus pritvirtinimo įtaisy. Pakeisti pažeistas detales įgaliotame techninio aptarnavimo centre.
	Pjovimo įtaisų blokas yra prisipildęs žolės	Išvalyti pjovimo įtaisų bloką
2. Nereguliarus pjovimas	Pjovimo įtaisų neefektyvumas	Susisiekti su Pardavėju
	Pernelyg didelis eigos greitis palyginus su pjaunamos žolės aukščiu	Sumažinti judėjimo greitį ir (arba) padidinti pjovimo aukštį (5.1 par.) Palaukti, kol žolė išdžius
3. Pjovimo įtaisai neįsijungia arba nesustoja iš karto, vos tik yra išvedami	Problemos su įvedimo sistema arba su pjovimo įtaisų pavarų diržu	Kreiptis į įgaliotąjį techninio aptarnavimo centrą.

Jeigu nesklandumai tęsiasi įvykdžius aprašytus veiksmus, susisiekti su Pardavėju.



SATURS

1. VISPĀRĒJA INFORMĀCIJA	1
2. DROŠĪBAS NOTEIKUMI	2
2.4 Tehniskā apkope, uzglabāšana un transportēšana	3
3. PĀRZINIET MAŠĪNU	3
3.1 Mašīnas apraksts un paredzētais izmantošanas veids	3
3.2 Drošības zīmes	4
3.3 Identifikācijas plāksnīte	4
3.4 Galvenās sastāvdaļas	4
4. MONTĀŽA	5
4.1 Izpakošana	5
4.2 Griezējierīču bloka piekabināšana pie pašgājēja zāliena plaujmašīnas ar sēdekli	5
4.3 Griezējierīču bloka atkabināšana no pašgājēja zāliena plaujmašīnas ar sēdekli	6
5. VADĪBAS IERĪCES	6
5.1 Plaušanas augstuma regulēšana	6
5.2 Rokturi "Quick Flip"	7
5.3 Atkabināšanas sviriņas "Quick Flip"	7
6. MAŠĪNAS IZMANTOŠANA	7
6.1 Sagatavošanas darbi	7
6.2 Drošības pārbaudes	7
6.3 Iedarbināšana/darbs	7
6.4 Pēc izmantošanas	7
7. PLĀNOTĀ TEHNISKĀ APKOPE	7
7.1 Vispārēja informācija	7
7.2 Mazgāšanas un tehniskās apkopes pozīcija	8
7.3 Nostiprinātājuzgrīzņi un skrūves	8
7.4 Tīrīšana	8
7.5 Eļļošana	8
8. ĀRKĀRTAS TEHNISKĀ APKOPE	8
8.1 Griezējierīču pārbaude un nomaiņa	8
8.2 Griezējierīču dzensiksnas kontrole un pārbaude	9
8.3 Pretnodiluma aizsardzība	9
9. UZGLABĀŠANA	9
10. APKOPE UN REMONTS	9
11. PĀRVIETOŠANA UN TRANSPORTĒŠANA	9
12. GARANTIJAS SEGUMS	10
13. TEHNISKĀS APKOPES TABULA	10
14. TRAUCĒJUMMEKLĒŠANA	10

1. VISPĀRĒJA INFORMĀCIJA

1.1 KĀ JĀLASA ROKASGRĀMATA

Rokasgrāmatas tekstā daži paragrāfi, kuros ir izklāstīta īpaši svarīga informācija par drošību vai pareizu lietošanu, ir dažādos veidos izcelti, saskaņā ar šādiem kritērijiem:

PIEZĪME vai **SVARĪGI** satur precizējumus vai skaidrojumus iepriekš izklāstītai informācijai, kas palīdz izvairīties no mašīnas vai mantas bojāšanas.

Ar simbolu  apzīmē bīstamību. Brīdinājuma neievērošanas gadījumā jūs vai trešās personas var gūt traumas un/vai iekārta var tikt bojāta.

Paragrāfi, kas apvilkti ar taisnstūri, kura malas sastāv no pelēkiem punktiem, attiecas uz opcionāliem raksturlielumiem, kas nav pieejami visos modeļos, kas tiek apskatīti šajā rokasgrāmatā. Pārbaudiet, vai raksturlielums attiecas uz jūsu modeli.

Visi virzienu apzīmējumi, tādi kā "priekšā", "aizmugurē", "pa labi" un "pa kreisi" attiecas uz sēdošu operatoru.

1.2 ATSAUCES

1.2.1 Attēli

Attēli šajā instrukcijā ir numurēti 1, 2, 3 utt. Attēlos redzamās detaļas ir apzīmētas ar burtiem A, B, C utt. Atsauce uz detaļu C 2. attēlā tiek apzīmēta kā: "Skatīt 2.C att." vai vienkārši "(2.C att.)". Attēliem ir ilustratīvs raksturs. Faktiski uzstādītās detaļas var atšķirties no attēlotajām.

1.2.2 Virsraksti

Rokasgrāmatā ir sadalīta nodaļās un paragrāfos. Paragrāfa "2.1 Apmācība" virsraksts ir "2. Drošības noteikumi" apakšvirsraksts. Atsauces uz virsrakstiem vai paragrāfiem ir apzīmētas ar saīsinājumiem nod. vai par. un ar attiecīgo numuru. Piemērs: "2. nod." vai "2.1. par."

2. DROŠĪBAS NOTEIKUMI

2.1 APMĀCĪBA

⚠ Pirms šīs ierīces izmantošanas uzmanīgi izlasiet tās mašīnas ekspluatācijas rokasgrāmatu, uz kuru tā tiek uzstādīta.

Šī nodaļa "Drošības noteikumi" attiecas tikai uz uzskaites apriņķi. Drošības noteikumi, kas attiecas uz pašgājēja zāliena pļaujmašīnām ar sēdekli un frontālo izkāpti, ir atrodamā attiecīgajā ekspluatācijas rokasgrāmatā.

⚠ Iepazīstieties ar mašīnas vadības orgāniem un ar to pareizu izmantošanu. Iemācieties ātri apturēt mašīnu. Šo norādījumu un brīdinājumu neievērošana var izraisīt ugunsgrēkus un/vai smagas traumas.

- Nekādā gadījumā neļaujiet lietot mašīnu bērniem vai cilvēkiem, kuri nav nepieciešamā līmenī iepazinušies ar instrukciju. Vietējā likumdošanā var būt noteikts minimālais mašīnas operatora vecums.
- Nekādā gadījumā neizmantojiet mašīnu, ja mašīnas operators ir noguris vai slukti jūtas vai, ja viņš ir lietojis medikamentus, narkotikas, alkoholu vai vielas, kas pasliktina refleksus un uzmanību.
- Nepārvadājiet bērnus vai citus pasažierus.
- Atcerieties, ka operators vai lietotājs ir atbildīgs par negadījumiem un nejaušiem mantas bojājumiem, kuros ir iesaistītas trešās personas vai to manta. Lietotāja pienākums ir novērtēt darba vietā pastāvošos potenciālos riskus, kā arī veikt visus pasākumus, kas nepieciešami savas un citu personu drošības garantēšanai, it īpaši strādājot uz slīpām, nelīdzenām, slidenām vai nestabilām virsmām.
- Pārdodot ierīci vai iedodot to lietošanā citām personām, pārliecinieties, ka lietotājs iepazīstas ar šajā rokasgrāmatā izklāstītajiem norādījumiem.

2.2 SAGATAVOŠANAS DARBI

Individuālie aizsardzības līdzekļi (IAL)

- Valkājiet aizsargapģērbu, izturīgus darba apavus ar neslīdošu zoli un garas bikses. Strādājot ar mašīnu, nedrīkst iet ar basām kājām vai valkāt valējas sandales. Ir obligāti jāizmanto aizsargaustiņš dzirdes orgānu aizsardzībai.
- Vienmēr valkājiet darba cimdus visos gadījumos, kad pastāv roku ievainošanas bīstamība.
- Nevalkājiet šalles, halātus, kaklarotas, aproces, apģērbu ar vaļīgām daļām vai

auklām, kā arī kaklasaites un apģērbus ar daļām, kuras var iestrēgt mašīnā vai darba vietā esošajos priekšmetos.

- Ja jums ir gari mati, tad atbilstošā veidā savāciet tos.

Darba zona / Mašīna

- Rūpīgi pārbaudiet visu darba zonu un novāciet visus priekšmetus, kurus mašīna var uzvest, vai kuri var sabojāt griezējierīci/rotējošās daļas (akmeņus, zarus, metāla vadus, kaulus u.c.).

2.3 IZMANTOŠANAS LAIKĀ

Darba zona

- Nelietojiet mašīnu sprādzienbīstamās vidēs, uzliesmojošo šķidrumu, gāzu vai putekļu klātbūtnē. Elektriskie kontakti vai mehāniskā berze var radīt dzirksteles, kuras var aizdedzināt putekļus vai tvaikus.
- Strādājiet tikai dienas gaismā vai ar labu mākslīgo apgaismojumu un labas redzamības apstākļos.
- Sekojiet tam, lai cilvēki, bērni un dzīvnieki atstātos drošā attālumā no darba zonas. Bērni ir jāpieskata otrai pieaugušai personai.
- Nestrādājiet uz mitras zāles, zem lietus vai, ja pastāv negaisa un it īpaši zibens risks.
- Pievērsiet īpašu uzmanību virsmas nelīdzenumiem (ciņi, grāvji), slīpām virsmām, slēptām bīstamības avotiem un šķēršļu esamībai, kuri var ierobežot redzamību.
- Esiet ļoti uzmanīgs, atrodoties krauju, bedru vai dambju tuvumā. Mašīna var apgāzties, ja viens no riteņiem nobrauc no apmales vai, ja apmale sabruk.
- Esiet īpaši uzmanīgs uz slīpām virsmām, lai izvairītos no apgāšanās vai kontroles zaudēšanas pār mašīnu. Galvenie kontroles zaudēšanas iemesli ir šādi:
 - Nepietiekoša riteņu saķere
 - Pārāk liels ātrums
 - Nepietiekoša bremzēšana
 - Mašīna neatbilst izmantošanas veidam
 - Nepietiekošas zināšanas par to, pie kādām sekām var novest zemes stāvoklis
 - Nepareiza izmantošana vilcēja veidā

Drošības noteikumi

- Vienmēr turiet rokas un kājas tālu no griezējierīces, gan iedarbināšanas, gan darba laikā.
- Uzmanību: griezējelements turpina griezties dažas sekundes arī pēc tā atslēgšanas vai pēc dzinēja izslēgšanas.
- Pievērsiet uzmanību griezējierīču blokam, kurā ir vairāk kā viena griezējierīce, jo vienas griezējierīces rotēšana var izraisīt citu griezējierīču rotēšanu.

- Izslēdziet griezējierīci vai jaudas noņēmēju un pārvietojiet griezējierīci visaugstākajā pozīcijā:
 - Pārvietojot mašīnu starp darba zonām
 - Šķērsojot virsmas bez zāles

-  Ja darba laikā rodas bojājumi vai negadījumi, nekavējoties apturiet dzinēju un atāliniet mašīnu, lai neradītu jaunus bojājumus; operatora vai citu personu savainošanās gadījumā nekavējoties sniedziet situācijai atbilstošu pirmo palīdzību un vērsieties pie ārsta. Rūpīgi novāciet gruzus, kas var izraisīt bojājumus vai savainot cilvēkus vai dzīvniekus gadījumā, ja jūs tos nepamanāt.

Izmantošanas ierobežojumi

- Nekādā gadījumā neizmantojiet mašīnu ar bojātiem vai nepareizi uzstādītiem aizsargiem.
- Neizslēdziet, neatvienojiet, nenovietojiet un nemodificējiet uzstādītās drošības sistēmas/mikroslēdzus.

2.4 TEHNISKĀ APKOPE, UZGLABĀŠANA UN TRANSPORTĒŠANA

Regulāri veiciet tehnisko apkopi un pareizi uzglabājiet mašīnu, lai tās drošība un raksturlielumi nesamazinātos.

 ***Nekādā gadījumā neizmantojiet mašīnu, ja tās detaļas ir nodilušas vai bojātas. Bojātas vai nodilušas detaļas ir nepieciešams nomainīt, nevis labot. Izmantojiet tikai oriģinālās rezerves daļas: ja izmanto neoriģinālas rezerves daļas un/vai, ja tās ir uzstādītas nepareizi, tas mazina mašīnas drošību, var izraisīt negadījumus vai traumas, un atbrīvo ražotāju no jebkādam saistībām vai atbildības.***

Tehniskā apkope

- Mašīnas regulēšanas laikā īpašu uzmanību pievēršiet tam, lai pirksti neieklūtu starp kustīgiem griezējierīci un mašīnas nekustīgajām daļām.

Uzglabāšana

- Lai samazinātu ugunsgrēka risku, neatstājiet telpā tvertnes ar atkritumiem.

Pārvietošana un transportēšana

- Ja mašīna ir jātransportē uz kravas mašīnas vai piekabes, izmantojiet rampu ar piemērotu kravnesību, platumu un garumu.
- Transportējot mašīnu transportlīdzeklī, jāievēro šādi norādījumi:
 - iekraujiet mašīnu, stumjot to, pieaicinot piemērotu cilvēku skaitu.
 - novietojiet to tādā veidā, lai tā nevienam neradītu bīstamību

- cieši piestipriniet to pie transportlīdzekļa, izmantojot troses vai ķēdes, lai izvairītos no apgāšanās un bojājumiem

2.5 APKĀRTĒJĀS VIDES AIZSARDZĪBA

Mašīnas īpašniekam ir jā rūpējas par vides aizsardzību, izturoties ar cieņu pret sabiedrību un vidi, kurā dzīvojam.

- Centieties nekļūt par jūsu kaimiņu traucējumu cēloni. Izmantojiet mašīnu tikai piemērotā laikā (neizmantojiet to agri no rīta vai vēlā vakarā, kad jūs varat traucēt citiem cilvēkiem).
- Rūpīgi ievērojiet vietējo likumdošanu, kas attiecas uz iepakojuma materiālu, eļļas, degvielas, filtru, bojātu detaļu vai citu vidi piesārņojošo materiālu utilizāciju; šos atkritumus nedrīkst izmest sadzīves atkritumu konteineros un tie ir jānogādā uz speciāliem savākšanas centriem, kas nodrošina atkritumu utilizāciju.
- Pēc mašīnas izvadīšanas no ekspluatācijas, nemetiet to ārā, bet sazinieties ar atkritumu savākšanas centru saskaņā ar vietējās likumdošanas prasībām.

3. PĀRZINIET MAŠĪNU

3.1 MAŠĪNAS APRAKSTS UN PAREDZĒTAIS IZMANTOŠANAS VEIDS

Šī mašīna ir uzskatāma par uzkrāmo aprīkojumu, jeb precīzāk tā ir griezējierīces bloks.

Šo dārzkopības uzkrāmo aprīkojumu ir paredzēts pieslēgt pašgājēja zāliena plaujmašīnai ar sēdekli un frontālo izkapti, kura nodrošina piedziņu un atbalstu.

3.1.1 Paredzētais lietojums

Šī mašīna, ko var raksturot kā "griezējierīču bloku", ir izstrādāta un izgatavota zāles plaušanai.

Vispārīgas mašīnas iespējas:

- Pļaut zāli, sasmalcināt to un izkļiedēt uz zemes (tā saucamā "mulčēšana")
- Pļaut zāli un izmest to uz zemes no aizmugures

3.1.2 Nepareiza lietošana

Mašīnas izmantošana jebkādiem mērķiem, kuri nav minēti iepriekš, var būt bīstama un var izraisīt ievainojumus un/vai mantas bojājumus. Par nepareizu lietošanu tiek uzskatīts (tikai piemēra labad, saraksts nav pilns):

- citu personu, bērnu vai dzīvnieku pārvadāšana mašīnā;
- kravas stumšana;
- griezējierīču darbināšana vietās bez zāles.

SVARĪGI *Mašīnas nepareiza lietošana izraisa garantijas anulēšanu un atbrīvo Ražotāju no jebkāda veida atbildības, padarot lietotāju atbildīgu par zaudējumiem, kas saistīti ar paša vai trešo personu mantas bojājumiem vai gūtajām traumām.*

3.1.3 Lietotāja tips

Šī mašīna ir paredzēta patērētājiem, jeb neprofesionāliem lietotājiem. Tā ir paredzēta "neprofesionālai lietošanai".

SVARĪGI *Mašīnu drīkst izmantot tikai viens operators.*

3.2 DROŠĪBAS ZĪMES

Uz mašīnas ir atrodami dažādi simboli (3. att.). Tie ir nepieciešami, lai atgādinātu operatoram par pareizu rīcību, par to, ka izmantošanas laikā jābūt uzmanīgam un jāievēro nepieciešamie piesardzības pasākumi. Simbolu nozīme:



UZMANĪBU! Pirms mašīnas izmantošanas uzmanīgi izlasiet ekspluatācijas rokasgrāmatu.



UZMANĪBU! Pievērsiet uzmanību uz zemes esošajiem priekšmetiem. Pievērsiet uzmanību citiem darba zonā esošajiem cilvēkiem.



UZMANĪBU! Pirms jebkādu tehniskās apkopes vai remonta darbu veikšanas, izņemiet atslēgu un izlasiet norādījumus.



UZMANĪBU! Nekādā gadījumā neievietojiet rokas vai kājas zem aizsarga, kamēr mašīna darbojas.



SVARĪGI *Ir jānomaina uzlīmes, kuras ir bojātas vai nav salasāmas. Pasūtiet jaunas uzlīmes autorizētajā servisa centrā.*

3.3 IDENTIFIKĀCIJAS PLĀKSNĪTE

Identifikācijas plāksnītē ir atrodami šādi dati (1. att.):

1. Marka
2. Ražotāja adrese
3. Modelis
4. Mašīnas tips
5. Piederuma definīcija
6. Svars kilogramos
7. Izgatavošanas gads
8. Sērijas numurs
9. Artikula kods
10. CE atbilstības marķējums

Pierakstiet mašīnas identifikācijas datus attiecīgajos laukos tabulā, kas atrodama uz aizmugurējiem vākiem.

SVARĪGI *Katru reizi, kad sazināties ar autorizēto servisa centru, izmantojiet etiķetē norādītos identifikācijas datus.*

SVARĪGI *Atbilstības deklarācijas piemērs ir atrodams rokasgrāmatas pēdējās lappusēs.*

3.4 GALVENĀS SASTĀVDAĻAS

Mašīna sastāv no šādām galvenajām sastāvdaļām (1. att.):

- A. Atbalsta kronšteini
- B. Auduma aizsargs
- C. Auduma aizsarga atbalsta rāmis
- D. Rīteņi
- E. Atkabināšanas rokturi "Quick Flip"
- F. Atkabināšanas sviriņas "Quick Flip"
- G. Griezējierīču dzensiksna
- H. Plaušanas augstuma indikators
- I. Elektrības vada savienotājs
- J. Griezējierīces

Pašgājēja zāliena plaujmašīnas ar sēdekli un frontālo izkapti sastāvdaļas:

- K. Ātri atkabināmie balsti
- L. Āķis piederumu pacelšanai
- M. Strāvas ligzda

4. MONTĀŽA

SVARĪGI *Obligātie drošības noteikumi ir izklāstīti 2. nod. Rūpīgi ievērojiet šo norādījumus, lai izvairītos no nopietniem riskiem vai bīstamām situācijām.*

Uzglabāšanas un transportēšanas iemeslu dēļ dažas mašīnas sastāvdaļas nav samontētas uzreiz rūpnīcā, bet tās ir jāsamontē pēc iepakojuma noņemšanas, ievērojot sekojošus norādījumus.

⚠ **Izpakošana un montāžas pabeigšana jāveic uz līdzenas un cietas virsmas. Ir jābūt pietiekoši daudz vietas gan mašīnas, gan iepakojumu pārvietošanai, izmantojot tikai piemērotus līdzekļus. Neizmantojiet mašīnu, kamēr nav izpildīti norādījumi, kas minēti nodaļā "MONTĀŽA".**

⚠ **Valkājiet aizsargcimdus.**

4.1 IZPAKOŠANA

1. Uzmanīgi atveriet iepakojumu, lai nepazaudētu sastāvdaļas
2. Izlasiet kastē esošo dokumentāciju, tai skaitā šo instrukciju.
3. Izņemiet no kastes visas sastāvdaļas, kas vēl nav saliktas.
4. Izņemiet mašīnu no kastes.
5. Utilizējiet kasti un iepakojumu, ievērojot vietējo likumdošanu.

4.2 GRIEZĒJIERĪČU BLOKA PIEKABINĀŠANA PIE PAŠGĀJĒJA ŽĀLIENA PĻAUJMAŠĪNAS AR SĒDEKLI

Griezējierīču bloka piekabināšanai pie pašgājēja žāliena pļaujmašīnas ar sēdekli izmanto:

- balstus, kas piestiprināti pie priekšējiem riteņiem,
- atspēri ar ķēdi, kuru savieno ar piederumu pacelšanas sviru,
- griezējierīču dzensiksnu (jau ir uzstādīta griezējierīču blokā),
- auduma aizsarga atbalsta rāmi.

4.2.1 Siksnas aizsarga savienotāja stiprināšana

1. Atskrūvējiet divas skrūves (4.A att.), kuras jau iepriekš ir uzstādītas žāliena pļaujmašīnas priekšējā daļā.

2. Izvietojiet rāmja atbalsta savienotāju (4.B att.) un piestipriniet to, pieskrūvējot divas skrūves (4.A att.).

4.2.2 Bāzes regulēšana

Griezējierīces bloka bāzes regulēšana paredz aizmugurējās malas pacelšanu par 5 mm attiecībā pret priekšējo malu. Tas nozīmē, ka griezējierīces bloks ir noliekts uz priekšu.

Griezējierīces bloka augstuma regulēšana:

1. Nedaudz paceliet griezējierīci, lai noņemtu slodzi no šķelttapas (5.A att.).
2. Izņemiet šķelttapu (5.A att.) un paplāksni (5.B att.), kas ir uzstādītas uz tapas (5.C att.), izmantojot skrūvgriezi.
3. Noregulējiet tapas augstumu un ievietojiet paplāksni un šķelttapu vienā no paredzētajām atverēm (6.A att.), izvietojot to, kā parādīts attēlā (6.B att.).
 - Ja mašīna ir aprīkota ar 17 collu riteņiem: ievietojiet šķelttapas tapas augšējā atverē.
 - Ja mašīna ir aprīkota ar 16 collu riteņiem: ievietojiet šķelttapas tapas centrālajā atverē.
4. Veiciet regulēšanu abos griezējierīces bloka atbalsta kronšteinos.

4.2.3 Piekabināšana pie ātri atkabināmajiem balstiem, kas piestiprināti pie riteņiem

SVARĪGI *Lai veiktu turpmāk aprakstītās operācijas, skatiet arī attiecīgos norādījumus, kas izklāstīti mašīnas rokasgrāmatā un balsta rokasgrāmatā.*

1. Pārbaudiet, vai ātri atkabināmie balsti ir uzstādīti mašīnā un uz griezējierīces bloka kronšteinu.
2. Novietojiet griezējierīču bloku pļaujmašīnas priekšā.
3. Pagrieziet ātri atkabināmos balstus atvērtā pozīcijā (7.A att.).
4. Paceliet un atbalstiet sakabināšanas kronšteina apakšējo daļu (7.B att.) uz tapas (7.C att.) abās pusēs.
5. Abās pusēs savienojiet sakabināšanas kronšteina apakšējo daļu (8.A att.) ar tapu (8.B att.).

4.2.4 Griezējierīču dzensiksnas sakabināšana

• Pilnpiedziņas (4WD) modeļi

1. Ar kreiso roku satveriet spriegošanas ierīces sviru (9.A att.) un pavelciet to uz āru.
2. Ar labo roku uzlieciet siksnu uz skriemeļa (9.B att.).
3. Uzlieciet siksnu uz spriegošanas ierīces skriemeļa (9.C att.), pakāpeniski samazinot spriegojumu un spēku.

• Divu riteņu piedziņas (2WD) modeļi

1. Ar kreiso roku satveriet spriegošanas ierīces sviru (9.A att.) un pavelciet to uz āru.
 2. Ar labo roku uzlieciet siksnu uz skriemeļa (9.B att.).
 3. Uzlieciet siksnu uz spriegošanas ierīces skriemeļa (9.C att.), pakāpeniski samazinot spriegojumu un spēku.
6. Pabeidziet sakabināšanu, ar kāju pagriežot ātri atkabināmos balstus aizvērtā stāvoklī (8.C att.) un uzstādiert tapu vai šķelttapu (8.D att.).

4.2.5 Auduma aizsarga montāža

1. Ievietojiet divus ākus (11.A att.), kas atrodas atbalsta rāmja malās (11.B att.), tapās (11.C att.).
2. Izvietojiet atbalsta rāmi (12.A att.) zem savienotāja (12.B att.) un piestipriniet to, pieskrūvējot divas esošās skrūves (12.C att.).

4.2.6 Piekabināšana pie piederumu pacelēja

Griezējierīces bloks ir jāpiekabina pie galvenās mašīnas piederumu pacelšanas sviras (13.A att.), izmantojot atsperi ar ķēdi un sakabināšanas āķi. Vienu sakabināšanas āķi (13.B att.) izmanto darba pozīcijai, to var pārvietot starp ķēdes locekļiem, lai noregulētu pacelšanas spēku.

4.2.7 Elektrības vada savienotāja pieslēgšana

Pieslēdziet savienotāju (14.B att.) pie līgšanas (14.A att.).

4.3 GRIEZĒJIERĪČU BLOKA ATKABINĀŠANA NO PAŠGĀJĒJA ZĀLIENA PĻAUJMAŠĪNAS AR SĒDEKLI

Lai veiktu demontāžu, veiciet turpmāk aprakstītās darbības norādītajā secībā.

1. Atvienojiet vadu no mašīnas (14.B att.).
2. Atvienojiet ķēdi no "piederumu pacelšanas sviras" (13.A att.), atkabinot sakabināšanas āķi (13.B att.).
3. Noņemiet auduma aizsargu, atskrūvējot skrūves (12.C att.).
4. Izņemiet tapu vai šķelttapu (8.D att.) un pagrieziet ātri atkabināmos balstus atvērtā pozīcijā (7.A att.).
5. Palaidiet vaļīgāk un noņemiet dzensiksnu šādā veidā:

• Pilnpiedziņas (4WD) modeļi

- Ar kreiso roku satveriet spriegošanas ierīces sviru (9.A att.) un pavelciet to uz āru.
- Ar labo roku noņemiet siksnu no skriemeļa (9.C att.).
- Noņemiet siksnu no mašīnas skriemeļa (9.B att.).

• Divu riteņu piedziņas (2WD) modeļi

- Ar kreiso roku satveriet spriegošanas ierīces sviru (10.A att.) un pavelciet to uz āru.
- Ar labo roku noņemiet siksnu no skriemeļa (10.C att.).
- Noņemiet siksnu no mašīnas skriemeļa (10.B att.).

6. Paceliet ātri atkabināmo balstu sakabināšanas kronšteinus (7.B att.) un atdaliel griezējierīču bloku no pašgājēja zāliena pļaujmašīnas ar sēdekli un frontālo izkapti.

5. VADĪBAS IERĪCES

5.1 PĻAUŠANAS AUGSTUMA REGULĒŠANA

 **Regulēšanas laikā griezējierīcēm jābūt nekustīgām.**

5.1.1 Pļaušanas augstuma elektriskā regulēšana

Pļaušanas augstumu var regulēt nepārtraukti, ieslēdzot pļaušanas augstuma elektriskās regulēšanas slēdzi, kas atrodams zāliena pļaujmašīnā ar sēdekli un frontālo izkapti.

- Veicamo darbu veids un biežums ir aprakstīts "Tehniskās apkopes tabulā". Šīs tabulas mērķis ir palīdzēt jums saglabāt jūsu mašīnas efektivitāti un drošību. Tajā ir norādīti galvenie apkopes darbi un to veikšanas biežums. Veiciet operācijas atbilstoši pirmajam norādītajam termiņam.

SVARĪGI *Visas tehniskās apkopes un regulēšanas operācijas, kas nav aprakstītas šajā rokasgrāmatā, ir jāveic pie dīlera vai specializētajā servisa centrā.*

7.2 MAZGĀŠANAS UN TEHNISKĀS APKOPES POZĪCIJA

1. Vienmēr ieslēdziet stāvbremzi, lai izvairītos no mašīnas izkustēšanās (skatiet arī norādījumus, kas izklāstīti zāliena pļaujmašīnas ar sēdekli un frontālo izkapti rokasgrāmatā).
2. Noregulējiet pļaušanas augstumu vidējā vai augstā pozīcijā (5.1. par.).
3. Atvienojiet elektrības vada savienotāju no mašīnas (14. A att.).
4. Atkabiniet griezējierīču bloka aizmugurējo daļu:
 - Satveriet to norādītajā vietā (16. A att.) un nedaudz paceliet.
 - Pagrieziet atbalsta kronšteinu atkabināšanas sviru (16. B att.) un lēni nolaidiet griezējierīču bloku.
 - Veiciet šo operāciju abās pusēs.
5. Satveriet griezējierīču bloka priekšējo malu (17. A att.) un lēni paceliet to līdz maksimālajam augstumam, kad būs dzirdams "klikšķis". Griezējierīču bloks paliek bloķēts mazgāšanas un tehniskās apkopes pozīcijā (18. att.).
6. Pārliecinieties, ka griezējierīču bloks ir stabilā pozīcijā.
7. Veiciet griezējierīču tehnisko apkopi.

⚠ Mašīna ir aprīkota ar drošības sistēmu, kas neļauj iedarbināt griezējierīces, kamēr tās atrodas mazgāšanas un tehniskās apkopes pozīcijā.

Ir kategoriski aizliegts mēģināt iedarbināt griezējierīces, kamēr griezējierīču bloks ir mazgāšanas un tehniskās apkopes pozīcijā.

Griezējierīču bloku uzstādīšana atpakaļ darba pozīcijā:

8. Satveriet griezējierīču bloka priekšējo daļu un nedaudz paceliet to.
9. Nospiediet divas atkabināšanas sviriņas "Quick Flip" (19. A att.) un lēni nolaidiet griezējierīču bloku, pieturot to ar rokām.

10. Piekabiniet griezējierīču bloka aizmugurējo daļu, nedaudz piecēlot to, satverot aiz roktura (20. A att.), ļaujot "Quick Flip" rokturiem sakabināties ar atbalsta kronšteinu (20. B att.). Veiciet šo operāciju abās pusēs.
11. Pēc tīrīšanas ar ūdeni iedarbiniet mašīnu un griezējierīces, lai novāktu ūdeni, kas pretējā gadījumā var iekļūt gultņos un radīt bojājumus.
12. Pieslēdziet savienotāju (14. B att.) pie ligzdas (14. A att.).

7.3 NOSTIPRINĀTĀJUZGRIEŽŅI UN SKRŪVES

- Sekojiet tam, lai uzgriežņi un skrūves būtu pievilkti, lai mašīna visu laiku atrastos drošā darbības stāvoklī.
- Regulāri pārbaudiet, vai izmešanas sprauslas nostiprinātājuzgriežņi ir pievilkti pareizi.

7.4 TĪRĪŠANA

- Uzstādiet griezējierīču bloku mazgāšanas pozīcijā.
- Uzmanīgi iztīriet griezējierīču bloka apakšējo daļu, izmantojot ūdeni un birsti.

SVARĪGI *Nekādā gadījumā neizmantojiet augstspiediena mazgātājus. Tie var sabojāt elektriskās sastāvdaļas.*

- Ja izmantošanas laikā dažās vietās ir noskrāpēts vai bojāts krāsojums, atkārtoti nokrāsojiet šīs vietas, kad virsma būs pilnīgi sausa un tīra.

7.5 EĻĻOŠANA

Visas nākamajā tabulā norādītās vietas jāeļļo ik pēc 50 darbības stundām un pēc katras mazgāšanas reizes.

Poz.	Darbība
Riteņu vārpsta (21. A att.)	2 eļļošanas nipeļi. Izmantojiet eļļotāju, kas uzpildīts ar universālo smērvielu

8. ĀRKĀRTAS TEHNISKĀ APKOPE

8.1 GRIEZĒJIERĪČU PĀRBAUDE UN NOMAĪŅA

PIEZĪME *Slikti uzasināta griezējierīce izrauj zāli un izraisa zāliena dzeltēšanu.*

⚠ Visas ar griezējierīcēm veicamās darbības (noņemšana, asināšana, balansēšana, remonts, atkārtota uzstādīšana un/vai maiņa) ir svarīgas operācijas, kuru veikšanai ir nepieciešamas speciālas iemaņas un atbilstošs aprīkojums; tāpēc drošības nolūkos tās vienmēr ir jāveic specializētajos servisa centros.

⚠ Vienmēr mainiet visu griezējierīču bloku, ja tās ir bojātas, deformētas vai nodilušas, kopā ar to skrūvēm, lai saglabātu līdzsvaru.

SVARĪGI Iesakām vienlaicīgi nomainīt abas griezējierīces, it īpaši, ja tām ir būtiski atšķirīgs nodilums.

SVARĪGI Izmantojiet tikai oriģinālās griezējierīces ar kodu, kurš ir atrodams tehnisko datu tabulā.

Nemot vērā izstrādājuma attīstību, tehnisko datu tabulā norādītās griezējierīces ar laiku var tikt nomainītas ar citām ierīcēm ar līdzīgiem raksturlielumiem un drošības līmeni.

8.2 GRIEZĒJIERĪČU DZENSIKSNAS KONTROLE UN PĀRBAUDE

Pārbaudiet, vai siksna nav bojāta un uz tās nav nodilumu pazīmju. Ja siksna ir bojāta vai nodilusi, tā ir jānomaina. Lai veiktu nomaiņu, sazinieties ar pilnvaroto tehniskā atbalsta centru.

8.3 PRETNODILUMA AIZSARDZĪBA

Griezējierīces apakšējā mala ir aprīkota ar diviem pretnodiluma aizsargiem (22.A att.).

Lai nomainītu aizsargus, kad tie ir nodiluši:

1. Palaidiet vaļīgāk un izņemiet skrūves (22.B att.).
2. Noņemiet aizsargu (22.A att.) un nomainiet to pret jaunu.
3. Uzstādiet atpakaļ un pievelciet skrūves (22.B att.).

9. UZGLABĀŠANA

Ja ir paredzēts, ka mašīna tiks uzglabāta ilgāk par 30 dienām:

1. Rūpīgi notīriet piederumu.
2. Pārbaudiet, vai piederumam nav bojājumu. Nepieciešamības gadījumā veiciet remontdarbus.

3. Ja krāsojums ir bojāts, atjaunojiet to, lai izvairītos no rūsēšanas.
4. Aizsargājiet atklātas metāla virsmas no rūsas.
5. Novietojiet piederumu slēgtā vietā, ja vien tas ir iespējams.
6. Ir ieteicams uzglabāt mašīnu, turot griezējierīču bloku darba vai transportēšanas pozīcijā, lai izvairītos no dzensiksnas bojājuma (skatiet arī norādījumus, kas izklāstīti zāliena plaujmašīnas ar sēdekli un frontālo izkapti rokasgrāmatā).

10. APKOPE UN REMONTS

Šajā rokasgrāmatā ir sniegti visi mašīnas vadībai un pareizai lietotāja veicamajai pamata tehniskajai apkopei nepieciešamie norādījumi. Visi regulēšanas un tehniskās apkopes darbi, kas nav aprakstīti šajā rokasgrāmatā, ir jāveic pie dīlera vai specializētajā servisa centrā, kura darbiniekiem ir zināšanas un iekārtas, kuras nepieciešamas, šo darbu pareizai veikšanai, saglabājot mašīnas pirmatnējo drošības līmeni un sākotnējo stāvokli. Ja darbus veic nepiemērotajās darbnīcās, vai tos veic nekvalificēts personāls, jebkāda veida garantija tiek anulēta, kā arī ražotājs tiek atbrīvots no jebkādam saistībām vai atbildības.

- Tikai autorizētie servisa centri drīkst veikt garantijas remontu un tehnisko apkopi.
- Neoriģinālas rezerves daļas un piederumus nedrīkst izmantot; neoriģinālu rezerves daļu un piederumu izmantošanas gadījumā mašīnas drošības līmenis samazinās un Ražotājs tiek atbrīvots no jebkāda veida pienākumiem vai atbildības.
- Oriģinālās rezerves daļas ir pieejamas autorizētajos servisa centros un pie dīleriem.
- Iesakām vienu reizi gadā nogādāt mašīnu autorizētajā servisa centrā, lai veiktu tehnisko apkopi, remontu un drošības ierīču pārbaudi.

11. PĀRVIETOŠANA UN TRANSPORTĒŠANA

Piederuma pārvietošanas vai transportēšanas laikā jāievēro šādi norādījumi:

- Apturiet mašīnu
- Uzgaidiet, kad griezējierīces pilnīgi apstāsies
- Noregulējiet minimālo plaušanas augstumu (5.1. par.).
- Atkabiniet griezējierīču bloku no pašgājēja zāliena plaujmašīnas ar sēdekli un frontālo izkapti (4.3. nod.)
- Ritīniet to uz riteņiem (1.D att.).

12. GARANTIJAS SĒGUMS

Garantija sedz visus materiāla un ražošanas defektus. Lietotājam ir uzmanīgi jāievēro visi norādījumi, kas izklāstīti pievienotajā dokumentācijā.

Garantija nesedz bojājumus, kas radušies šādu iemeslu dēļ:

- Lietotājs nav iepazīties ar pievienoto dokumentāciju.
- Neuzmanība.
- Nepareiza vai neatļauta izmantošana vai montāža.

- Neoriģinālu rezerves daļu izmantošana.
 - Ar mašīnu nepiegādātu vai ražotāja apstiprinātu piederumu lietošana.
- Turklāt garantija nesedz:
- Izlietojamo materiālu normālu nodilumu, tādu kā piedziņas siksnas, lukturi, riteņi, asmeņi, drošības bultskrūves un troses.
 - Normālu nodilumu.
 - Dzinējus. Uz tiem attiecas motora ražotāja garantija atbilstoši norādītajiem nosacījumiem.

Pircēju aizsargā attiecīgas valsts likumi. Šī garantija nekādā veidā neierobežo nacionālajā likumdošanā noteiktās pircēja tiesības.

13. TEHNISKĀS APKOPES TABULA

Operācija	Periodiskums		Paragrāfs
	Pirmā reize	Pēc tam ik pēc	
MAŠĪNA			
Visu stiprinājumu pārbaude	-	Pirms katras lietošanas reizes	7.3
Drošības pārbaude / Vadības ierīču pārbaude	-	Pirms katras lietošanas reizes	6.2
Vispārēja tīrīšana un pārbaude	-	Pēc katras lietošanas reizes	7.4
Griezējierīču nodiluma pārbaude	-	Pirms katras lietošanas reizes	8.1
Dziesiksnas nodiluma pārbaude	5 stundas	25 stundas	8.2
Riteņu vārpstas eļļošana	-	50 stundas	7.5

14. TRAUCĒJUMMEKLĒŠANA

TRAUCĒJUMS	IESPĒJAMS CĒLONIS	RISINĀJUMS
1. Spēcīga vibrācija darba laikā	Izļodzījušas daļas vai griezējierīču bojājumi.	Pievēlciat visus stiprinājumus. Mainiet bojātas daļas autorizētajā servisa centrā.
	Griezējierīču bloks ir pilns ar zāli	Iztīriet griezējierīču bloku
2. Nevienmērīga plaušana	Griezējierīču zema efektivitāte	Sazinieties ar Vietējo Izplatītāju
	Kustības ātrums ir pārāk liels attiecībā pret plaušanas zāles augstumu	Samaziniet kustības ātrumu un/vai palieliniet plaušanas augstumu (5.1. par.) Uzgaidiet, kamēr zāle izžūs
3. Nevar ieslēgt griezējierīces vai tās neapstājas uzreiz pēc izslēgšanas	Sakabes sistēmas vai griezējierīču dziesiksnas bojājums	Sazinieties ar pilnvaroto tehniskā atbalsta centru.

Ja pēc aprakstīto operāciju veikšanas traucējumi nepazūd, sazinieties ar vietējo izplatītāju.



СОДРЖИНА

1. ОПШТО.....	1
2. БЕЗБЕДНОСНИ МЕРКИ.....	2
2.4 Одржување, одлагање и транспорт ..	3
3. ЗАПОЗНАЈТЕ ЈА МАШИНАТА	4
3.1 Опис на машината и предвидена употреба	4
3.2 Ознаки за безбедност	4
3.3 Етикета за идентификација	4
3.4 Главни делови	5
4. МОНТИРАЊЕ.....	5
4.1 Распакување	5
4.2 Закачување на уредот со сечивото за тревокосачка со седнат управувач....	5
4.3 Откачување на уредот со сечивото за тревокосачка со седнат управувач....	6
5. КОМАНДИ ЗА КОНТРОЛА	7
5.1 Регулација на висината на косењето. 7	
5.2 Рачки „Quick Flip“	7
5.3 Рачки за откачување „Quick Flip“	7
6. УПОТРЕБА НА МАШИНАТА	7
6.1 Воведни операции	7
6.2 Безбедносни контроли	7
6.3 Палење / работа	8
6.4 По работата	8
7. РЕДОВНО ОДРЖУВАЊЕ	8
7.1 Општо.....	8
7.2 Позиција за миене и одржување	8
7.3 Навртки и шrafoви за фиксирање....	9
7.4 Чистење.....	9
7.5 Подмачкување.....	9
8. ВОНРЕДНО ОДРЖУВАЊЕ.....	9
8.1 Проверете и заменете го уредот со сечивото.....	9
8.2 Контрола и замена на ременот за пренос на уредот со сечивото	9
8.3 Заштита против абене	9
9. ОДЛОЖУВАЊЕ	10
10. ПОМОШ И ПОПРАВКА	10
11. ДВИЖЕЊЕ И ТРАНСПОРТ	10
12. ОПСЕГ НА ГАРАНЦИЈАТА	10
13. ТАБЕЛА ЗА ОДРЖУВАЊЕ	11
14. НЕСООДВЕТНА РАБОТА	11

1. ОПШТО

1.1 КАКО ДА СЕ ЧИТА УПАТСТВОТО

Во ова упатство одредени поглавја содржат информации со одредена важност во однос на безбедноста и на функционалноста и се евидентирани на различни начини согласно овој критериум:

ЗАБЕЛЕШКА или **ВАЖНО** даваат прецизни или други информации како што е претходно наведено, со цел да не се оштети машината или да не се предизвика штета.

Симболот  посочува на опасност. Непочитувањето на мерките за претпазливост доведува до можност за лични или повреди и оштетувања на трети лица.

Пасусите означени со квадратче со рамка и сиви точки посочуваат на изборни одлики коишто не се присутни кај сите модели дадени во ова упатство. Проверете дали таа одлика е присутна кај дадениот модел.

Сите индикации „напред“, „назад“, „десно“ и „лево“ се дадени во однос на позицијата на операторот којшто управува со машината.

1.2 НАСОКИ

1.2.1 Слика

Сликите во ова упатство за употреба се нумерирани со 1, 2, 3 и така натаму. Компонентите посочени на сликите се означени со буквите А, В, С и така натаму. Насоката за компонентата С на сликата 2 се означува со изразот: „Видете на сл. 2. С“, или поедноставно „(слика 2.С)“.

Сликите се само за пример. Вистинските делови може да се разликуваат во однос на оние на сликата.

1.2.2 Наслови

Упатството е поделено на поглавја и пасуси. Насловот на пасус „2.1 Обука“ е заменето со „2. Безбедносни мерки“. Насоките за насловите или пасусите се означени со

кратенки погл. или пас. и со соодветниот број. Пример: „погл. 2“ или „пас. 2.1“.

2. БЕЗБЕДНОСНИ МЕРКИ

2.1 ОБУНА

! *Пред да ја користите оваа машина, прочитајте го упатството за употреба за машината за правилна монтажа.*

Ова поглавје Безбедносни мерки се однесува само на менливите делови. Безбедносните мерки за тревоносачка со седнат возач е предно сечење, погледнете го соодветното упатство за употреба.

! *Запознајте се со командите и правилното користење на машината. Научете брзо да ја запирае машината Непридржувањето кон предупредувањата и кон упатството може да предизвикаат изгореници и/или сериозни повреди.*

- Не дозволувајте никогаш деца да ја употребуваат машината, или други лица што не се запознаени со основните упатствата. Локалните законски прописи ја одредуваат минималната возраст на корисникот.
- Никогаш не користете ја машината доколку корисникот е во состојба на замор или изнемоштеност, или користел лекови, дрога, алкохол или други штетни супстанции што влијаат врз капацитетот за навремено реагирање или внимание,
- Не пренесувајте деца или други патници
- Имајте на ум дека корисникот е одговорен за незгодите или опасноста по други лица или нивниот имот. Во опсегот на одговорности на операторот спаѓа и проценката на можните ризици на теренот каде треба да се работи и затоа преземете ги сите неопходни безбедносни мерки за да ја гарантирате својата, но и безбедноста на другите особено на закосени, нерамни, лизгави или нестабилни терени.
- Во случај кога во опкружувањето на машината има други лица, проверете дали корисникот ги почитува упатствата што се содржани во ова упатство.

2.2 ВОВЕДНИ ОПЕРАЦИИ

Систем за лична заштита (СЛЗ)

- Носете соодветна облека, работни чевли со гон против лизгање и долги панталони. Не вклучувајте ја машината со боси нозе или отворени сандали. Носете заштитни слушалки за слухот.

- Носете ракавици за работа во сите ситуации каде има ризик за рацете.
- Не носете марамы, наметки, ремени, бразлетни, облека со лелеави делови или со врвки и врски и слични додатоци што висат или се долги и би можеле да се закачат за машината или за предмети и материјали кои се производ на работата.
- Соодветно приберете ја косата доколку е долга.

Област за работа/машина

- Проверете ја темелно целата површина за работа и отстранете сè што би можело да биде исфрлено од машината и да ги оштети уредот за сечење/ротирачки делови (камења, гранки, железни остатоци, коски, итн.)..

2.3 ВО ТЕКОТ НА РАБОТАТА

Област за работа

- Не користете ја машината во средина каде постои ризик од експлозија, во присуство на запаливи материи, гасови или нечистотија. Електричните контакти или механичките делови може да генерираат искри кои може да ги запалат правот или испарувањата.
- Работете само на дневна светлина или при добро вештачко осветление и при услови на добра видливост.
- Оддалечете ги лицата, децата и животните од областа за работа. Неопходно е децата да бидат под надзор на друго возрастасо лице.
- Избегнувајте да работите на мокра трева, кога врне или има невреме, особено кога има можна појава на грмотевици.
- Обрнете особено внимание на нерамнините на теренот (грутки, канали), закосувањата, сокриени опасности и на присуството на дадени опасности коишто може да ја попречат видливоста.
- Обрнете особено внимание во присуство на стрмнини, дупки или препреки. Машината може да се преврти ако едното тркало поминува преку раб или ако работ е закосен.
- Внимавајте на закосени терени каде треба особено да внимавате за да избегнете превртување или да не загубите контрола врз машината. Главните причини за загуба на контролата се:
 - Нема рамнотежа меѓу тркалата
 - Прекумерна брзина
 - Несоодветна сопирање
 - Несоодветна употреба на машината
 - Не ги познавате ефектите коишто може да произлезат од условите на теренот

- Неправилна употреба како возило за влечење

Однесување

- Сенокаш држете ги рацете и нозете подалеку од уредот со сечивото, особено при палење на моторот и додека работите со машината.
- Внимание: делот со сечивото продолжува да се врти уште неколку секунди откако ќе се исклучи или откако ќе го изгаснете моторот.
- Не ставајте повеќе од еден уред со сечиво на плочата бидејќи уредот со ротирачко сечиво може да ја попречи ротацијата на другото сечиво.
- Исклучете ги уредот со сечивото или приклучното вратило и донесете го уредот со сечивото во највисока позиција.
 - При менување на локацијата на работа
 - При преминување на терени каде нема трева
-  Во случај на дефект или инциденти во текот на работата, веднаш исклучете го моторот и оддалечете ја машината внимавајќи да не предизвикате други оштетувања. Во случај на инцидент со лична повреда или повреда на трето лице, пристапете веднаш кон постапката за давање најсоодветна прва помош за дадената состојба и обратете се во соодветен центар за здравствена заштита за неопходно лекување. Отстранете ги темелно сите остатоци од косењето што може да предизвикаат дефект или повреди на лица или животни ако останат незабележано во машината.

Ограничување при употреба

- Никогаш не користете ја машината со оштетена заштита, ако истата ја нема или не е правилно поставена.
- Не исклучувајте, дезактивирајте, вадете ги манометарот и поставените безбедносни системи/микропрекинувачи.

2.4 ОДРЖУВАЊЕ, ОДЛАГАЊЕ И ТРАНСПОРТ

Редовно одржувајте и правилно одложете ја машината за да ја одржите безбедноста на машината и нивото на работа.

 **Никогаш не користете ја машината со користени или оштетени делови. Оштетените или дефектните делови треба да се заменат, никогаш да не се поправаат. Користете само оригинални**

резервни делови: употребата на делови коишто не се оригинални и/или несоодветно поставени може да доведат до инциденти или лични повреди, а со тоа се ослободува производителот од секоја обврска или одговорност.

Одржување

- Во текот на операциите за регулирање на машината, обрнете внимание и избегнувајте прстите да ви се наоѓаат заглавени во уредот со сечивото во движење и фиксните делови на машината.

Одлагање

- За намалување на ризикот од оган, не оставајте полни контејнери во затворен простор.

Движење и транспорт

- Ако машината треба да се транспортира на камион или во приколка, употребете пречки за отпор, по должина и ширина.
- Кога ја носите машината со возило:
 - Носете ја машината без можност да се вклучи, ангажирајќи соодветен број лица;
 - Поставете ја на начин да не претставува опасност за никого.
 - Цврсто блокирајте ја во текот на транспортот со јажиња или синцири за да избегнете превртување со можно оштетување.

2.5 ЗАШТИТА НА ЖИВОТНАТА СРЕДИНА

Заштитата на животната средина треба да се извршува релевантно и приоритетно при употреба на машината во корист на граѓанските погодности и на просторот во кој живееме.

- Избегнувајте појава на елементи што го нарушуваат непосредното опкружување. Користете ја машината само во разумно време (не многу рано наутро и доцна навечер кога може да ги вознемириште луѓето).
- Доследно следете ги локалните закони за фрлање на амбалажата, маслата, горивото, акумулаторот, филтрите, делови во распаѓање или какви било елементи со штетно влијание врз животната средина. Овие отпадници не смее да се фрлаат во ѓубре туку треба да се селектираат и однесат во соодветни собирни центри кои рециклираат материјали.
- При исфрлање од употреба, не оставајте ја машината каде било во природата, туку предајте ја во собирен центар во согласност со важечките локални закони.

3. ЗАПОЗНАЈТЕ ЈА МАШИНАТА

3.1 ОПИС НА МАШИНАТА И ПРЕДВИДЕНА УПОТРЕБА

Оваа машината е менлив алат или поточно комплет уреди со сечива. Тоа е менлив алат за градини којшто се приклучува на друга машина, тревокосачка со седнат управувач за предно сечење од каде добива напојување и потпора.

3.1.1 Предвидена употреба

Машина „заедно со уредот со сечивото“ е проектирана и произведен за косење трева.

Генерално, оваа машина може:

- Да коси трева, да ја дроби и распстила врз теренот (ефект на „сечкање“)
- Да ја коси тревата и да ја распстила на земјата одзади

3.1.2 Несоодветна употреба

Која и да е друга употреба, поинаква од горенаведените, може да претставува опасност и да предизвика повреди и штети за лица и/или предмети. Се отфрлаат при неправилна употреба (како пример, но не се ограничува на следното):

- Превоз на други лица, деца или животни врз машината,
- Носење товар,
- Вклучување на уредот со сечивото врз терени на кои нема трева.

ВАЖНО Несоодветната употреба на машината доведува до отфрлање на гаранцијата и ја отфрла секоја одговорност на производителот, префрлувајќи ги на корисникот произлезените обврски предизвикани од повреди или оштетувањата лично или на трети лица.

3.1.3 Вид на корисник

Оваа машина е наменета да ја користат корисници, т.е. оператори коишто не се професионалци. Наменета е за „домашна употреба“.

ВАЖНО Машината може да се користи само со оператор.

3.2 ОЗНАКИ ЗА БЕЗБЕДНОСТ

На машината има симболи (сл. 3). Нивната задача е да го потсетуваат операторот на постапките што треба да ги следи внимателно и со задолжителни мерки за предостројност. Значење на симболите:



ВНИМАНИЕ: Прочитајте го внимателно ова упатство за употреба пред да ја користите машината.



ВНИМАНИЕ: Внимавајте на можни исфрлени предмети. Внимавајте на лицата кои се наоѓаат во близина.



ВНИМАНИЕ: Извадете го клучот и прочитајте го упатството пред да изведувате какви било дејства за одржување или поправки.



ВНИМАНИЕ: Не вметнувајте ги рацете или нозете под заштитата кога машината работи.



ВАЖНО Дадените етикети што се скинале или не се читливи, треба да се заменат. Побарајте нови етикети од соодветен центар или од овластениот сервисер.

3.3 ЕТИКЕТА ЗА ИДЕНТИФИКАЦИЈА

Етикетата за идентификација ги содржи следните податоци (сл. 1):

1. Ознака
2. Адреса на производителот
3. Модел
4. Тип на машина
5. Дефиниција на дополнителната опрема
6. Тежина во кг.
7. Година на производство
8. Сериски број
9. Код на производ
10. Ознака за усогласеност со ЕС

Запишете ги податоците за идентификација за машината на

соодветните места на дадената етикета од внатрешната страна на капакот.

ВАЖНО Користете ги дадените податоци за идентификација секојпат кога контактирате со овластен центар.

ВАЖНО Примерот за изјавата за усогласеност се наоѓа на последната страница во упатството.

3.4 ГЛАВНИ ДЕЛОВИ

Машината се состои од следните главни делови (сл. 1):

- A. Шини за потпора
- B. Платнена заштита
- C. Рамка за потпора на платнената заштита
- D. Тркала
- E. Рачки за откачување „Quick Flip“
- F. Рачки за откачување „Quick Flip“
- G. Ремен за пренос на уредот со сечивото
- H. Индикатор за висина на косење
- I. Приклучок за електричен кабел
- J. Уред со сечивото

Делови на тревокосачката со седнат управувач за предно косење:

- K. Потпори за брзо откачување
- L. Кука за подигање на дополнителната опрема
- M. Приклучок за напојување

4. МОНТИРАЊЕ

ВАЖНО Безбедносните мерки што треба да ги следите се дадени во погл. 2. Строго придржувајте се до тие упатства за да избегнете сериозни ризици или опасности.

За потребите на складирање и транспорт, одредени компоненти на машината не се монтирани во фабриката, туку треба да се монтираат по вадење на амбалажата следејќи ги следните упатства.

⚠ *Распакувањето и целата монтажа треба да се извршат на цврста и рамна површина со доволно простор за поместување на машината и на амбалажата користејќи сеногаш соодветни алати. Не користете ја машината пред да завршите со сите постапки наведени во поглавјето „МОНТИРАЊЕ“.*

⚠ *Носете заштитни ракавици.*

4.1 РАСПАКУВАЊЕ

1. Отворете го пакувањето внимателно за да не ги расфрлите деловите.
2. Прочитајте ја документацијата во кутијата каде се наведени овие упатства.
3. Извадете ги од кутијата сите делови што не се монтирани.
4. Извадете ја машината од кутијата.
5. Фрлете ги кутијата и амбалажата согласно локалните одредби.

4.2 ЗАКАЧУВАЊЕ НА УРЕДОТ СО СЕЧИВОТО ЗА ТРЕВОКОСАЧКА СО СЕДНАТ УПРАВУВАЧ

Комплетот со уреди со сечива се закачува на тревокосачката со седнат управувач со:

- фиксни потпори на предните тркала,
- синџир поврзан за куката за да се подигне дополнителната опрема,
- ремен за пренос на уредот со сечиво (веќе поставен на комплетот уреди со сечива),
- рамка за потпора на платнената заштита.

4.2.1 Меѓуверска за поврзување за заштита на ременот

1. Извадете ги двете навртки (сл. 4.A) поставени на предниот дел на тревокосачката.
2. Поставете ја меѓуверската за потпора на рамката (сл. 4.B) и фиксирајте ја зашрафувајќи ги шрафовите (сл. 4.A).

4.2.2 Основна регулација

Основната регулација на комплетот со уреди со сечива за косење предвидува подигање на задната рамка за 5 мм во однос на предниот дел. Тоа значи дека комплетот уреди со сечива за косење е закошено напред.

За да ја регулирате висината на комплетот уреди со сечива:

1. Малку подигнете го уредот со сечиво за да го намалите товарот на иглата (сл. 5.A).
2. Извадете ги иглата (сл. 5.A) и шајбната (сл. 5.B) поставени на клинот (сл. 5.C), со помош на шрафцигер.
3. Regolare l'altezza del perno ed infilare la rondella e la coppiglia in uno dei fori previsti (сл. 6.A), posizionandola come nell'immagine (сл. 6.B).

- За машини опремени со тркала од 17 инчи: поставете ги иглите во најгорниот отвор.
 - За машини опремени со тркала од 16 инчи: поставете ги иглите во централниот отвор.
4. Обезбедете ја регулацијата на двете рамки за потпора на комплетот со уреди со сечива.

4.2.3 Закачување на потпорите за брзо откачување фиксирани на тркалата

ВАЖНО За следните упатства, погледнете ги и соодветните упатства дадени во упатството за машината и упатството за потпората.

1. Проверете дали потпорите за брзото откачување се поставени на машината и на рамката за комплетот со уреди со сечива.
2. Поставете го комплетот уреди со сечива пред тревокосачката.
3. Ротирајте ги потпорите за брзо откачување во отворена положба (сл. 7.А).
4. Подигнете и потпрете го задниот дел (сл. 7.В) на пречката за закачување на клинот (сл. 7.С) на двете страни.
5. Спојте ја пречката за закачување (сл. 8.А) за клинот (сл. 8.В) на двете страни.

4.2.4 Закачување на ременот за пренос на уредот со сечивото

• Модели 4WD

1. Со левата рака фатете ја рачката за затегнување (сл. 9.А) и повлечете ја нанадвор.
2. Со десната рака поминете го ременот врз калемот (сл. 9.В).
3. Поминете го ременот врз калемот (сл. 9.С) за затегнување додека полена не се ослободи притисокот.

• Модели 2WD

1. Со левата рака фатете ја рачката за затегнување (сл. 9.А) и повлечете ја нанадвор.
2. Со десната рака поминете го ременот врз калемот (сл. 9.В).
3. Поминете го ременот врз калемот (сл. 9.С) за затегнување додека полена не се ослободи притисокот.

6. Завршете го закачувањето вртејќи ја со нога потпората за брзо откачување во позиција за прицврстување (сл. 8.С) и поставете клин или игла (сл. 8.Д).

4.2.5 Монтирање на платнена заштита

1. Вметнете ги двете спојки (сл. 11.А) поставени на крајот на заштитната рамка (сл. 11.В) во шипката (сл. 11.С).
2. Поставете ја платнената заштита (сл. 12.А) под меѓуврската (сл. 12.В) и фиксирајте ја затегнувајќи ги двата поставени шрафа (сл. 12.С).

4.2.6 Закачување на подигнувачот за дополнителна опрема

Комплетот со уреди со сечива за косење се закачува за рачка за подигање на дополнителната опрема (сл. 13.А) на основната машина со помош на синцир и кука. Куката (сл. 13.В) служи за позиција на работа и може да се движи меѓу алките на синцирот за да се регулира силата на подигање.

4.2.7 Поврзување на приклучокот за електричен кабел

Поврзете го приклучокот (сл. 14.В) во штекер (сл. 14.А).

4.3 ОТКАЧУВАЊЕ НА УРЕДОТ СО СЕЧИВОТО ЗА ТРЕВОКОСАЧКА СО СЕДНАТ УПРАВУВАЧ

За правилно откачување, направете ги следните чекори според посочениот редослед.

1. Извадете го кабелот од машината (сл. 14.В).
2. Извадете го синцирот од „рачката за подигање на дополнителната опрема“ (сл. 13.А) откачувајќи ја куката (сл. 13.В).
3. Симнете ја платнената заштита одвртувајќи ги шрафовите (сл. 12.С)
4. Извадете го клинот или иглата (сл. 8.Д) и свртете ја потпората за брзо откачување во отворена положба (сл. 7.А).
5. Разлабавете и извадете го ременот за пренос како што следи:

• Модели 4WD

- Со левата рака фатете ја рачката за затегнување (сл. 9.A) и повлечете ја нанадвор.
- Со десната рака извадете го ременот од калемот (сл. 9.C).
- Извадете го ременот од калемот (сл. 9.B) на машината.

• Модели 2WD

- Со левата рака фатете ја рачката за затегнување (сл. 10.A) и повлечете ја нанадвор.
- Со десната рака извадете го ременот од калемот (сл. 10.C).
- Извадете го ременот од калемот (сл. 10.B) на машината.

6. Подигнете ја пречката за закачување на потпората за брзо откачување (сл. 7.B) и одвојте го комплетот со уреди со сечива од тревокосачката со седнат оператор со предно косење.

5. КОМАНДИ ЗА КОНТРОЛА

5.1 РЕГУЛАЦИЈА НА ВИСИНАТА НА КОСЕЊЕТО

 **Извршете ја регулацијата со мирен уред со сечивото.**

5.1.1 Електрична регулација на висината на косењето

Висината за косење се регулира во мали чекори со активирање на електричната регулација за висина на косењето којашто се наоѓа на тревокосачката со седнат оператор и предно косење. Индикаторот за висината на косењето (сл. 1.H) ја покажува регулираната висина.

ВАЖНО *За да ја активирате електричната регулација, потребно е да го поврзете приклучокот на кабелот во струја на комплетот со уреди со сечива во штекер (сл. 14.A) на тревокосачката со седнат оператор и предно косење.*

5.2 РАЧКИ „QUICK FLIP“

Рачките „Quick Flip“ (сл. 1.E) овозможуваат откачување на задниот

дел на комплетот со уреди со сечива од шините за потпора негово спуштање. Во оваа позиција може да се подигне комплетот уреди со сечива во позиција за уредување и миење (поглавје 7.2).

5.3 РАЧКИ ЗА ОТКАЧУВАЊЕ „QUICK FLIP“

Рачките за откачување „Quick Flip“ (сл. 1.F) овозможуваат спуштање на комплетот со уреди со сечива на брз начин во позиција за одржување и миење (погл. 7.2).

6. УПОТРЕБА НА МАШИНАТА

ВАЖНО *Безбедносните мерки што треба да ги следите се дадени во погл. 2. Строго придржувајте се до тие упатства за да избегнете сериозни ризици или опасности.*

6.1 ВОВЕДНИ ОПЕРАЦИИ

Тревата може да се коси на два начина:

- Да коси трева, да ја дроби и распостила врз теренот (ефект на „сечкање“)
- Да ја коси тревата и да ја распостила на земјата одзади

Во моментот на испорака, комплетот со уреди со сечива е веќе поставено на „сечкање“.

За да се расфрла тревата од задниот дел на комплетот со уреди со сечива:

- Разлабавете и извадете го копчето (сл. 15.A) што го фиксира дефлекторот (сл. 15.B).
- Извадете го дефлекторот (сл. 15.B).
- Зачувајте ги копчето и дефлекторот за следната употреба.

6.2 БЕЗБЕДНОСНИ КОНТРОЛИ

Спроведете ги следните безбедносни контроли и проверете дали резултатите соодветствуваат со даденото во табелата.

 **Секоегаш проверувајте ги безбедносните контроли пред работа.**

6.2.1 Општа контрола

Предмет	Резултат
Електрични кабли.	Целата изолација не е оштетена. Нема механички оштетувања.

Предмет	Резултат
Шрафови на дополнителната опрема и на уредите со сечивата	Добро фиксирани (не се разлабавени)
Платнена заштита	Правилно поставено
Контрола со поставени уреди со сечива (видете ги соодветните упатства дадени во упатството за машината).	Нема чудни вибрации. Нема чудни звуци.

6.2.2 Тест за работата на машината

За следните операции, видете ги соодветните упатства дадени во упатството за тревокосачката со седнат оператор и предно косење.

6.3 ПАЛЕЊЕ / РАБОТА

За следните операции, видете ги соодветните упатства дадени во упатството за тревокосачката со седнат оператор и предно косење.

6.4 ПО РАБОТАТА

- Исчистете ја машината (пасус 7.4).
- Проверете дали на машината има оштетувања. Ако е потребно, контактирајте со овластен сервисен центар.

7. РЕДОВНО ОДРЖУВАЊЕ

7.1 ОПШТО

ВАЖНО Безбедносните мерки што треба да ги следите се дадени во погл. 2. Строго придржувајте се до тие упатства за да избегнете сериозни ризици или опасности.

 Сите контроли и интервенции за одржување треба да се извршат со застаната машина и изгасен мотор. Извадете го клучот и прочитајте го соодветното упатство пред да започнете канви било дејства за одржување или поправка.

 Носете соодветна облека, ракавици и очила пред да работите на одржувањето.

- Зачестеноста и висот на интервенција се дадени во „Табелата за одржување“. Табелата го прикажува опсегот што ќе ви помогне при одржување на ефикасноста

и безбедноста на машината. Во неа се прикажани главните интервенции и предвидените интервали за секоја од ставките. Извршете ја соодветната постапка пред првата појава.

ВАЖНО Сите работи за одржување и регулација коишто несе опишани во ова упатство треба да се извршат кај застапникот или во овластен сервис.

7.2 ПОЗИЦИЈА ЗА МИЕЊЕ И ОДРЖУВАЊЕ

1. Секогаш активирајте ја сопирачката за мирување за да спречите движење на машината (видете ги и упатствата дадени во упатството за тревокосачката со седнат оператор и предно косење).
2. Регулирајте ја висината на косење во позиција на средно или високо косење (пас. 5.1).
3. Извадете го конекторот на електричниот кабел од машината (сл. 14.A).
4. Извадете го задниот дел од комплетот со уреди со сечива:
 - Фатете и држете кај точката (сл. 16.A) и подигајте полека.
 - Свртете ја рачката за откачување на потпорната шина (сл. 16.B) и спуштете го полека комплетот со уреди со сечива.
 - Извршете ја операцијата на двете страни.
5. Фатете го работ на комплетот со уреди со сечива (сл. 17.A) и подигајте полека додека не се постигне најголемата висина и не го слушнете звукот на кликување. Комплетот со уреди со сечива се блокира во позиција за миење и одржување (сл. 18).
6. Проверете дали комплетот со уреди со сечива е стабилен во позицијата.
7. Извршете го одржувањето на уредите со сечивата.

 Машината е опремена со безбедносен систем којшто не дозволува активирање на уредите со сечива кога се во позиција за миење и одржување. Апсолутно е забрането да се активираат уредите со сечивата кога комплетот со уреди е во позиција за миење и одржување.

За да го поставите комплетот со уреди со сечива во позиција за работа:

8. Фатете го предниот дел на комплетот со уреди со сечива и подигнете го полека.
9. Притиснете ги двете рачки за откачување „Quick Flip“ (сл. 19.A) и спуштете го

полека комплетот со уреди со сечива придржувајќи со двете раце.

10. Закачете го задниот дел од комплетот со уреди со сечива полека подигајќи го за рачката (сл. 20.A), овозможувајќи рачките „Quick Flip“ да се закачат за шините за потпора (сл. 20.B). Извршете ја операцијата на двете страни.
11. По чистењето со вода, запалете ја машината и уредите со сечивата за да ја отстраните водата која може да навлезе во перничувањата и да предизвика оштетување.
12. Поврзете го приклучокот (сл. 14.B) во штекер (сл. 14.A).

7.3 НАВРТКИ И ШРАФОВИ ЗА ФИКСИРАЊЕ

- Сите завртки, навртки и лостови одржувајте ги соодветно зацврстени за да сте сигурни дека косачката е безбедна за работа.
- Редовно проверувајте дали шрафовите за фиксирање на лизгачот за празнење се зашрафени правилно.

7.4 ЧИСТЕЊЕ

- Поставете го комплетот со уредите со сечивата во позиција за работа.
- Чистење го долниот дел на комплетот со уреди со сечива внимателно со вода и шпатула.

ВАЖНО *Не користете никогаш вода под висок притисок. Може да ги оштети електричните делови.*

- Ако лакот се оштети во текот на употребата или отпадне не коики делови, пребојте кога површината ќе биде комплетно сува и чиста.

7.5 ПОДМАЧКУВАЊЕ

Сите точки прикажани на следната табела треба да се подмачкуваат секои 50 часа работа и по секое миење.

Предмет	Дејство
Оска со тркала (сл. 21.A)	2 шрафови за подмачкување. Користете универзален подмачкувач

8. ВОНРЕДНО ОДРЖУВАЊЕ

8.1 ПРОВЕРЕТЕ И ЗАМЕНЕТЕ ГО УРЕДОТ СО СЕЧИВОТО

ЗАБЕЛЕШКА *Уредот со сечивото не е доволно наострен и ја кине тревата така што тревникот пожелува.*

⚠ Сите операции што се поврзани со уредот со сечивото (вадење, острене, изедначување, поправка, повторно ставање и/или замена) се одговорни работи и изискуваат специфична компетентност покрај соодветни алати. Од безбедносни причини, истите треба секогаш да ги извршува специјализиран сервисен центар.

⚠ Секогаш заменувајте го блокот со уредот со сечивото ако е оштетен, изабен или деформиран, користејќи ги оригиналните шрафови за да се одржи рамнотежата.

ВАЖНО *Неопходно е сечивата да се менуваат во пар, особено кога има значителна разлика на искористеноста.*

ВАЖНО *Секогаш користете оригинални уреди со сечива, дадени со код во табелата „Технички податоци“.*

Заради развојот на производот, уредите со сечивото наведени во табелата „Технички податоци“ треба со време да се заменат со други со соодветни карактеристики за замена и функционална безбедност.

8.2 КОНТРОЛА И ЗАМЕНА НА РЕМЕНОТ ЗА ПРЕНОС НА УРЕДОТ СО СЕЧИВОТО

Проверете дали ременот е неоштетен и нема присутни знаци на изабеност. Ако ременот е оштетен или изабен, треба да се замени. Контактирајте со овластен сервисен центар за замената.

8.3 ЗАШТИТА ПРОТИВ АБЕЊЕ

Задниот дел од уредот со сечивото има два штитници против абеење (сл. 22.A).

За замена на штитниците кога се избени:

1. Одвртете ги и извадете ги шрафовите (сл. 22.B).
2. Отстранете го штитникот (сл. 22.A) и заменете го со нов.

3. Вратете ги и затегнете ги шрафовите (сл. 22.В).

9. ОДЛОЖУВАЊЕ

Кога машината треба да се одложи на период подолг од 30 дена:

1. Искристите ја дополнителната опрема темелно.
2. Проверете дали дополнителната опрема има оштетувања. Ако е потребно, поправете ги.
3. Ако лакот е оштетен, пребојте го за да спречите 'рѓосување.
4. Заштитете ги металните делови коишто се изложени на 'рѓа.
5. Чувајте ја дополнителната опрема во затворен простор ако е можно.
6. Се препорачува машината да се чува заедно со комплетот уреди со сечива во позиција за работа или транспорт за да се спречат оштетувања на ременот за пренос (видете ги и упатствата дадени во упатството за тревокосачката со седнат оператор и предно косење).

10. ПОМОШ И ПОПРАВКА

Ова упатство ги претставува сите неопходни индикации за управување со машината и за правилно одржување што ги извршува корисникот. Сите интервенции за регулација и одржување што не се опишани во ова упатство треба да ги спроведе застапникот или специјализиран сервисен центар бидејќи знаат како и ги имаат неопходните инструменти со коишто работата ќе се заврши правилно, земајќи го во предвид првобитниот степен на безбедност и условите на машината. Сите операции што се изведени на несоодветен начин и од неквалификувани лица придонесуваат да се изгуби секоја форма на гаранција и секој облик на обврска на производителот.

- Само овластените сервиси за помош може да ги извршуваат поправките и одржувањето што се под гаранција.
- Резервни делови и дополнителна опрема што не се оригинални и не се одобрени - употребата на неоригинални резервни делови и дополнителна опрема ја загрозува безбедноста на машината и го ослободува производителот од сите обврски и одговорности.

- Оригиначните резервни делови се набавуваат во сервисните центри или кај авторизираните застапници.
- Препорачуваме да ја однесете машината во овластен сервисен центар секојпат кога треба да се работи на одржување, поправка или проверка на безбедносните уреди.

11. ДВИЖЕЊЕ И ТРАНСПОРТ

Кога има движење или транспорт на дополнителната опрема, треба да:

- Ја застанете машината
- Се уверите дека уредот со сечивото е комплетно застанат
- Ја регулирате висината за сечење (пасус 5.1).
- Извадете го комплетот со уреди со сечива од тревокосачката со седнат оператор и предно косење (погл. 4.3).
- Лизнете го по тркалата (сл. 1.D).

12. ОПСЕГ НА ГАРАНЦИЈАТА

Гаранцијата ги покрива сите штети на материјалите и производството. Корисникот треба внимателно да ги следи сите упатства кои се дадени до приложената документација. Гаранцијата не ги покрива штетите настанати затоа што:

- Не сте се запознале со приложената документација.
- Не сте внимателни.
- Употребата и монтирањето не се правилни или конзистентни.
- Се користат резервни делови коишто не се оригинални.
- Се користи дополнителна опрема која не е одобрена ниту доставена од производителот.

Гаранцијата не покрива и:

- Нормално абеење на потрошните материјали како што се ремените на преносот, фаровите, гумите, сечивата, безбедносните ремени и јажиња.
- Нормално абеење.
- Мотори. Опфатени се со гаранцијата на производителот на моторот под одредени услови и состојби.

Купувачот е заштитен со соодветните државни закони. Правата на купувачот кои се предвидени во дадените државни закони на ниеден начин не ја лимитираат оваа гаранција.

13. ТАБЕЛА ЗА ОДРЖУВАЊЕ

Интервенција	Период		Пасус
	Првпат	Секои	
МАШИНА			
Контрола на сите спојки	-	Пред секоја употреба	7.3
Безбедносни контроли / проверка на командите	-	Пред секоја употреба	6.2
Општо чистење и контрола	-	На крајот на секоја употреба	7.4
Проверете ја изабеноста на уредот со сечивото	-	Пред секоја употреба	8.1
Проверете за изабеноста на ременот за пренос	5 часа	25 часа	8.2
Подмачкување на оската со трнала	-	50 часа	7.5

14. НЕСООДВЕТНА РАБОТА

НАЈДЕНА	МОЖНА ПРИЧИНА	РЕШЕНИЕ
1. Ненормални вибрации во текот на работата	Разлабавени делови или уредот со сечивото е оштетен.	Затегнете ги сите уреди за фиксирање. Заменете ги оштетените делови во овластен сервис за помош.
	Плочата со уредот со сечивото е полна со трева	Исчистете ја плочата со уредот со сечивото
2. Неправилно косење	Уредот со сечивото не работи	Контактирајте со Застапникот
	Зголемена брзина за движење наспроти висината на тревата за косење	Намалете ја брзината на движење и/или зголемете ја висината за косење (пасус 5.1) Проверете дали тревата е сува
3. Уредот со сечивото не се вклучува или не застанува веднаш откако ќе се исклучи	Проблеми со системот за палење или со ременот за пренос кај уредите со сечива	Контактирајте со овластен сервисен центар

Контактирајте со застапникот за помош ако проблемите опстојуваат откако сте ги направиле горепосочените операции.



INHOUDSOPGAVE

1. ALGEMEEN.....	1
2. VEILIGHEIDSVORSCHRIFTEN.....	2
2.4 Onderhoud, stalling en vervoer	3
3. LEER DE MACHINE KENNEN	4
3.1 Beschrijving machine en beoogd gebruik	4
3.2 Veiligheidssignalen	4
3.3 Identificatielabel	4
3.4 Belangrijkste onderdelen	5
4. MONTAGE.....	5
4.1 Uitpakken	5
4.2 Vasthaken van de snijgroep aan de grasmaaier met zittende bediener.....	5
4.3 Loshaken van de snijgroep van de grasmaaier met zittende bediener.....	6
5. BEDIENINGSELEMENTEN.....	7
5.1 Afstelling van de maaihoogte	7
5.2 Knoppen "Quick Flip"	7
5.3 Ontkoppelhendeltjes "Quick Flip"	7
6. GEBRUIK VAN DE MACHINE	7
6.1 Voorafgaande werkzaamheden.....	7
6.2 Veiligheidscontroles	7
6.3 Opstarten / bedrijf	8
6.4 Na het gebruik.....	8
7. GEWOON ONDERHOUD	8
7.1 Algemeen.....	8
7.2 Positie voor reiniging en onderhoud	8
7.3 Moeren en schroeven voor bevestiging	9
7.4 Reiniging	9
7.5 Smering	9
8. BUITENGEWOON ONDERHOUD	9
8.1 Controle en vervanging snij-inrichtingen	9
8.2 Controle en vervanging transmissieriem snij-inrichtingen.....	9
8.3 Anti-slijtage bescherming.....	9
9. STALLING.....	9
10. ASSISTENTIE EN HERSTELLINGEN	10
11. HANTERING EN TRANSPORT	10
12. GARANTIEDEKKING	10
13. TABEL ONDERHOUD	10
14. IDENTIFICATIE PROBLEMEN.....	11

1. ALGEMEEN

1.1 HOE DE HANDLEIDING LEZEN

In de tekst van de handleiding worden enkele paragrafen, die gegevens van bijzonder belang bevatten met betrekking tot de veiligheid of de werking, gekenmerkt door diverse symbolen die de volgende betekenis hebben:

OPMERKING of **BELANGRIJK** *verstrek* *nadere gegevens of andere elementen ter aanvulling op hetgeen daarvoor vermeld is, om te voorkomen dat de machine beschadigd wordt of dat er schade veroorzaakt wordt.*

Het symbool  wijst op een gevaar. Veronachtzaming van de waarschuwing leidt tot mogelijke persoonlijke letsels of letsels aan anderen en/of schade.

De paragrafen die aangegeven zijn met een grijze stippen-boord wijzen op optionele kenmerken die niet aanwezig zijn op alle modellen die in deze handleiding beschreven zijn. Controleer of het kenmerk aanwezig is op het model in kwestie.

De aanwijzingen "voor", "achter", "rechts" en "links" hebben betrekking op de zithouding van de bestuurder.

1.2 REFERENTIES

1.2.1 Afbeeldingen

De afbeeldingen in deze gebruiksaanwijzingen zijn genummerd 1, 2, 3 enz. De onderdelen die op de afbeeldingen zijn aangegeven, zijn gekentekend met de letters A, B, C enz. Een verwijzing naar het onderdeel C in afbeelding 2 wordt aangegeven met de tekst: "Zie afbeelding 2.C" of eenvoudigweg "(afb. 2.C)". De afbeeldingen zijn indicatief. De effectieve delen kunnen wijzigen ten opzichte van wat aangegeven is.

1.2.2 Titels

De handleiding is onderverdeeld in hoofdstukken en paragrafen. De titel van de

paragraaf "2.1 Training" is een ondertitel van "2. Veiligheidsvoorschriften". De verwijzingen naar titels of paragrafen zijn aangegeven met de afkorting hfdst. of par. en het desbetreffende nummer. Voorbeeld: "hfdst. 2" of "par. 2.1".

2. VEILIGHEIDSVOORSCHRIFTEN

2.1 TRAINING

⚠ *Vooraleer deze machine te gebruiken, moet men de handleiding van de machine waarop ze gemonteerd zal worden, aandachtig lezen.*

Dit hoofdstuk Veiligheidsvoorschriften heeft uitsluitend betrekking op de verwisselbare uitrusting. Voor de Veiligheidsvoorschriften van de grasmaaier met zittende bediener met voorwaartse snit, verwijst men naar de specifieke handleiding.

⚠ *Zorg dat u vertrouwd raakt met de bedieningsknoppen en in staat bent de machine op de juiste wijze te gebruiken. Leer de machine snel af te zetten. Het niet in acht nemen van de voorschriften en instructies kan brand en/of ernstige letsels veroorzaken.*

- Laat nooit toe dat de machine gebruikt wordt door kinderen of door personen die niet vertrouwd zijn met deze aanwijzingen. De minimale leeftijd van de gebruiker kan landelijk gereguleerd zijn.
- Gebruik de machine nooit indien de gebruiker vermoeid of onwel is, of indien hij geneesmiddelen, drugs, alcohol of andere stoffen ingenomen heeft die een negatieve invloed kunnen hebben op zijn reactievermogen en aandacht.
- Vervoer geen kinderen of andere passagiers.
- Denk eraan dat de persoon die de machine bedient of de gebruiker aansprakelijk is voor ongevallen en onvoorziene gebeurtenissen die personen of hun eigendommen kunnen overkomen. Het valt onder de verantwoordelijkheid van de gebruiker om de risico's, die het terrein waarop hij moet werken met zich mee kan brengen, te beoordelen en om alle nodige voorzorgsmaatregelen te treffen met het oog op zijn eigen veiligheid en die van anderen, met name op hellingen, hobbelige, gladde of instabiele terreinen.
- Indien men de machine aan derden wil geven of lenen, moet men zich ervan verzekeren dat de gebruiker de gebruiksaanwijzingen in dit handboek doorneemt.

2.2 VOORAFGAANDE WERKZAAMHEDEN

Persoonlijke beschermingsmiddelen (PBM)

- Draag geschikte kledij, stevige werkschoenen met antislipzolen en een lange broek. Bedien de machine niet met blote voeten of met open sandalen. Draag gehoorsbeschermingen.
- Draag werkhandschoenen voor alle handelingen die gevaarlijk kunnen zijn voor de handen.
- Draag geen sjaal, hemd, halsketting, armbanden, kledij met losse delen, of met bandjes of dassen of andere hangende of wijde accessoires die vastgegrepen kunnen worden door de machine of voorwerpen en materiaal aanwezig op de werkplaats.
- Lang haar wordt zorgvuldig bijeengebonden.

Werkzone / Machine

- Controleer grondig de hele werkzone en verwijder alles wat van door de machine weg zou kunnen uitgestoten worden of de snij-inrichting/draaiende organen zou kunnen beschadigen worden (keien, takken, ijzerdraad, beenderen, enz.).

2.3 TIJDENS HET GEBRUIK

Werkzone

- Gebruik de machine niet in omgevingen met gevaar op ontploffing, in aanwezigheid van ontvlambare vloeistoffen, gas of stof. Elektrische contacten of mechanische wrijvingen kunnen vonken veroorzaken die het stof of de dampen kunnen doen ontbranden.
- Werk enkel bij daglicht of met goed kunstmatig licht en bij goede zichtbaarheid.
- Verwijder personen, kinderen en dieren uit de werkzone. De kinderen moeten onder toezicht van een andere volwassene staan.
- Werk niet op nat gras, bij regen of bij risico op onweer, in het bijzonder wanneer er kans op bliksem bestaat.
- Let bijzonder goed op de onregelmatigheden van het terrein (drempels, geulen), op de hellingen, op verborgen gevaren en op de aanwezigheid van eventuele hindernissen die de zichtbaarheid zouden kunnen beperken.
- Wees zeer voorzichtig nabij ravijnen, grachten of dijken. De machine kan omkantelen indien een wiel over de rand gaat of indien de rand inzakt.
- Let op in geval van hellende terreinen, waar bijzondere aandacht vereist is om omkantelen of verlies van controle over de machine te vermijden. De voornaamste oorzaken waardoor de macht over het stuur kwijt geraakt kan worden zijn:
 - Onvoldoende grip van de wielen

- Overdreven snelheid
- Niet passende remming
- De machine is niet geschikt voor het doel waarvoor zij gebruikt wordt
- Gebrek aan kennis van de gevolgen die de toestand waarin het terrein zich bevindt kan hebben;
- Onjuist gebruik als trekvoertuig

Gedrag

- Houd altijd de handen en voeten ver van de snij-inrichting, zowel wanneer de motor gestart wordt als tijdens het gebruik van de machine.
- Let op: het snij-element blijft gedurende enkele seconden na zijn afkoppeling of na uitschakeling van de motor draaien.
- Let goed op de snijgroep met meerdere snij-inrichtingen, aangezien een draaiende snij-inrichting ook de andere zou kunnen doen draaien.
- Koppel de snij-inrichting of het stopcontact los en breng de snij-inrichting naar de hoogste positie:
 - Tijdens verplaatsingen tussen werkzones
 - Bij het oversteken van oppervlaktes zonder gras.
-  In geval van breuken of ongevallen tijdens het werk, dient men de motor onmiddellijk stil te zetten en de machine te verwijderen om geen verdere schade te berokkenen; in geval van ongevallen met persoonlijke letsels of letsels aan derden, dient men onmiddellijk de meest geschikte eerste-hulp-procedures te volgen voor de situatie en zich tot een gezondheidsstructuur te richten voor de nodige zorgen. Verwijder zorgvuldig eventuele resten die schade of letsels aan personen of dieren kunnen veroorzaken indien ze onopgemerkt blijven.

Beperkingen voor het gebruik

- Gebruik de machine nooit wanneer de beschermingen beschadigd zijn, ontbreken of niet correct geïnstalleerd zijn.
- De aanwezige veiligheidsinrichtingen/microschakelaars niet uitschakelen, afschakelen, verwijderen of schenden.

2.4 ONDERHOUD, STALLING EN VERVOER

Regelmatig onderhoud en een correcte stalling garanderen de veiligheid van de machine en het niveau van de performance.

 **Gebruik de machine nooit als er onderdelen versleten of beschadigd zijn. De defecte of beschadigde onderdelen moeten vervangen en niet gerepareerd worden. Gebruik uitsluitend originele**

reserveonderdelen: het gebruik van niet originele en/of niet goed gemonteerde onderdelen beïnvloedt de veiligheid van de machine, kan ongelukken of persoonlijk letsel aanrichten en de fabrikant kan hiervoor niet aansprakelijk gesteld worden.

Onderhoud

- Tijdens de afstellingen van de machine, moet men erop letten dat de vingers niet tussen de bewegende snij-inrichting en de vaste delen van de machine geklemd geraken.

Stalling

- Laat geen houders met restmateriaal in een gesloten ruimte, om het risico op brand te voorkomen.

Hantering en transport

- Als de machine op een vrachtwagen of op een oplegger vervoerd moet worden, dient men toegangshellingen met geschikte draagkracht, breedte en lengte te gebruiken.
- Wanneer men de machine met een wagen vervoert, moet men:
 - de machine laden door ze met van een geschikt aantal personen op de oprit te duwen.
 - de machine zo plaatsen dat ze geen gevaar veroorzaakt
 - ze stevig aan het vervoersmiddel bevestigen met koorden of kettingen om te vermijden dat ze kantelt en zo eventueel beschadigd kan worden

2.5 BESCHERMING VAN DE OMGEVING

De milieubescherming moet een belangrijk en prioritair aspect vormen voor het gebruik van de machine, ten gunste van de civiele samenleving en de omgeving waarin we leven.

- Wees geen storend element voor uw burens. Gebruik de machine enkel op redelijke uren (niet 's ochtends vroeg of 's avonds laat wanneer dit andere personen zou kunnen storen).
- Volg nauwgezet de plaatselijke normen voor het verwerken van de verpakking, olie, brandstof, filters, versleten delen of eender welk element met een sterke invloed op de omgeving; dit afval mag niet met de huisafval weggeworpen worden, maar moet gescheiden worden en aan speciale verzamelcentra toevertrouwd worden, die de recyclage van de materialen zullen verzorgen.
- Bij het buiten bedrijf stellen van de machine, mag deze nooit in het milieu achtergelaten worden maar moet ze naar een opvangcentrum gebracht worden, volgens de geldende plaatselijke normen.

3. LEER DE MACHINE KENNEN

3.1 BESCHRIJVING MACHINE EN BEOOGD GEBRUIK

Deze machine is een uitwisselbare uitrusting en met name een snijgroep.

Dit is een uitwisselbare tuininrichting die aangesloten wordt op een andere machine, een grasmaaier met zittende bediener met voorwaartse snit, die de aandrijving en ondersteuning geeft.

3.1.1 Voorzien gebruik

De machine "snijgroep" is ontworpen en gebouwd voor het maaien van gras.

Deze machine kan, in het algemeen:

- Het gras maaien, fijnmalen en op het gazon achterlaten (effect "mulching")
- Het gras maaien en achteraan op de grond afladen

3.1.2 Onjuist gebruik

Eender welk ander gebruik, dat afwijkt van wat hierboven beschreven is, kan gevaarlijk zijn en schade berokkenen aan personen en/of zaken. De volgende situaties behoren tot het onjuist gebruik (bijvoorbeeld, maar niet uitsluitend):

- Vervoer van andere personen, kinderen of dieren op de machine;
- Ladingen duwen;
- De snij-inrichtingen aanschakelen op zones zonder gras.

BELANGRIJK *Het onjuist gebruik brengt verval van zowel de garantie als de aansprakelijkheid van de fabrikant teweeg waardoor de gebruiker zelf verantwoordelijk is voor schade of letsel die hijzelf of anderen oplopen.*

3.1.3 Type gebruiker

Deze machine is bestemd voor gebruik door consumenten, d.w.z. door niet professionele bedieners. Ze is bestemd voor een "amateurieel gebruik".

BELANGRIJK *De machine mag steeds slechts door een enkele bediener gebruikt worden.*

3.2 VEILIGHEIDSSIGNALLEN

Er zijn verschillende symbolen op de machine aanwezig (afb. 3). Hun taak is de bediener te herinneren aan het gedrag dat hij moet aanhouden om de machine met de nodige aandacht en voorzichtigheid te gebruiken. Betekenis van de symbolen:



LET OP! Lees voordat u dit machine in gebruik gaat nemen eerst de gebruiksaanwijzingen.



LET OP! Let op eventuele verspreide voorwerpen. Let op eventuele personen die ter plaatse aanwezig zijn.



LET OP! Haal de sleutel uit het contact en lees de instructies alvorens elke willekeurige onderhouds- of reparatie-ingreep uit te voeren.



LET OP! Steek uw handen of voeten niet onder de beveiliging terwijl de machine in functie is.

BELANGRIJK *De beschadigde of onleesbaar geworden labels moeten vervangen worden. Vraag nieuwe labels aan uw eigen geautoriseerd Dienstcentrum.*

3.3 IDENTIFICATIELABEL

Het identificatielabel geeft de volgende gegevens aan (afb. 1):

1. Merk
2. Adres van de fabrikant
3. Model
4. Machinetype
5. Definitie van het toebehoren
6. Gewicht in kg
7. Bouwjaar
8. Serienummer
9. Artikelcode
10. CE-overeenstemmingskenteken

Schrijf de identificatiegegevens van de machine in de vakjes op het label aan de achterkant van de omslag.

BELANGRIJK *Gebruik de identificatiegegevens die aangegeven zijn op het identificatielabel van het product bij ieder contact met de geautoriseerde werkplaats.*

BELANGRIJK *Het voorbeeld van de verklaring van overeenstemming bevindt zich op de laatste pagina's van de handleiding.*

3.4 BELANGRIJKSTE ONDERDELEN

De machine is samengesteld uit de volgende hoofdonderdelen (afb. 1):

- A. Steunarmen
- B. Stoffen bescherming
- C. Steunframe van de stoffen bescherming
- D. Wielen
- E. Ontkoppelknoppen "Quick Flip"
- F. Ontkoppelhendeltjes "Quick Flip"
- G. Transmissieriem snij-inrichtingen
- H. Indicator snijhoogte
- I. Connector van de elektrische kabel
- J. Snij-inrichtingen

Onderdelen op de grasmaaier met zittende bediener met voorwaartse snit

- K. Steunen met snelkoppeling
- L. Haak voor het optillen van het toebehoren
- M. Stopcontact

4. MONTAGE

BELANGRIJK *De in acht te nemen veiligheidsnormen zijn beschreven in hfdst. 2. Neem deze aanwijzingen strikt in acht om geen ernstige risico's of gevaren te lopen.*

Om vervoers- en opslagredenen worden sommige onderdelen van machine niet direct in de fabriek gemonteerd. Zij dienen na het uitpakken gemonteerd te worden aan de hand van de volgende instructies.

 **Het uitpakken en de vervollediging van de montage moeten uitgevoerd worden op een vlakke en stevige ondergrond, met voldoende ruimte voor de verplaatsing van de machine en de verpakkingen, en steeds met behulp van de geschikte instrumenten. Gebruik de machine niet vooraleer de aanwijzingen van de sectie "MONTAGE" teneinde gebracht te hebben.**

 **Draag werkhandschoenen.**

4.1 UITPAKKEN

1. Open de verpakking voorzichtig, let erop geen onderdelen te verliezen.
2. Raadpleeg de documentatie in de doos, inclusief deze gebruiksaanwijzingen.
3. Haal alle onderdelen die niet gemonteerd zijn uit de doos.
4. Haal de machine uit de doos.
5. Voer de doos en de verpakkingen af volgens de plaatselijke normen.

4.2 VASTHAKEN VAN DE SNIJGROEP AAN DE GRASMAAIER MET ZITZENDE BEDIENER

De snijgroep wordt bevestigd aan de grasmaaier met zittende bediener met:

- de steunen die aan de voorste wielen bevestigd zijn,
- de veer met ketting die bevestigd wordt aan de hendel voor het optillen van het toebehoren
- de transmissieriem van de snij-inrichtingen (vooraf op de snijgroep gemonteerd),
- het steunframe van de stoffen bescherming.

4.2.1 Vasthaken van het verbindingsovergang van de riem

1. Draai de twee schroeven (afb. 4.A) los die vooraan de grasmaaier gemonteerd zijn.
2. Plaats het interface van het frame (afb. 4.B) en bevestig het met de twee schroeven (afb. 4.A).

4.2.2 Basislevering

De basisafstelling van de snijgroep voorziet dat de achterkant 5 mm opgetild wordt ten opzichte van de voorkant. Dit betekent dat de snijgroep naar voren gekanteld is.

Voor de uitlijning van de snijgroep:

1. Til de snij-inrichting een beetje op om de last op de splitpen te verminderen (afb. 5 A)
2. Verwijder de splitpen (afb. 5.A), en het rondsel (af. 5 B) die vooraf in de pin gemonteerd werd (afb. 5.C), met behulp van een schroevendraaier.
3. Stel de hoogte van de pin af en steek het rondsel en de splitpen een van de voorziene gaten (afb. 6.A), en plaats het zoals aangegeven op de afbeelding (afb. 6.B):

- Voor machines met wielen van 17 inches: plaats de splitpennen in de hoogste opening van de pen.
 - Voor machines met wielen van 16 inches: plaats de splitpennen in de centrale opening van de pen.
4. Voer de afstelling uit op beide steunarmen van de snijgroep.

4.2.3 Vasthaken aan de steunen met snelkoppeling die aan de wielen bevestigd zijn

BELANGRIJK *Voor de volgende handelingen, verwijst men ook naar de specifieke aanwijzingen in de handleiding van de machine, en in de handleiding van de steun.*

1. Controleer of de steunen met snelkoppeling geïnstalleerd zijn op de machine en op de armen van de snijgroep.
2. Plaats de snijgroep voor de grasmaaiër.
3. Draai de steunen met snelkoppeling naar de open stand (afb. 7.A).
4. Til het onderste deel (afb. 7.B) van de bevestigingsbeugel op en plaats het op beide kanten van de pin (afb. 7.C).
5. Verbind de bevestigingsbeugel (afb. 8.A) aan beide kanten van de pin (afb. 8.B).

4.2.4 Vasthaken transmissieriem van de snij-inrichtingen

• 4WD modellen

1. Neem de hendel van de spanrol vast met de linkerhand (afb. 9.A) en trek hem naar de buitenkant.
2. Laat de riem met de rechterhand over de riemschijf lopen (afb. 9.B).
3. Laat de riem over de riemschijf (afb. 9.C) van de spanrol lopen terwijl u de spanning langzaam loslaat.

• 2WD modellen

1. Neem de hendel van de spanrol vast met de linkerhand (afb. 9.A) en trek hem naar de buitenkant.
2. Laat de riem met de rechterhand over de riemschijf lopen (afb. 9.B).
3. Laat de riem over de riemschijf (afb. 9.C) van de spanrol lopen terwijl u de spanning langzaam loslaat.

6. Vervolledig het vasthaken door de steunen met snelkoppeling met een voet naar de gesloten stand te verdraaien (afb. 8.C) en installeer de pin of splitpen (afb. 8.D).

4.2.5 Montage van de stoffen bescherming

1. Steek de twee haken (afb. 11.A) aan de uiteinden van het steunframe (afb. 11.B), in de pinnen (afb. 11.C).
2. Plaats het steunframe (afb. 12.A) onder het interface (afb. 12.B), en bevestig het met de twee voorgemonteerde schroeven (afb. 12.C).

4.2.6 Vasthaken aan de optil-inrichting van het toebehoren

De snijgroep wordt aan de heffendel bevestigd van het toebehoren (afb. 13.A) van de hoofdmachine met een veer met ketting en een koppelhaak. De koppelhaak (afb. 13.B) dient voor de bedrijfsstand en kan tussen de haken van de ketting verplaatst worden om de hefkracht af te stellen.

4.2.7 Verbinding connector van de elektrische kabel

Verbind de connector (afb. 14.B) aan de contactdoos (afb. 14.A).

4.3 LOSHAKEN VAN DE SNIJGROEP VAN DE GRASMAAIER MET ZITTENDE BEDIENER

Voer de volgende stappen in de aangegeven volgorde uit voor een correcte demontage.

1. Maak de kabel los van de machine (afb. 14.B).
2. Maak de ketting los van de "hendel voor het optillen van het toebehoren" (afb. 13.A) door de koppelhaak los te zetten (afb. 13.B).
3. Demonteer de stoffen bescherming door de schroeven los te draaien (afb. 12.C)
4. Verwijder de pin of de splitpen (afb. 8.D) en draai de steunen met snelkoppeling naar de open stand (afb. 7.A).
5. Maak de transmissieriem los en verwijder hem zoals volgt:

• 4WD modellen

- Neem de hendel van de spanrol vast met de linkerhand (afb. 9.A) en trek hem naar de buitenkant.
- Verwijder de riem met de rechterhand van de riemschijf (afb. 9.C).
- Verwijder de riem van de riemschijf (afb. 9.B) van de machine.

• 2WD modellen

- Neem de hendel van de spanrol vast met de linkerhand (afb. 10.A) en trek hem naar de buitenkant.
- Verwijder de riem met de rechterhand van de riemschijf (afb. 10.C).
- Verwijder de riem van de riemschijf (afb. 10.B) van de machine.

6. Til de bevestigingsbeugels van de steunen met snelkoppeling (afb. 7.B) op en scheid de snijgroep van de grasmaaier met zittende bediener met voorwaartse snit.

5. BEDIENINGSELEMENTEN

5.1 AFSTELLING VAN DE MAIHOOGTE

 **Voer de afstelling uit wanneer de snij-inrichtingen stilstaan.**

5.1.1 Elektrische afstelling van de maaihoogte

De maaihoogte wordt uiterst nauwkeurig afgesteld, door de schakelaar voor elektrische afstelling van de maaihoogte in te schakelen op de grasmaaier met zittende bediener met voorwaartse snit. De indicator van de maaihoogte (afb. 1.H) toont de ingestelde hoogte.

BELANGRIJK *Om de elektrische afstelling in te schakelen, moet men de connector van de elektrische kabel van de snijgroep verbinden aan de contactdoos (afb. 14.A) van de grasmaaier met zittende bediener met voorwaartse snit.*

5.2 KNOPPEN “QUICK FLIP”

De knoppen “Quick Flip” (afb. 1.E) staan toe het achterste deel van de snijgroep los te maken van de steunarmen, en omlaag te verplaatsen.

Vanuit deze positie kan men de snijgroep naar de stand voor onderhoud en reiniging optillen (hfdst. 7.2).

5.3 ONTROPPELHENDELTJES “QUICK FLIP”

De ontroppeelhendeltjes “Quick Flip” (afb. 1.F) staan toe de snijgroep snel vanuit de stand voor onderhoud en reiniging omlaag te brengen (hfdst. 7.2).

6. GEBRUIK VAN DE MACHINE

BELANGRIJK *De in acht te nemen veiligheidsnormen zijn beschreven in hfdst. 2. Neem deze aanwijzingen strikt in acht om geen ernstige risico's of gevaren te lopen.*

6.1 VOORAFGAANDE WERKZAAMHEDEN

Het gras kan op twee wijzen gemaaid worden:

- Het gras maaien, fijnmalen en op het gazon achterlaten (effect “mulching”)
- Het gras maaien en achteraan op de grond afladen

Bij levering, is de snijgroep klaar voor “mulching”.

Om het gras langs de achterkant van de snijgroep af te laten

- Maak de knop (afb. 15.A) die de deflector (afb. 15.B) bevestigt, los en verwijder hem.
- Verwijder de deflector (afb. 15.B).
- Bewaar de knop en de deflector om ze later weer te gebruiken

6.2 VEILIGHEIDSCONTROLES

Voer de volgende veiligheidscontroles uit en controleer of de resultaten overeenstemmen met wat aangegeven is in de tabellen.

 **Voer steeds de veiligheidscontroles uit vooraleer de machine te gebruiken.**

6.2.1 Algemene controle

Object	Resultaat
Elektrische kabels	Isolatie volledig intact Geen mechanische schade.
Schroeven op het toebehoren en op de snij-inrichtingen	Goed vastgedraaid (niet losgekomen)
Stoffen bescherming	Correct geplaatst

Object	Resultaat
Testrit met snij-inrichtingen ingeschakeld (Zie de speciale instructies in de handleiding van de machine)	Geen abnormale trillingen. Geen abnormaal geluid

6.2.2 Test werking van de machine

Voor de volgende handelingen, verwijst men naar de speciale instructies in de handleiding van de grasmaaier met zittende bediener met voorwaartse snit.

6.3 OPSTARTEN / BEDRIJF

Voor de volgende handelingen, verwijst men naar de speciale instructies in de handleiding van de grasmaaier met zittende bediener met voorwaartse snit.

6.4 NA HET GEBRUIK

- Reinig de machine (par. 7.4).
- Controleer of de machine geen schade vertoont. Contacteer, indien nodig, het geautoriseerde dienstcentrum.

7. GEWOON ONDERHOUD

7.1 ALGEMEEN

BELANGRIJK *De in acht te nemen veiligheidsnormen zijn beschreven in hfdst. 2. Neem deze aanwijzingen strikt in acht om geen ernstige risico's of gevaren te lopen.*

! *Alle controles en onderhoudsingrepen moeten bij stilstaande machine en met uitgeschakelde motor uitgevoerd worden. Haal de sleutel uit het contact en lees de bijgeleverde instructies alvorens enige reinigings-, of onderhoudswerkzaamheden te verrichten.*

! *Draag geschikte kledij, handschoenen en bril alvorens het onderhoud uit te voeren.*

- De frequenties en de soorten ingrepen zijn samengevat in de "Tabel Onderhoud". Het doel van de tabel is om uw machine een optimale conditie te laten behouden. Hierin staan de voornaamste ingrepen en de tijden waarop ze uitgevoerd moeten worden. Voer de desbetreffende handeling uit in functie van de eerstkomende vervaldatum.

BELANGRIJK *Alle werkzaamheden voor onderhoud en afstelling die niet in deze handleiding beschreven zijn, moeten uitgevoerd worden door uw Wederverkoper of door een gespecialiseerd Centrum.*

7.2 POSITIE VOOR REINIGING EN ONDERHOUD

1. Schakel steeds de handrem in om te vermijden dat de machine zich verplaatst (Zie ook de aanwijzingen van de handleiding van de grasmaaier met zittende bediener met voorwaartse snit).
2. Stel de maaïhoogte af op de middelmatige of hoge maaïpositie (par. 5.1).
3. Maak de connector van de elektrische kabel los van de machine (afb. 14.A).
4. Haak het achterste deel van de snijgroep los.
 - Neem het vast op het punt (afb. 16.A) en til het zachtjes op.
 - Trek de knop "Quick Flip" (afb. 16.B) omlaag en breng de snijgroepen zachtjes omlaag.
 - Voer deze handeling aan beide kanten uit.
5. Neem de voorste rand van de snijgroep (afb. 17.A) vast en til deze langzaam omhoog tot aan de maximale hoogte, wanneer men een "klik" hoort. De snijgroep blijft geblokkeerd in de positie voor reiniging en onderhoud (afb. 18).
6. Verzeker u ervan dat de snijgroep stabiel op zijn positie staat.
7. Voer het onderhoud uit op de snij-inrichtingen.

! *De machine is voorzien van een beveiligingssysteem dat de inschakeling van de snij-inrichtingen verhindert wanneer ze in de stand voor reiniging en onderhoud staan. Het is absoluut verboden te trachten de snij-inrichtingen in te schakelen wanneer de snijgroep in de stand voor reiniging en onderhoud staat.*

- Om de snijgroep weer in de werkstand te zetten:
8. Neem het voorste deel van de snijgroep vast en tel deze lichtjes op.
 9. Druk op de twee ontkoppelhendeltjes "Quick Flip" (afb. 19.A) en breng de snijgroep langzaam met de twee handen omlaag.
 10. Bevestig het achterste deel van de snijgroep door het lichtjes op te tillen aan de hand van het handvat (afb. 20.A), zodat de knoppen "Quick Flip" aan de steunarmen vastgehaakt kunnen worden (afb. 20.B). Voer deze handeling aan beide kanten uit.
 11. Na de reiniging met water, start men de machine en de snij-inrichtingen om het water te verwijderen dat anders in

de lagers zou kunnen binnendringen en schade zou kunnen veroorzaken.

12. Verbind de connector (afb. 14.B) aan de contactdoos (afb. 14.A).

7.3 MOEREN EN SCHROEVEN VOOR BEVESTIGING

- Houd de schroeven en moeren goed vastgedraaid, om er zeker van te zijn dat de machine altijd veilig werkt
- Controleer regelmatig of de bevestigingsbouten van de afvoer correct vastgedraaid zijn.

7.4 REINIGING

- Zet de snijgroep in de positie voor reiniging.
- Reinig het onderste deel van de snijgroep voorzichtig met water en een borstel.

BELANGRIJK *Gebruik nooit hogedruk water. Dit zou de elektrische onderdelen kunnen beschadigen.*

- Als de verf door het gebruik op sommige plekken gekrast of weggegaan is, moet men dit retoucheren wanneer de oppervlakken helemaal droog en schoon zijn.

7.5 SMERING

Alle punten die in de volgende tabel aangegeven zijn, moeten om de 50 bedrijfsuren en na iedere reiniging gesmeerd worden.

Object	Actie
As wielen (afb. 21.A)	2 smeernippels Gebruik een smeermal gevuld met universeel vet

8. BUITENGEWOON ONDERHOUD

8.1 CONTROLE EN VERVANGING SNIJ-INRICHTINGEN

OPMERKING *Een botte snij-inrichting rukt het gras uit een veroorzaakt de vergeling van het gazon.*

⚠ *Alle handelingen die betrekking hebben op de snij-inrichtingen (demontage, slijpen, in balans brengen, herstelling, hermontage en/of vervanging) vergen een specifieke vaardigheid en het gebruik van geschikt gereedschap; uit veiligheidsoverwegingen moeten deze handelingen daarom steeds uitgevoerd worden in een Gespecialiseerd centrum.*

⚠ *Laat de beschadigde, geplooid of versleten snij-inrichtingen steeds als geheel vervangen, samen met de schroeven, om de balans te behouden.*

BELANGRIJK *Het is raadzaam dat de messen per koppel vervangen worden, vooral in geval van duidelijke verschillen in de slijtage.*

BELANGRIJK *Gebruik steeds originele snij-inrichtingen, met de code aangegeven in de tabel "Technische Gegevens".*

Gezien de ontwikkeling van het product, kunnen de snij-inrichtingen aangegeven in de "Technische Gegevens" in de loop van de tijd vervangen worden door andere, met soortgelijke eigenschappen voor wat betreft verwisselbaarheid en functionele veiligheid.

8.2 CONTROLE EN VERVANGING TRANSMISSIERIEM SNIJ-INRICHTINGEN

Controleer of de riem intact is en geen tekens van slijtage vertoont. Indien de riem beschadigd of versleten is, moet ze vervangen worden. Contacteer, voor de vervanging, het geautoriseerde dienstcentrum.

8.3 ANTI-SLIJTAGE BESCHERMING

Het onderste deel van de snij-inrichting is voorzien van twee anti-slijtage beschermingen (afb. 22.A).

Om de beschermingen te vervangen wanneer ze versleten zijn:

1. De schroeven losdraaien en verwijderen (afb. 22.B).
2. De bescherming verwijderen (afb. 22.A) en met een nieuwe vervangen.
3. De schroeven weer plaatsen en vastdraaien (afb. 22.B).

9. STALLING

Wanneer de machine gedurende meer dan 30 dagen opgeborgen moet worden:

1. Reinig het toebehoren zorgvuldig.
2. Controleer of het toebehoren geen schade vertoont. Voer, indien nodig, de herstellingen uit.
3. Als de verf beschadigd is, moet men ze retoucheren om roest te voorkomen.
4. Bescherm de metalen oppervlakken die blootgesteld zijn aan roest.

5. Berg het toebehoren in een gesloten omgeving op, indien mogelijk.
6. Men raadt aan de machine te stallen met de snijgroep in werkpositie of in de stand voor vervoer, om beschadiging aan de transmissieriem te vermijden (Zie ook de instructies in de handleiding van de grasmaaier met zittende bediener met voorwaartse snit).

10. ASSISTENTIE EN HERSTELLINGEN

Deze handleiding verstrekt alle gegevens die u nodig hebt om de machine te kunnen gebruiken en om er op de juiste manier eenvoudige onderhoudswerkzaamheden aan te kunnen verrichten, die de gebruiker zelf kan uitvoeren. Alle afstellingen en onderhoudshandelingen die niet beschreven zijn in deze handleiding moeten uitgevoerd worden door uw Verkoper of in een gespecialiseerd Centrum dat beschikt over de nodige kennis en uitrustingen om de werken correct uit te voeren, met respect voor het oorspronkelijk niveau van veiligheid van de machine. Handelingen die in niet geschikte structuren of door onbekwame personen uitgevoerd werden, doen elke vorm van garantie en alle verplichtingen of aansprakelijkheden van de Fabrikant vervallen.

- Enkel de geautoriseerde dienstcentra mogen de herstellingen en onderhoudsingrepen in garantie uitvoeren.
- Niet originele wisselstukken en toebehoren zijn niet goedgekeurd; het gebruik van niet originele wisselstukken en toebehoren brengt de veiligheid van de machine in gevaar en onthefte de Fabrikant van alle verplichtingen en aansprakelijkheden.
- De originele wisselstukken worden geleverd door de geautoriseerde dienstcentra en wederverkopers.
- Men raadt aan de machine eens per jaar aan een geautoriseerd dienstcentrum toe te

vertrouwen voor het onderhoud, assistentie en controle van de veiligheidsinrichtingen.

11. HANTERING EN TRANSPORT

Wanneer men het toebehoren beweegt of vervoert moet men als volgt te werk gaan:

- De machine stilzetten.
- Wachten tot de snij-inrichtingen volledig stil staan.
- De minimale snijhoogte afstellen (par. 5.1).
- De snijgroep van de grasmaaier met zittende bediener met voorwaartse snit losmaken (hfdst. 4.3)
- De groep op de wielen laten lopen (afb. 1.D).

12. GARANTIEDEKKING

De garantie dekt alle defecten van het materiaal en van de fabricatie. De gebruiker moet aandachtig de aanwijzingen volgen die in de bijgevoegde documentatie verschafte is.

De garantie geldt niet voor schade te wijten aan:

- Onvoldoende kennis van de vergezellende documentatie.
- Onoplettendheid.
- Onjuist of niet toegestaan gebruik en montage
- Gebruik van niet originele wisselstukken.
- Gebruik van toebehoren dat niet door de fabrikant verschafte of goedgekeurd werd.

Deze garantie geldt bovendien niet voor:

- De normale slijtage van verbruiksmateriaal zoals transmissieriem, koplampen, wielen, veiligheidsbouten en draden.
- Normale slijtage
- Motoren. Deze zijn gedekt door de garantie van de fabrikant van de motor volgens de aangegeven termijnen en condities.

De aankoper is beschermd door de nationale wetten van zijn eigen land. De rechten van de koper die voorzien zijn in de nationale wetten van zijn eigen land zijn op geen enkele wijze beperkt door deze garantie.

13. TABEL ONDERHOUD

Ingreep	Frequentie		Paragraaf
	Eerste keer	Vervolgens om de	
MACHINE			
Controle van alle bevestigingen	-	Voor eender welk gebruik	7.3
Veiligheidscontroles / Controle van de commando's	-	Voor eender welk gebruik	6.2

Ingrep	Frequentie		Paragraaf
	Eerste keer	Vervolgens om de	
Algemene reiniging en controle	-	Aan het einde van ieder gebruik	7.4
Controle slijtage snij-inrichtingen	-	Voor eender welk gebruik	8.1
Controle slijtage transmissieriem	5 uren	25 uren	8.2
Smearing as wielen	-	50 uren	7.5

14. IDENTIFICATIE PROBLEMEN

PROBLEEM	MOGELIJKE OORZAAK	OPLOSSING
1. Vreemde trillingen tijdens het werk	Losgekomen delen of beschadigde snij-inrichtingen.	Klem alle bevestigingsinrichtingen vast. Laat de beschadigde delen door een geautoriseerd Dienstcentrum vervangen.
	De snijgroep zit vol met gras	Reinig de snijgroep
2. De hoogte van het gras is onregelmatig	Onwerkzaamheid van de snij-inrichtingen	Contacteer uw Verkoper
	De rijsnelheid is te hoog ten opzichte van de hoogte van het gras	Neem in snelheid af en/of zet het maaidek in een hogere stand (par. 5.1)
		Wacht tot het gras droog is
3. De snij-inrichtingen schakelen zich niet in of stoppen niet onmiddellijk wanneer ze uitgeschakeld worden.	Problemen aan het systeem van de koppeling of aan de transmissieriem van de snij-inrichtingen	Contacteer het geautoriseerde dienstencentrum.

Mochten de problemen aanhouden na het toepassing van de bovengenoemde remedies, dan dient er contact te worden opgenomen met uw Verkoper.

**INNHOOLD**

1. GENERELT	1
2. SIKKERHETSBESTEMMELSER.....	2
2.4 Vedlikehold, oppbevaring og transport..	3
3. BLI KJENT MED MASKINEN	3
3.1 Beskrivelse av maskinen og beregnet bruk	3
3.2 Sikkerhetssymboler	4
3.3 Identifikasjonsetikett	4
3.4 Hovedkomponenter.....	4
4. MONTERING.....	4
4.1 Utpakking.....	5
4.2 Festing av samlingen av klippeenheter på gressklipperen med sittende fører	5
4.3 Frakobling av samlingen av klippeenheter på gressklipperen med sittende fører	6
5. STYRINGSKOMMANDOER	6
5.1 Justering av klippehøyden.....	6
5.2 "Quick Flip" avhektingsknotter.....	6
5.3 "Quick Flip" avhektingshåndtak	6
6. BRUK AV MASKINEN.....	6
6.1 Forberedende operasjoner.....	7
6.2 Sikkerhetskontroller.....	7
6.3 Oppstart / arbeid	7
6.4 Etter bruk	7
7. ORDINÆRT VEDLIKEHOLD	7
7.1 Generelt	7
7.2 Posisjon for vasking og vedlikehold.....	7
7.3 Festeskruer og -mutrer	8
7.4 Renhold	8
7.5 Smøring	8
8. EKSTRAORDINÆRT VEDLIKEHOLD.....	8
8.1 Kontroll og utskiftning av klippeinnretningene.....	8
8.2 Kontroll og utskiftning av drivreimen ved klippeinnretningene.....	8
8.3 Slitebestandig beskyttelse	8
9. LAGRING	9
10.SERVICE OG REPARASJONER.....	9
11.FLYTTING OG TRANSPORT.....	9
12.HVA SOM DEKKES AV GARANTIE.....	9
13.VEDLIKEHOLDSTABELL	10
14.IDENTIFISERING AV PROBLEMER.....	10

1. GENERELT**1.1 HVORDAN LESE BRUKSANVISNINGEN**

Bruksanvisningen har noen avsnitt som inneholder spesielt viktig sikkerhets- eller driftsinformasjon. Disse avsnittene er uthevet på forskjellige måter, og har følgende betydning:

MERKNAD eller **VIKTIG** presiserer og supplerer det som er forklart tidligere for å forhindre at maskinen ødelegges, eller at det oppstår skader.

Symbolet  angir en fare. Hvis advarslene ikke overholdes kan dette medføre personskader eller skader på tredjeparter og/eller ødeleggelser.

.....
 • De avsnittene som er merket med en
 • firkant med stiplet grå ramme angir
 • ekstrautstyr som ikke finnes på alle
 • modellene som er dokumentert i
 • denne bruksanvisningen. Kontroller om
 • ekstrautstyret finnes på din modell.

Alle henvisninger til maskinens høyre og venstre side samt for- og bakside i denne veiledningen gjelder fra førerens posisjon.

1.2 REFERANSER**1.2.1 Figurer**

Figurene i disse bruksinstruksjonene er nummerert 1, 2, 3 og så videre. Delene angitt på figurene er merket med bokstavene A, B, C, osv. En henvisning til komponent C i figur 2 angis med teksten: "Se fig. 2 C" eller ganske enkelt "(fig. 2.C)". Figurene er veiledende. De faktiske delene kan være forskjellige fra de som er avbildet.

1.2.2 Overskrifter

Bruksanvisningen er oppdelt i kapitler og avsnitt. Overskriften til avsnitt "2.1 Opplæring" er en undertittel til "2. Sikkerhetsbestemmelser". Henvisningene til overskrifter eller avsnitt angis med forkortelsene kap. eller avsn.

og deretter det gjeldende nummeret.
Eksempel: "kap. 2" eller "avsn. 2.1".

2. SIKKERHETSBESTEMMELSER

2.1 OPPLÆRING

⚠ *Før du bruker denne maskinen må du lese nøye igjennom instruksjonhåndboken for maskinen som den skal monteres på.*

Dette kapittelet Sikkerhetsbestemmelser gjelder kun for det ombyttbare utstyret. For sikkerhetsbestemmelser knyttet til gressklipperen med føreren sittende mot forovervendt klipping, se den spesifikke instruksjonhåndboken for denne maskinen.

⚠ *Bli kjent med funksjonene og en riktig bruk av maskinen. Lær å stoppe maskinen raskt. Manglende overhold av advarslene og instruksjonene kan forårsake brann og/eller alvorlige skader.*

- La aldri barn eller andre som ikke kjenner til disse bestemmelsene bruke maskinen. Kommunale bestemmelser kan fastsette en tillatt minstealder for bruk.
- Maskinen må aldri brukes hvis brukeren er trøtt eller ikke føler seg vel, eller har inntatt medisiner, narkotika, alkohol eller andre stoffer som nedsetter refleksene eller oppmerksomheten.
- Ikke transporter barn eller andre passasjerer.
- Husk at føreren eller brukeren er ansvarlig for ulykker som påføres tredjepersoner eller deres eiendom. Det er brukeren som er ansvarlig for å vurdere potensielle farer på underlaget hvor arbeidet skal utføres, og som må ta alle forholdsregler for å garantere egen og andres sikkerhet. Dette gjelder spesielt i skråninger, og på ujevne, glatte eller ustabile underlag.
- Dersom maskinen skal overdras eller lånes ut til andre, må brukeren ha lest og forstått bruksanvisningen.

2.2 FORBEREDENDE OPERASJONER

Personlig verneutstyr (PVU)

- Bruk egnede klær, kraftige arbeidssko med antisklisåle, og lange benklær. Bruk aldri maskinen barfotet eller med sandaler. Man må iføre seg hørselsvern.
- Bruk arbeidshansker i alle situasjoner hvor hendene utsettes for risiko.
- Ta ikke på deg skjerf, frakk, halskjeder, armbånd, vide klær eller klær med stropper, slips, eller annet hengende eller omfangsrikt

tilbehør som kan sette seg fast i maskinen, gjenstander eller materialer på arbeidsstedet.

- Sett opp langt hår.

Arbeidsområde/maskin

- Undersøk grundig hele arbeidsområdet, og fjern alt som kan slynges vekk av maskinen eller skade klippeinnretningen/roterende deler (steiner, greiner, ståltråd, ben, osv.).

2.3 UNDER BRUK

Arbeidsområde

- Ikke bruk maskinen i eksplosjonsfarlige omgivelser, i nærheten av brennbare væsker, gass eller støv. Elektrisk kontakt eller mekanisk friksjon kan generere gnister som kan antenne støvet eller dampen.
- Arbeid bare i dagslys eller i godt kunstig lys, og med gode siktforhold.
- Hold personer, spesielt barn, og dyr unna arbeidsområdet. Barn må holdes under oppsyn av en voksen.
- Unngå å bruke gressklipperen på vått gress, når det regner og når det er fare for dårlig vær, spesielt hvis det er fare for lyn og torden.
- Vær spesielt oppmerksom på ujevnheter i terrenget (humper, søkk), skråninger, skjulte farer og eventuelle hinder som kan begrense sikten.
- Vær meget forsiktig i nærheten av grøfter, skrenter eller voller. Maskinen kan velte hvis et hjul kommer over kanten eller hvis kanten gir etter.
- Vær oppmerksom i skråninger for å unngå velt eller tap av kontrollen over maskinen. De viktigste grunnene til tap av kontrollen er:
 - manglende hjulfeste,
 - for høy hastighet,
 - utilstrekkelig bremsing,
 - maskinen passer ikke til oppgaven,
 - manglende kjennskap til effektene som skyldes underlaget,
 - feil bruk som slepebil.

Adferd

- Hold alltid hender og føtter langt fra klippeinnretningen, både under start og bruk av maskinen.
- Advarsel: Klippeenheten fortsetter å rotere i et par sekunder selv etter at den frakoblet, eller etter at motoren er slått av.
- Vær oppmerksom på klippeenheter med mer enn en klippeinnretning, fordi en klippeinnretning i rotasjon kan føre til at andre innretninger roterer.
- Koble fra klippeenheten eller effekttingen og sett klippeenheten i den høyeste posisjonen:
 - når du flytter maskinen fra et arbeidsområde til et annet,

- når du krysser områder med annet enn gressdekke,
-  Ved skader eller ulykker under arbeidet skal motoren slås av øyeblikkelig og maskinen fjernes fra stedet for å unngå flere skader. Ved ulykker med personskader eller skader på tredjepersoner må du umiddelbart praktisere førstehjelp og henvende deg til legevakten for nødvendig behandling. Fjern nøye eventuelle rester som ellers kan forårsake skader på gjenstander, personer eller dyr.

Bruksbegrensninger

- Bruk aldri maskinen med ødelagte, manglende eller uriktig plasserte vern.
- Sikkerhetssystemene/mikrobryterne må ikke deaktiveres eller tukles med.

2.4 VEDLIKEHOLD, OPPBEVARING OG TRANSPORT

Et jevnt vedlikehold og en riktig lagring opprettholder maskinens sikkerhet og ytelsesnivå.

 **Maskinen må aldri brukes med slitte eller ødelagte deler. Ødelagte eller slitte deler skal byttes ut og aldri repareres. Bruk kun originale reservedeler. Bruk av uoriginale og/eller feil monterte reservedeler setter maskinens sikkerhet i fare, kan forårsake ulykker eller personskader, og hever produsenten for enhver forpliktelse og ethvert ansvar.**

Vedlikehold

- I løpet av reguleringen av maskinen, må du passe på at ikke fingrene setter seg fast mellom klippeenheten som er i bevegelse og maskinens faste deler.

Lagring

- For å redusere brannfaren må ikke beholdere med klippeavfall oppbevares innendørs.

Flytting og Transport

- Hvis maskinen skal transporteres med lastebil eller tilhenger, må det brukes tilstrekkelig kraftige, brede og lange lasteramper.
- Gjør følgende ved transport av maskinen på et kjøretøy:
 - ved å bruke et tilstrekkelig antall personer, må man skyve maskinen opp på kjøretøyet.
 - Plasser maskinen slik at den ikke utgjør en fare for noen
 - fest den skikkelig til transportmidlet med tau eller kjettinger for å unngå at den kan velte med mulighet for at den ødelegges

2.5 MILJØVERN

Miljøvern må være førsteprioritet ved bruk av maskinen, til fordel for samholdet og miljøet der vi bor.

- Unngå å forstyrre nabolaget. Bruk alltid maskinen til fornuftige tider (- ikke tidlig på morgenen, eller sent på kvelden/natten, hvor nabolaget kan forstyrres).
- Følg nøye de kommunale bestemmelsene for kasting av emballasje, oljer, drivstoff, filter, forringede deler eller deler som er sterkt forurensende. Dette avfallet må ikke kastes med husholdningsavfallet, men kildesorteres og kastes i konteinerne for resirkulering.
- Når maskinen ikke skal brukes lenger, må den ikke kastes i naturen, men leveres inn til et innsamlingscenter i henhold til gjeldende kommunale bestemmelser.

3. BLI KJENT MED MASKINEN

3.1 BESKRIVELSE AV MASKINEN OG BEREGNET BRUK

Denne maskinen er et ombyttbart utstyr og nærmere presist en samling klippeenheter. Det er et ombyttbart hageutstyr som skal kobles på en annen maskin, en gressklipper med føreren sittende mot forovervendt klipping, som den mottar motorisering og støtte fra.

3.1.1 Tilsiktet bruk

Maskinen "en samling klippeenheter" er designet og bygd til gressklipping.

Generelt kan denne maskinen:

- Klippe gresset, male det opp og legge det på bakken ("mulching"-effekt)
- Klippe gresset og kaste det ut bak

3.1.2 Feil bruk

Enhver bruk, som er forskjellig fra det som er nevnt ovenfor, kan vise seg å være farlig og forårsake skader hos folk og/eller ting. Feil bruk omfatter, men er ikke begrenset til, følgende:

- Transportere andre personer, barn eller dyr på maskinen,
- Skyv lasten:
- Bruk klippeenhetene på gressfrie strekninger.

VIKTIG Feil bruk av maskinen fører til bortfall av garantien. Videre heves produsenten fra ethvert ansvar, og det er dermed brukeren

som er ansvarlig for utgiftene ved sakskader, personskader eller skader på tredjepersoner.

3.1.3 Brukergruppe

Denne maskinen er beregnet på ikke-profesjonelle brukere. Maskinen er ment til hobbybruk.

VIKTIG Maskinen må kun brukes av en person.

3.2 SIKKERHETSSYMBOLER

Det finnes forskjellige symboler på maskinen (fig. 3). Symbolene skal minne operatøren om riktig fremgangsmåte for å bruke den forsiktig og ta de nødvendige forholdsreglene.

Symbolenes betydning:



ADVARSEL! Før du bruker maskinen må du lese nøye igjennom instruksjonshåndboken.



ADVARSEL! Vær oppmerksom på eventuelle spredte objekter. Vær oppmerksom på eventuelle personer som oppholder seg på stedet.



ADVARSEL! Ta ut tenningsnøkkelen og les bruksanvisningen før vedlikehold eller reparasjon.



ADVARSEL! Før aldri hender eller føtter inn under vernet når maskinen er i drift.



VIKTIG Klistremerker som er ødelagt eller uleselig må skiftes. Be om nye klistremerker hos et autorisert servicesenter.

3.3 IDENTIFIKASJONSETIKETT

Identifikasjonsetiketten oppgir følgende opplysninger (fig. 1):

1. Merke
2. Produsentens adresse
3. Modell

4. Type maskin
5. Beskrivelse av tilbehøret
6. Vekt i kg
7. Produksjonsår
8. Serienummer
9. Artikkelnnummer
10. CE-merke

Skriv maskinens ID-opplysninger i de tilrettelagte feltene på etiketten som finnes på baksiden av bokomslaget.

VIKTIG Opplysningene på produktets identifikasjonsetikett må oppgis ved henvendelse til et autorisert verksted.

VIKTIG Eksempelet på samsvarserklæringen finnes helt bak i bruksanvisningen.

3.4 HOVEDKOMPONENTER

Maskinen består av en rekke hoveddeler (fig. 1):

- A. Støttearmer
- B. Vern i lerret
- C. Støtteramme ved vernet i lerret
- D. Hjul
- E. "Quick Flip" avhektingsknotter
- F. "Quick Flip" avhektingshåndtak
- G. Drivreim klippeenhet
- H. Klippehøydeviser
- I. Kontakt ved strømledning
- J. Klippeinnretninger

Komponenter ved gressklipperen med fører sittende ved forovervendt klipping:

- K. Støtter for hurtig avhektning
- L. Løftekroker for tilbehør
- M. Strømkontakt

4. MONTERING

VIKTIG Sikkerhetsbestemmelsene som skal følges ved bruk av maskinen er beskrevet i kap. 2. Disse bestemmelsene må nøye overholdes for å unngå alvorlig risiko eller fare.

Av hensyn til oppbevaring og transport er noen av maskinens deler ikke monterte i fabrikk, men må monteres av kunden i henhold til instruksjonene, etter å ha fjernet emballasjen.

 **Fjerning av emballasje og fullføring av montering må foretas på en jevn og solid overflate, med tilstrekkelig plass til å bevege maskinen og emballasjen,**

alltid ved hjelp av egnet verktøy. Bruk ikke maskinen for alle indikasjoner i avsnittet "MONTERING" har blitt fullført.

 **Ifør deg vernehansker.**

4.1 UTPAKKING

1. Åpne emballasjen forsiktig og pass på at ingen av delene forsvinner.
2. Les dokumentasjonen som finnes i esken, også bruksanvisningen.
3. Ta alle deler som ikke er montert ut av esken.
4. Ta maskinen ut av esken.
5. Kast esken og emballasjen i henhold til gjeldende bestemmelser.

4.2 FESTING AV SAMLINGEN AV KLIPPEENHETER PÅ GRESSKLIPPEREN MED SITTEDE FØRER

Samlingen av klippeenheter skal festes på gressklipperen med sittende fører ved å bruke:

- støttene festet på framhjulene,
- fjæren med kjettingen kobles til kroken for heving av tilhør
- drivreimen ved klippeenhetene (forhåndsmontert sammen med samlingen av klippeenheter),
- støtterammen ved vernet i lerret.

4.2.1 Festing av tilkoblingsgrensesnittet for reimbeskyttelse

1. Skru ut de to skruene (fig. 4.A) som har blitt montert på forhånd på den fremre delen av gressklipperen.
2. Plasser grensesnittet ved rammestøtten (fig. 4.B) og fest det ved å skru til de to skruene (fig. 4.A).

4.2.2 Regulering av base

En regulering av basen ved samlingen av klippeenhetene forutset en heving av den bakre kanten på 5 mm i forhold til kanten fremme. Dette betyr at samlingen av klippeenhetene heller forover.

For å regulere høyden ved samlingen av klippeenhetene:

1. Hev klippeenheten lett helt til du letter lasten på splittpinnen (fig. 5.A).
2. Fjern splittpinnen (fig. 5.A) og underlagsskiven (fig. 5.B) som er

forhåndsmontert på pluggen (fig. 5.C), ved å bruke et skrujern.

3. Reguler høyden på pluggen og sett inn underlagsskiven og splittpinnen i et av de forutsette hullene (fig. 6.A), og plasser den som på bildet (fig. 6.B):
 - For maskiner utstyrt med 17-tommers hjul: plasser splittpinnene i det høyeste hullet på pluggen.
 - For maskiner utstyrt med 16-tommers hjul: plasser splittpinnene i det mellomste hullet på pluggen.
4. Utfør regulering ved begge støttearmene ved samlingen av klippeenheter.

4.2.3 Festing av støttene med hurtig frakobling festet på hjulene

VIKTIG For følgende operasjoner, må du se egne instruksjoner som følger med maskinens håndbok, og håndboken for støtten.

1. Kontroller at støttene for hurtig frakobling er installert på maskinen og på armene ved samlingen av klippeenheter.
2. Posisjoner samlingen av klippeenheter foran på gressklipperen.
3. Vri støttene for hurtig frakobling i åpen posisjon (fig. 7.A).
4. Løft opp og støtt den nedre delen (fig. 7.B) i festestøtten ved pluggen (fig. 7.C) på begge sider.
5. Koble festestøtten (fig. 8.A) til pluggen (fig. 8.B) på begge sider.

4.2.4 Festing av drivreim på klippeenheten

• 4WD modeller

1. Ta tak i strammerens håndtak (fig. 9.A) med venstre hånd og dra det utover.
2. Dra reimen over trinsen (fig. 9.B) med høyre hånd.
3. Dra reimen over trinsen (fig. 9.C) ved strammeren mens spenningen og grepet slippes sakte opp.

• 2WD modeller

1. Ta tak i strammerens håndtak (fig. 9.A) med venstre hånd og dra det utover.
2. Dra reimen over trinsen (fig. 9.B) med høyre hånd.
3. Dra reimen over trinsen (fig. 9.C) ved strammeren mens spenningen og grepet slippes sakte opp.

6. Fullfør festingen ved å vri støttene for hurtig feste i lukkeposisjon (fig. 8.C) med foten og sett i kontakten eller kiledriveren (fig. 8.D).

4.2.5 Montering av vernet i lerret

1. Sett inn de to festene (fig. 11.A), som finnes på enden av støtterammen (fig. 11.B), i pinjongene (fig. 11.C).
2. Plasser rammestøtten (fig. 12.A) under grensesnittet (fig. 12.B) og fest det ved å skru til de to skruene (fig. 12.C).

4.2.6 Feste til tilbehørshever

Samlingen av klippeenhetene skal festes til håndtaket for løfting av tilbehør (fig. 13.A) ved hovedmaskinen ved bruk av en fjær med kjetting og festekrok. En festekrok (fig. 13.B) brukes i arbeidsposisjonen og kan flyttes mellom leddene i kjettingen for å regulering løfteeffekten.

4.2.7 Tilkobling av kontakt ved strømledning

Sett kontakten (fig. 14.B) i strømtuttaket (fig. 14.A).

4.3 FRAKOBLING AV SAMLINGEN AV KLIPPEENHETER PÅ GRESSKLIPPEREN MED SITTEDE FØRER

Utfør de følgende trinnene i indikert rekkefølge for en riktig demontering.

1. Koble fra maskinledningen (fig. 14.B).
2. Koble fra kjettingen ved "håndtaket for heving av tilbehør" (fig. 13.A) ved å hekte av festekroken (fig. 13.B).
3. Demonter vernet i lerret ved å skru ut de skruene (fig. 12.C)
4. Ta ut kontakten eller kiledriveren (fig. 8.D) og vri støttene for hurtig frakobling i åpen posisjon (fig. 7.A).
5. Skru løst og ta av drivreimen på følgende måte:

• 4WD modeller

- Ta tak i strammerens håndtak (fig. 9.A) med venstre hånd og dra det utover.
- Fjern reimen fra trinsen (fig. 9.C) med høyre hånd.
- Dra ut reimen fra trinsen (fig. 9.B) på maskinen.

• 2WD modeller

- Ta tak i strammerens håndtak (fig. 10.A) med venstre hånd og dra det utover.
- Fjern reimen fra trinsen (fig. 10.C) med høyre hånd.
- Dra ut reimen fra trinsen (fig. 10.B) på maskinen.

6. Løft opp festestøttene for støttene ved hurtig frakobling (fig. 7.B) og separer samlingen av klippeenheten med fører sittende ved forovervendt klipping.

5. STYRINGSKOMMANDOER

5.1 JUSTERING AV KLIPPEHØYDEN

 **Utfør reguleringen med stansede klippeenheter.**

5.1.1 Elektrisk regulering av klippehøyden

Klippehøyden kan reguleres et uttall ganger, ved å skru på bryteren for elektrisk regulering av klippehøyden som finnes på gressklipperen med fører sittende ved forovervendt klipping. Viser for klippehøyde (fig. 1.H) viser den regulerte høyden.

VIKTIG For å aktivere den elektriske reguleringen er det nødvendig å koble kontakten ved strømledningen ved samlingen av klippeenheter til strømtuttaket (fig. 14.A) ved gressklipper med fører sittende ved forovervendt klipping.

5.2 "QUICK FLIP" AVHEKTINGSKNOTTER

"Quick Flip" frakoblingshåndtakene (fig. 1.E) ved støttearmene gjør det mulig å koble fra den bakre delen av samlingen av klippeenhetene ved støttearmene og senke den ned. Fra denne posisjonen er det mulig å heve samlingen av klippeenhetene i posisjon for vedlikehold og vasking (kap.7.2).

5.3 "QUICK FLIP" AVHEKTINGSHÅNDTAK

"Quick Flip" (fig. 1.F) håndtakene for frakoblingen gjør det mulig og raskt senke ned samlingen av klippeenheter fra posisjonen for vedlikehold og vasking (kap. 7.2).

6. BRUK AV MASKINEN

VIKTIG Sikkerhetsbestemmelsene som skal følges ved bruk av maskinen er beskrevet i kap. 2. Disse bestemmelsene må nøye overholdes for å unngå alvorlig risiko eller farer.

6.1 FORBEREDENDE OPERASJONER

Det er mulig å klippe gresset på to måter:

- Klippe gresset, male det opp og legge det på bakken ("mulching"-effekt)
- Klippe gresset og kaste det ut bak

Når samlingen for klippeenheter leveres, er det stilt inn for "mulching".

For å kaste gresset ut fra den bakre delen av klippeenheten

- Skru løst og fjern knotten (fig. 15.A) som fester deflektoren (fig. 15.B)
- Fjern deflektoren (fig. 15.B).
- Ta vare på knotten og deflektoren for neste gjenbruk.

6.2 SIKKERHETSKONTROLLER

Utfør følgende sikkerhetskontroller og kontroller at resultatene stemmer med tabellene.

⚠ En sikkerhetskontroll skal alltid gjennomføres før bruk.

6.2.1 Generell kontroll

Tema	Resultat
Strømledninger.	Isolasjonen er uskadet. Ingen mekanisk skade.
Skruer på tilbehøret og klippeenhetene	Godt festet (ikke skrudd løst)
Vern i lerret	Riktig plassert
Kjøreprøve med tilkoblede kutteenheter (Se egne instruksjoner som leveres med maskinens brukerhåndbok)	Ingen unormale vibrasjoner. Ingen unormal lyd.

6.2.2 Funksjonstest av maskinen

For følgende operasjoner, må du se de egne instruksjonene som finnes i håndboken for gressklipperen med fører sittende ved forovervendt klipping.

6.3 OPPSTART / ARBEID

For følgende operasjoner, må du se de egne instruksjonene som finnes i håndboken for gressklipperen med fører sittende ved forovervendt klipping.

6.4 ETTER BRUK

- Foreta rengjøring (avsn. 7.4).

- Kontroller at det ikke finnes skader på maskinen. Kontakt eventuelt et autorisert servicesenter.

7. ORDINÆRT VEDLIKEHOLD

7.1 GENERELT

VIKTIG *Sikkerhetsbestemmelsene som skal følges ved bruk av maskinen er beskrevet i kap. 2. Disse bestemmelsene må nøye overholdes for å unngå alvorlig risiko eller farer.*

⚠ Alle kontrollene og inngrepene for vedlikehold må utføres mens maskinen står i ro med avskrudd maskin. Ta ut tenningsnøkkelen og les instruksjonene før rengjøring eller vedlikehold.

⚠ Ifør deg passende verneplagg, hansker og øyevern før du utfører vedlikehold.

- Hyppighet og type inngrep er gjengitt i "vedlikeholdstabell". Tabellen vil hjelpe deg med å holde din maskin effektiv og sikker. I tabellen angis de viktigste inngrepene og hvor ofte de skal utføres. Foreta operasjonen i samsvar med det aktuelle intervallet.

VIKTIG *Alt vedlikeholds- og justeringsarbeid som ikke er beskrevet i denne bruksanvisningen skal foretas av din forhandler eller et spesialverksted.*

7.2 POSISJON FOR VASKING OG VEDLIKEHOLD

1. Sett alltid på parkeringsbremsen for å unngå at maskinen flytter på seg (Se også instruksjonene i håndboken for gressklipperen med sittende fører ved forovervendt klipping).
2. Reguler klippehøyden i middels eller høy klippeposisjon (avsn. 5.1).
3. Koble fra kontakten ved maskinens strømledning (fig. 14.A).
4. Koble fra den bakre delen ved samlingen av kutteenheter:
 - Ta tak i delen ved punktet (fig. 16.A) og løft den lettere opp.
 - "Quick Flip" håndtakene utover (fig. 16.B) og senk samlingen av kutteenheter sakte ned.
 - Utfør operasjonen på begge sider.
5. Ta tak i den fremre kanten på samlingen av kutteenheter (fig. 17.A) og løft den sakte opp helt til du når maksimal høyde, når du hører et "klikk". Samlingen av

kutteenheter forblir låst i posisjonen for vasking og vedlikehold (fig. 18).

6. Forsikre deg om at samlingen av kutteenheter er stabil på plass.
7. Utfør vedlikeholdet ved kutteenhetene.

⚠ Maskinen er utstyrt med et sikkerhetssystem som ikke gjør det mulig å bruke kutteenhetene når disse er i posisjon for vasking og vedlikehold. Det er strengt forbudt å forsøke og starte klippeenhetene når samlingen av klippeenheter er i posisjon for vasking og vedlikehold.

For å stille samlingen av klippeenheter i arbeidsposisjon på nytt:

8. Ta tak i den fremre kanten på samlingen av klippeenheter og løft den litt opp.
9. Trykk på de to "Quick Flip" frakoblingshåndtakene (fig. 19.A) for å koble fra de to låsesystemene og senk sakte ned samlingen av klippeenheter, mens du støtter den med hendene.
10. Fest den bakre delen av samlingen av klippeenheter ved å løfte den lett opp ved å ta tak i håndtaket (fig. 20.A), og ved å vri på "Quick Flip" knottene for tilkobling av støttearmene (fig. 20.B). Utfør operasjonen på begge sider.
11. Etter å ha rengjort med vann, må du starte maskinen og samlingen av klippeenhetene for å fjerne vannet, som ellers kan trenge inn i lagrene og forårsake ødeleggelse.
12. Sett kontakten (fig. 14.B) i strømuttaket (fig. 14.A).

7.3 FESTESKRUER OG -MUTRER

- Hold bolter, skruer og mutrer trukket godt til, for å være sikker på at maskinen alltid er sikkert å bruke.
- Kontroller regelmessig at festemutterne ved utkastsklien er riktig festet.

7.4 RENHOLD

- Sett samlingen av klippeenheter i vaskeposisjon.
- Rengjør den nedre delen av samlingen av klippeenheter grundig ved å bruke vann og en børste.

VIKTIG *Bruk aldri vann med høyt trykk. Dette kan ødelegge de elektriske komponentene.*

- Hvis lakken skrapes opp eller mangler enkelte steder pga. bruk, må disse delene lakkkes på nytt når overflatene er fullstendig tørre og rene.

7.5 SMØRING

Alle punktene som gjengis i den følgende tabellen må smøres hver 50. arbeidstime og etter hver vask.

Tema	Handling
Hjulnav (fig. 21.A)	2 smørepipler. Bruk en smører fylt med universelt smørefett

8. EKSTRAORDINÆRT VEDLIKEHOLD

8.1 KONTROLL OG UTSKIFTNING AV KLIPPEINNETNINGENE

MERKNAD *En uskarp klippeinnretning river bort gresset og gir en gul plen.*

⚠ Alle oppgaver med klippeinnretningene (demontering, sliping, balansering, gjenmontering og/eller bytting) er krevende arbeid som forutsetter spesialkompetanse, foruten bruk av særskilt utstyr. Av sikkerhetsmessige årsaker skal derfor disse alltid utføres ved et spesialverksted.

⚠ Bytt ut ødelagt eller slitt klippeinnretning og skruer gruppevis for å opprettholde balanseringen.

VIKTIG *Det er en fordel om klippeinnretningene byttes ut parvis, særlig i tilfelle merkbare forskjeller i slitasje.*

VIKTIG *Bruk alltid originale klippeinnretninger, ved å gjengi koden som indikeres i tabellen "Tekniske Data".*

På grunn av produktutvikling kan ovennevnte klippeinnretninger med tiden blir erstattet av andre med tilsvarende egenskaper for kompatibilitet og sikker funksjon.

8.2 KONTROLL OG UTSKIFTNING AV DRIVREIMEN VED KLIPPEINNETNINGENE

Kontroller at reimen er intakt og at det ikke forekommer tegn på slitasje. Hvis reimen er ødelagt eller slitt må den skiftes ut. Kontakt et autorisert servicesenter for utskiftning.

8.3 SLITBESTANDIG BESKYTTELSE

Den nedre siden av klippeenheten er utstyrt med to slitbestandige beskyttelser (fig. 22.A).

For å skifte ut beskyttelsene når de er slitte:

1. Skru ut og fjern skruene (fig. 22.B).
2. Fjern beskyttelsen (fig. 22.A) og skift den ut med en ny.
3. Monter og fest skruene på nytt (fig. 22.B).

9. LAGRING

Når maskinen skal oppbevares lengre enn 30 dager:

1. Rengjør tilbehøret skikkelig.
2. Kontroller at det ikke finnes skader på tilbehøret. Utfør reparasjoner om nødvendig.
3. Hvis lakken er skadet, må denne lakkeres på nytt for å forebygge rust.
4. Beskytt de metalliske overflatene som er utsatt for rust.
5. Lagre tilbehøret i et lukket rom hvis dette er mulig.
6. Det anbefales å lagre maskinen mens du holder samlingen av klippeenheter i posisjon for arbeid eller transport, for å unngå ødeleggelser ved drivreimen (Se også instruksjonene i håndboken for gressklipperen med sittende fører ved forovervendt klipping).

10. SERVICE OG REPARASJONER

Denne bruksanvisningen gir alle nødvendige indikasjoner for å kjøre maskinen, samt informasjon om korrekt vedlikehold som kan utføres av brukeren. Alle vedlikeholds- og justeringsoppgaver som ikke er beskrevet i bruksanvisningen, må foretas hos forhandleren eller ved et spesialverksted som har den kompetansen og det utstyret som kreves for å utføre arbeidet riktig. På denne måten opprettholdes maskinens opprinnelige sikkerhets- og driftsnivå. Inngrep utført ved uegnede verksteder eller av ukvalifiserte personer, fører til bortfall av garantien og hever produsenten for enhver forpliktelse og ethvert ansvar.

- Kun autoriserte servicesenter kan utføre reparasjoner og vedlikehold i garantitiden.

- Uoriginale reservedeler og tilbehør er ikke godkjent: ved bruk av uoriginale reservedeler og tilbehør settes maskinens sikkerhet i fare og løser Produsenten fra ethvert ansvar og forpliktelse.
- Originale reservedeler leveres av serviceverksteder og autoriserte forhandlere.
- Det anbefales å levere maskinen inn til et autorisert serviceverksted for vedlikehold, assistanse og kontroll av sikkerhetsanordningene en gang i året.

11. FLYTTING OG TRANSPORT

Når du håndterer eller transporterer tilbehøret er det nødvendig å:

- Stopp maskinen
- Vent på at klippeenhetene har stoppet helt opp
- Regulerer minimumsklippehøyden (avsn. 5.1).
- Koble fra samlingen av klippeenheten med sittende fører ved forovervendt klipping (kap. 4.3)
- Dra den over hjulene (fig. 1.D).

12. HVA SOM DEKKES AV GARANTIEN

Garantien dekker alle material- og fabrikkasjonsfeil. Brukeren må nøye følge alle vedlagte instruksjoner.

Garantien dekker ikke feil som skyldes:

- Manglende kjennskap til vedlagt dokumentasjon.
- Uforsiktighet.
- Feil eller upassende bruk og montering.
- Bruk av uoriginale reservedeler.
- Bruk av utstyr som ikke følger med, eller som ikke er godkjent av produsenten.

Dessuten dekker garantien ikke:

- Normal slitasje av forbruksmaterialer som drivremmer, lys, hjul, knivblader, sikkerhetsbolter og ledninger.
- Normal slitasje.
- Motorer. De er dekket av motorprodusentens garantivilkår og betingelser.

Kjøperen er beskyttet av gjeldende lover. Kjøperens lovfestede rettigheter kan ikke på noen måte begrenses av denne garantien.

13. VEDLIKEHOLDSTABELL

Inngrep	Hyppighet		Avsnitt
	Første gang	Deretter hver	
MASKIN			
Kontroll av alle fester	-	Før hver bruk	7.3
Sikkerhetskontroller/kontroll av betjeningsutstyr	-	Før hver bruk	6.2
Generell rengjøring og kontroll	-	Etter hver bruk	7.4
Kontroll av slitasje ved klippeinnretning	-	Før hver bruk	8.1
Kontroll av slitasje ved drivremmen	5 timer	25 timer	8.2
Smøring hjulnav	-	50 timer	7.5

14. IDENTIFISERING AV PROBLEMER

PROBLEM	MULIG ÅRSAK	LØSNING
1. Unormal vibrasjon under klipping	Løsnede deler eller ødelagte klippeenheter.	Skru fast alle festeeenheter. Skift ut de ødelagte delene hos et autorisert servicesenter.
	Klippeenheten er full av gress	Rengjør samlingen av klippeenheter
2. Uregelmessig klipping	Klippeinnretningene er ineffektive	Kontakt forhandleren din.
	Fremdriftshastigheten er for høy i forhold til høyden på gresset som skal klippes	Reduser hastigheten og/eller øk klippehøyden (avsn. 5.1)
		Vent til gresset er tørt.
3. Klippeinnretningene kobles ikke inn, eller de stanser ikke i rett tid når de kobles ut.	Problemer ved festesystemet eller ved drivreimen ved klippeenhetene	Kontakt et autorisert servicesenter.

Hvis problemene fortsetter etter at du har utført disse forbedringsforslagene, må du ta kontakt med forhandleren.

**SPIS TREŚCI**

1. INFORMACJE OGÓLNE	1
2. ZASADY BEZPIECZEŃSTWA	2
2.4 Konserwacja, przechowywanie i transport.....	3
3. ZAPOZNANIE SIĘ Z MASZYNĄ.....	4
3.1 Opis maszyny i jej przeznaczenie.....	4
3.2 Oznakowanie bezpieczeństwa	4
3.3 Etykieta znamionowa	4
3.4 Podstawowe części.....	5
4. MONTAŻ	5
4.1 Rozpakowanie.....	5
4.2 Mocowanie zespołu tnącego na kosiarce z operatorem jadącym w pozycji siedzącej na maszynie	5
4.3 Odczepianie zespołu tnącego od kosiarki z operatorem w pozycji siedzącej.....	6
5. ELEMENTY STEROWANIA.....	7
5.1 Regulacja wysokości koszenia	7
5.2 Pokrętła "Quick Flip".....	7
5.3 Dźwignie zwalnijące "Quick Flip"	7
6. UŻYTKOWANIE MASZYNY	7
6.1 Czynności wstępne	7
6.2 Kontrole bezpieczeństwa	7
6.3 Uruchomienie / praca.....	8
6.4 Wskazówki po zakończeniu użytkowania	8
7. KONSERWACJA ZWYCZAJNA.....	8
7.1 Informacje ogólne	8
7.2 Pozycja czyszczenia i konserwacji	8
7.3 Nakrętki i śruby mocujące	9
7.4 Czyszczenie	9
7.5 Smarowanie	9
8. KONSERWACJA NADZWYCZAJNA	9
8.1 Kontrola i wymiana narzędzi tnących	9
8.2 Kontrola i wymiana pasków napędowych narzędzi tnących	9
8.3 Zabezpieczenie przed zużyciem	9
9. MAGAZYNOWANIE	9
10. SERWIS I NAPRAWA	10
11. PRZEMIESZCZANIE I TRANSPORT	10
12. ZAKRES GWARANCJI	10
13. TABELA CZYNNOŚCI KONSERWACYJNYCH	11
14. IDENTYFIKACJA USTEREK	11

1. INFORMACJE OGÓLNE**1.1 JAK POSŁUGIWAĆ SIĘ INSTRUKCJĄ OBSŁUGI**

W tekście instrukcji, niektóre paragrafy zawierające szczególnie ważne informacje dotyczące bezpieczeństwa lub funkcjonowania maszyny, są wyszczególnione na różne sposoby, według następujących zasad:

UWAGA lub **WAŻNE** *Dostarcza dokładniejszego omówienia lub dodatkowych elementów do podanych poprzednio wskazówek w celu uniknięcia uszkodzenia maszyny lub spowodowania strat.*

Symbol  wskazuje na zagrożenie. Niezastosowanie się do tego ostrzeżenia może spowodować obrażenia ciała użytkownika lub osób trzecich i/lub spowodować szkody materialne.

.....
 • Paragrafy oznaczone kwadracikiem z
 • krawędzią z szarych kropek wskazują
 • na opcjonalne funkcje niewystępujące
 • we wszystkich modelach opisanych w
 • niniejszej instrukcji. Sprawdzić, czy dana
 • opcja obecna jest w zakupionym modelu.

Wszystkie określenia "przedni", "tylny", "prawy" i "lewy" odnoszą się do pozycji siedzącej operatora obsługującego maszynę.

1.2 ODNOŚNIKI**1.2.1 Rysunki**

Rysunki w niniejszej instrukcji zostały kolejno ponumerowane: 1, 2, 3, itd. Elementy przedstawione na rysunkach zostały oznaczone literami A, B, C, itd. Oznaczenie elementu C na rysunku 2 to: "Patrz rys. 2.C" lub po prostu "(rys. 2.C)". Ilustracje mają charakter poglądowy. Części składowe Państwa maszyny mogą nieco różnić się od elementów przedstawionych na rysunkach.

1.2.2 Tytuły

Podręcznik podzielony jest na rozdziały i paragrafy. Tytuł paragrafu "2.1 Instruktaż"

to podtytuł "2. Zasady bezpieczeństwa". Odniesienia do tytułów lub paragrafów są oznaczone skrótami rozdz. lub par. i opatrzone odpowiednim numerem. Przykład: "rozdz. 2" lub "par. 2.1".

2. ZASADY BEZPIECZEŃSTWA

2.1 INSTRUKTAŻ

 **Przed użyciem urządzenia należy uważnie przeczytać instrukcję obsługi maszyny, na której będzie ono zamontowane.**

Niniejszy rozdział Zasady bezpieczeństwa dotyczy wyłącznie urządzeń wymiennych. Zasady bezpieczeństwa dotyczące użytkowania kosiarki z operatorem jadącym w pozycji siedzącej na maszynie z przednim zespołem tnącym znajdują się w instrukcji obsługi.

 **Należy dokładnie zapoznać się z systemem sterowania i sposobem użytkowania maszyny. Opanować natychmiastowe zatrzymanie maszyny. Nieprzestrzeganie ostrzeżeń i instrukcji może spowodować pożary i/lub ciężkie zranienia.**

- W żadnym razie nie należy pozwolić, aby urządzenie było użytkowane przez dzieci i osoby nieposiadające wystarczającej wiedzy na temat instrukcji obsługi. Miejscowe przepisy prawne mogą określić najniższą granicę wieku dla użytkowników.
- Nigdy nie należy użytkować urządzenia jeśli użytkownik jest w stanie przemęczenia, złego samopoczucia lub po zażyciu lekarstw oraz pod wpływem narkotyków, alkoholu lub innych substancji, które mogą zaburzyć jego refleks, czy uwagę.
- Nie należy przewozić na niej dzieci lub innych pasażerów.
- Należy pamiętać, że operator lub użytkownik jest odpowiedzialny za wypadki i nieoczekiwane wydarzenia, które mogą zaistnieć wobec innych osób lub ich własności. Ocena ryzyka związanego z cechami terenu przeznaczonego do pracy, a także wybór środków ostrożności gwarantujących bezpieczeństwo działania zarówno sobie, jak i osobom postronnym, wchodzi w zakres obowiązków osób użytkujących urządzenie zwłaszcza jeśli chodzi o pracę na zboczach, terenach nieregularnych, śliskich lub niestabilnych.
- W przypadku odstąpienia lub wypożyczenia maszyny osobom trzecim, należy upewnić się, że użytkownik zapoznał się

z instrukcjami użytkowania zawartymi w niniejszej instrukcji obsługi.

2.2 CZYNNOŚCI WSTĘPNE

Środki ochrony indywidualnej (ŚOI)

- Nosić odpowiednią odzież, wytrzymałe obuwie robocze z podeszwą antypoślizgową i długie spodnie. Nie uruchamiać urządzenia bez obuwia lub w sandałach. Stosować środki ochrony słuchu.
- Założyć rękawice robocze we wszystkich sytuacjach zagrożenia dla rąk.
- Nie zakładać szali, koszul, naszyjników, bransoletek i innych akcesoriów wiszących lub wyposażonych w sznurki, które mogłyby zaplątać się w maszynę lub w inne przedmioty i materiały znajdujące się w miejscu pracy.
- Związać odpowiednio długie włosy.

Obszar roboczy / Maszyna

- Skontrolować dokładnie całą przestrzeń roboczą i usunąć to wszystko, co mogłoby zostać wyrzucone przez maszynę lub spowodować uszkodzenie urządzenia tnącego/części obracających się (kamienie, gałęzie, druty stalowe, kości, itp.).

2.3 PODCZAS UŻYTKOWANIA

Obszar roboczy

- Nie używać maszyny na obszarze zagrożonym wybuchem, w obecności łatwopalnych cieczy, gazów lub pyłów. Styki elektryczne lub tarcie mechaniczne mogą generować iskry, które mogą spowodować zapalenie się pyłu lub oparów.
- Należy pracować tylko przy świetle dziennym lub przy dobrym oświetleniu sztucznym oraz przy dobrej widoczności.
- Oddalić z miejsca pracy osoby postronne, dzieci i zwierzęta. Dzieci powinny się znajdować pod opieką drugiej osoby dorosłej.
- Należy unikać pracy na mokrej nawierzchni, w deszczu, w przypadku ryzyka wystąpienia burzy w szczególności z prawdopodobieństwem błyskawic.
- Zwróć szczególną uwagę na nierówność terenu (grzbiety, wgłębienia), pochyłości, ukryte zagrożenia i ewentualne przeszkody które mogą ograniczać widoczność.
- Zachować szczególną ostrożność w pobliżu stromych zboczy, rowów czy wałów ochronnych. Maszyna może się przewrócić, jeżeli jedno koło przekroczy krawędź lub nastąpi osunięcie się zbocza.
- Należy zachować szczególną ostrożność na terenach pochyłych, gdzie istnieje ryzyko przewrócenia lub utraty kontroli

nad maszyną. Podstawowe przyczyny utraty kontroli są następujące:

- Niewystarczająca przyczepność kół;
- Nadmierna prędkość;
- Nieodpowiednie hamowanie;
- Maszyna nieodpowiednia do danego typu pracy;
- Brak znajomości zagrożeń przy szczególnych warunkach terenu;
- Nieprawidłowe użytkowanie jako pojazdu holującego.

Sposób postępowania

- Trzymać zawsze ręce i stopy daleko od urządzenia tnącego, szczególnie podczas uruchamiania, jak i obsługi maszyny.
- Uwaga: element tnący obraca się nadal przez kilka sekund nawet po jego odłączeniu lub po wyłączeniu silnika.
- Należy zwrócić uwagę na zespół tnący z więcej niż jednym narzędziem tnącym, ponieważ obracające się narzędzie tnące może wprowadzić w ruch pozostałe.
- Odłączyć urządzenie tnące lub zasilanie oraz przemieścić urządzenie tnące na najwyższą pozycję:
 - podczas przemieszczania się pomiędzy strefami pracy,
 - w trakcie jazdy po terenach nieporośniętych trawą.
-  W przypadku uszkodzeń lub wypadków przy pracy, należy natychmiast wyłączyć silnik i oddalić maszynę tak, aby nie powodować dalszych szkód; w przypadku wypadków z obrażeniami ciała obsługującego lub osoby trzeciej, natychmiast aktywować procedurę pierwszej pomocy, najbardziej właściwą do zaistniałej sytuacji i zwrócić się do Placówki zdrowia w celu poddania się niezbędnej kuracji. Dokładnie usunąć wszelkie pozostałości, które mogłyby spowodować szkody lub obrażenia osób lub zwierząt, gdyby pozostały nieusunięte.

Ograniczenia w użytkowaniu

- Nigdy nie używać urządzenia z uszkodzonymi, niewłaściwie zamontowanymi osłonami.
- Nie wyłączać, odłączać, usuwać lub modyfikować istniejących systemów bezpieczeństwa / mikro-przełączników.

2.4 KONSERWACJA, PRZECHOWYWANIE I TRANSPORT

Regularna konserwacja i właściwe przechowywanie maszyny pozwalają zapewnić bezpieczeństwo użytkowania i wysoką wydajność.

 **Nigdy nie używać maszyny, gdy jej części składowe są zużyte lub uszkodzone.**

Zużyte lub uszkodzone części muszą być wymienione, nie mogą być nigdy naprawiane. Należy stosować wyłącznie oryginalne części zamienne: użycie nieoryginalnych części zamiennych i/lub nieprawidłowo zamontowanych wystawia na ryzyko bezpieczeństwo maszyny, może spowodować wypadki lub obrażenia osobiste i zwalnia producenta od wszelkich zobowiązań lub odpowiedzialności.

Konserwacja

- Podczas czynności regulacyjnych maszyny, należy zachować ostrożność, aby zapobiec uwięzieniu palców pomiędzy urządzeniem tnącym w ruchu i częściami stałymi maszyny.

Magazynowanie

- W celu zmniejszenia zagrożenia pożarowego, nie należy pozostawiać pojemników z odpadami wewnątrz pomieszczenia.

Przemieszczanie i transport

- Jeśli maszyna musi być przeniesiona na ciężarówkę lub przyczepę, należy stosować rampy wjazdowe o odpowiedniej wytrzymałości, szerokości i długości.
- Podczas transportu urządzenia na pojeździe samochodowym, należy:
 - załadować maszynę poprzez popchnięcie, wykorzystując do tej czynności odpowiednią liczbę osób;
 - ustawić ją tak, aby nie stwarzać dla nikogo zagrożeń;
 - przymocować ją mocno do środka transportu za pomocą lin lub łańcuchów, aby uniknąć jej przewrócenia i ewentualnego uszkodzenia.

2.5 OCHRONA ŚRODOWISKA

Ochrona środowiska odgrywa ważną i priorytetową rolę podczas użytkowania urządzenia. Powinno się ono odbywać w trosce o dobro społeczeństwa i środowiska, w którym żyjemy.

- Unikać sytuacji, w której staje się ona elementem zakłócającym spokój otoczenia. Użytkować urządzenie tylko w stosownych godzinach (nigdy wcześniej rano albo w nocy, gdy hałas mógłby przeszkadzać innym osobom).
- Przestrzegać skrupulatnie lokalnych przepisów dotyczących utylizacji opakowań, olejów, paliwa, filtrów, zniszczonych części, czy jakichkolwiek innych elementów zanieczyszczających środowisko; odpady te nie mogą być wyrzucane do śmieci, ale muszą być rozdzielone i składowane w odpowiednich punktach selektywnego

gromadzenia odpadów, które zajmą się recyklingiem tych materiałów.

- Po ostatecznym zaniechaniu używania maszyny, nie porzucać jej w środowisku, lecz zwrócić się do punktu selektywnego gromadzenia odpadów, zgodnie z obowiązującymi lokalnymi przepisami.

3. ZAPOZNANIE SIĘ Z MASZYNĄ

3.1 OPIS MASZYNY I JEJ PRZEZNACZENIE

Urządzenie to jest wyposażeniem wymiennym, a dokładnie zespołem tnącym.

Jest to wymienne wyposażenie ogrodnicze podłączane do innej maszyny, kosiarki z operatorem jadącym w pozycji siedzącej na maszynie z przednim zespołem tnącym. Otrzymuje od niej napęd i wsparcie.

3.1.1 Użytkowanie zgodne z przeznaczeniem

Urządzenie o nazwie "zespół tnący" zostało zaprojektowane i skonstruowane w celu koszenia trawy.

Urządzenie przeznaczone jest do:

- koszenie trawy, rozdrabnianie jej i rozpraszanie na terenie (efekt mulczowania);
- koszenie trawy i wyrzucanie jej na ziemię przez tylną część.

3.1.2 Niewłaściwe użytkowanie

Jakiegokolwiek inne zastosowanie, odbiegające od powyżej opisanego, może okazać się niebezpieczne i powodować szkody wobec osób i/lub mienia. Niewłaściwe użycie stanowią (przykładowo podane czynności, ale nie tylko):

- transport na maszynie osób, dzieci lub zwierząt;
- pchanie ciężarów;
- włączanie narzędzi tnących na odcinkach pozbawionych trawy.

WAŻNE *Niewłaściwe użytkowanie maszyny prowadzi do utraty gwarancji i zwalnia producenta od wszelkiej odpowiedzialności, obciążając użytkownika wszelkimi zobowiązaniami wynikającymi ze szkód lub obrażeń ciała własnych lub wobec osób trzecich.*

3.1.3 Typologia użytkowników

Niniejsza maszyna jest przeznaczona do użytku przez konsumentów, czyli nieprofesjonalnych

operatorów. Niniejsze urządzenie przeznaczone jest "do użytku hobbystycznego".

WAŻNE *Niniejsza maszyna powinna być używana przez jednego operatora.*

3.2 OZNAKOWANIE BEZPIECZEŃSTWA

Na urządzeniu pojawiają się różne symbole (rys. 3). Ich zadaniem jest przypomnienie użytkownikowi o konieczności zachowania ostrożności i uwagi podczas korzystania z maszyny. Znaczenie symboli:



OSTRZEŻENIE! Przed użyciem maszyny należy uważnie przeczytać niniejszą instrukcję obsługi.



OSTRZEŻENIE! Zwrócić uwagę na ewentualne rozrzucone przedmioty. Zwrócić uwagę na osoby obecne na obszarze roboczym.



OSTRZEŻENIE! Wyjąć klucz zapłonu i przeczytać instrukcję przed wykonaniem jakiegokolwiek czynności w zakresie konserwacji lub naprawy.



OSTRZEŻENIE! Nie wkładać dłoni ani stóp pod osłonę, podczas gdy maszyna jest w ruchu.



WAŻNE *Uszkodzone lub nieczytelne etykiety należy wymienić. Zwrócić się o nowe etykiety do autoryzowanego serwisu.*

3.3 ETYKIETA ZNAMIONOWA

Etykieta znamionowa zawiera następujące dane (rys. 1):

1. Markę
2. Adres producenta
3. Model
4. Typ maszyny
5. Definicję akcesoriów
6. Ciężar w kg
7. Rok produkcji
8. Numer fabryczny

9. Kod wyrobu
10. Znak zgodności CE

Zapisać dane identyfikacyjne urządzenia w odpowiednich polach na etykiecie zamieszczonej z tyłu okładki.

WAŻNE *Używać danych identyfikacyjnych zamieszczonych na etykiecie w przypadku kontaktowania się z autoryzowanym serwisem.*

WAŻNE *Przykładowa Deklaracja Zgodności znajduje się na ostatnich stronach instrukcji.*

3.4 PODSTAWOWE CZĘŚCI

Urządzenie składa się z następujących głównych elementów (rys. 1):

- A. Ramion wsporczych
- B. Osłona płócienna
- C. Ramy nośnej osłony płóciennej
- D. Kół
- E. Pokrętła zwalnające "Quick Flip"
- F. Dźwignie zwalnające "Quick Flip"
- G. Pasków napędowych narzędzi tnących
- H. Wskaźnika wysokości koszenia
- I. Złącza kabla elektrycznego
- J. Narzędzi tnących

Komponenty na kosiarce z operatorem jadącym w pozycji siedzącej na maszynie z przednim zespołem tnącym:

- K. Uchwyty do szybkiego odczepiania
- L. Hak do podnoszenia akcesoriów
- M. Gniazdo zasilania

4. MONTAŻ

WAŻNE *Zasady bezpieczeństwa pracy opisane zostały w rozdz. 2. Postępować zgodnie z poniższymi instrukcjami, aby uniknąć poważnych zagrożeń i niebezpieczeństw podczas pracy maszyny.*

W celu ułatwienia magazynowania i transportu, niektóre części składowe maszyny nie są montowane bezpośrednio w fabryce, ale muszą być skompletowane po uprzednim rozpakowaniu, zgodnie z poniżej podaną instrukcją.

⚠ Rozpakowanie lub zakończenie montażu należy wykonywać na płaskiej i stabilnej powierzchni, w miejscu umożliwiającym swobodne przemieszczanie maszyny i opakowań, używając zawsze

odpowiednich narzędzi. Nie używać maszyny przed zakończeniem działań opisanych w sekcji "MONTAŻ".

⚠ Założyć rękawice ochronne.

4.1 ROZPAKOWANIE

1. Otworzyć opakowanie, zachowując ostrożność, by nie zgubić znajdujących się w nim elementów.
2. Zapoznać się z dokumentacją znajdującą się w opakowaniu, np. z niniejszymi instrukcjami.
3. Wyjąć wszystkie luźne elementy z kartonu.
4. Wyjąć maszynę z opakowania.
5. Usunąć karton i inne elementy opakowania zgodnie z obowiązującymi przepisami.

4.2 MOCOWANIE ZESPOŁU TNĄCEGO NA KOSIARCE Z OPERATOREM JADĄCYM W POZYCJI SIEDZĄCEJ NA MASZYNIE

Zespół tnący mocowany jest na kosiarce z operatorem jadącym w pozycji siedzącej na maszynie za pomocą:

- wsporników przymocowanych do przednich kół,
- sprężyny z łańcuchem, która przyczepiana jest do haka do podnoszenia akcesoriów,
- paska napędowego narzędzi tnących (wstępnie zmontowany na zespole tnącym),
- ramy nośnej osłony płóciennej.

4.2.1 Podłączenie interfejsu połączeniowego w celu zabezpieczenia pasa

1. Odkręcić dwie śruby (rys. 4.A) wstępnie zamontowane na przedniej stronie kosiarki.
2. Umieścić interfejs wsporczy ramy (rys. 4.B) i zamocować go, przykręcając dwie śruby (rys. 4.A).

4.2.2 Podstawowa regulacja

Podstawowa regulacja zespołu tnącego polega na podniesieniu tylnej krawędzi o 5 mm w porównaniu do przedniej krawędzi. Oznacza to, że cały zespół tnący jest pochylony do przodu.

Abby wyregulować wysokość zespołu tnącego:

1. Podnieść delikatnie urządzenie tnące w celu poluzowania obciążenia bolca (rys. 5.A).
2. Wyjąć zawleczkę (rys. 5.A) i podkładkę (rys. 5.B) wstępnie zamontowaną w bolcu (rys. 5.C) za pomocą śrubokręta.
3. Ustawić wysokość bolca i wsunąć podkładkę i zawleczkę do jednego z przewidzianych

do tego otworów (rys. 6.A), ustawiając je tak jak na rysunku (rys. 6.B).

- W przypadku maszyn z kołami o średnicy 17 cali: umieścić zawleczki w otworze znajdującym się w pobliżu bolca.
 - W przypadku maszyn z kołami o średnicy 16 cali: umieścić zawleczki w środkowym otworze bolca.
4. Dokonać regulacji na obydwu ramionach wsporczych zespołu tnącego.

4.2.3 Mocowanie do uchwytów szybkiego odcepienia przymocowanych do kół

WAŻNE Przy wykonywaniu poniższych operacji, należy zapoznać się z instrukcjami podanymi w instrukcji obsługi maszyny i instrukcji obsługi uchwytu.

1. Sprawdzić czy uchwyty szybkiego odcepienia są zainstalowane na maszynie i ramionach zespołu tnącego.
2. Umieścić zespół tnący przed kosiarką.
3. Obrócić uchwyty szybkiego odcepienia do pozycji otwartej (rys. 7.A).
4. Podnieść i oprzeć dolną część (rysunek 7.B) wspornika zaciskowego na bolcu (rysunek 7.C) po obydwu stronach.
5. Dopasować wspornik zaciskowy (rys. 8.A) do bolca (rys. 8.B) po obydwu stronach.

4.2.4 Mocowanie paska napędowego narzędzi tnących

• Modele 4WD

1. Lewą ręką chwycić dźwignię napinacza (rys. 9.A) i pociągnąć go na zewnątrz.
2. Prawą ręką przełożyć pasek na koło pasowe (rys. 9.B).
3. Przeciągnąć pasek po kole pasowym (rys. 9.C) napinacza, powoli zwalniając naprężenie i przyczepność.

• Modele 2WD

1. Lewą ręką chwycić dźwignię napinacza (rys. 9.A) i pociągnąć go na zewnątrz.
2. Prawą ręką przełożyć pasek na koło pasowe (rys. 9.B).
3. Przeciągnąć pasek po kole pasowym (rys. 9.C) napinacza, powoli zwalniając naprężenie i przyczepność.

6. Uzupelnnić zacisk, obracając stopą uchwyty szybkiego odcepienia do pozycji zamknięcia (rys. 8.C) i założyć zatyczkę lub bolec (rys. 8.D).

4.2.5 Montaż osłony płóciennej

1. Wsunąć dwa zaciski (rys. 11.A) obecne na końcach ramy nośnej (rys. 11.B) na kołki (rys. 11.C).
2. Umieścić ramę nośną (rys. 12.A) poniżej interfejsu (rys. 12.B) i zabezpieczyć ją, wkręcając dwie wstępnie zamontowane śruby (rys. 12.C).

4.2.6 Mocowanie do podnośnika akcesoriów

Zespół tnący jest mocowany do dźwigni podnoszenia akcesoriów (rys. 13.A) maszyny głównej za pomocą łańcuchów i haczyków zaciskowych. Haczyk zaciskowy (rys. 13.B) stosowany jest do położenia roboczego i może być przemieszczany między ogniwami łańcucha, aby wyregulować siłę podnoszenia.

4.2.7 Podłączanie złącza kabla elektrycznego

Podłączyć złącze (rys.14.B) do gniazda (rys. 14.A).

4.3 ODCIEPIANIE ZESPOŁU TNĄCEGO OD KOSIARKI Z OPERATOREM W POZYCJI SIEDZĄCEJ

Aby prawidłowo przeprowadzić demontaż, należy wykonać następujące kroki w podanej kolejności.

1. Odłączyć kabel od urządzenia (rys. 14.B).
2. Odcepić łańcuch od "dźwigni podnoszącej akcesoria" (rys. 13.A) poprzez odcepienie haczyka zaciskowego (rys. 13.B).
3. Zdjąć osłonę płócienną, odkręcając śruby (rys. 12.C)
4. Wyjąć zatyczkę lub bolec (rys. 8.D) i obrócić uchwyty szybkiego odcepienia do pozycji otwartej (rys. 7.A).
5. Poluzować i odcepić pasek napędowy w następujący sposób:

• Modele 4WD

- Lewą ręką chwycić dźwignię napinacza (rys. 9.A) i pociągnąć go na zewnątrz.
- Prawą ręką zdjąć pasek z koła pasowego (rys. 9.C).
- Wyciągnąć pasek z koła pasowego (rys. 9.B) maszyny.

• Modele 2WD

- Lewą ręką chwycić dźwignię napinacza (rys. 10.A) i pociągnąć go na zewnątrz.
- Prawą ręką zdjąć pasek z koła pasowego (rys. 10.C).
- Wyciągnąć pasek z koła pasowego (rys. 10.B) maszyny.

6. Podnieść wsporniki mocujące uchwyty szybkiego odzepiania (rys. 7.B) i oddzielić zespół tnący od kosiarki z operatorem jadącym w pozycji siedzącej na maszynie z przednim zespołem tnącym.

5. ELEMENTY STEROWANIA

5.1 REGULACJA WYSOKOŚCI KOSZENIA

 **Dokonywać regulacji przy zatrzymanych narzędziach tnących.**

5.1.1 Regulacja elektryczna wysokości koszenia

Wysokość koszenia może być regulowana bez przerwy, uruchamiając wyłącznik elektryczny wysokości koszenia na kosiarce z operatorem jadącym w pozycji siedzącej na maszynie z przednim zespołem tnącym. Wskaźnik wysokości koszenia (rys. 1.H) pokazuje wyregulowaną wysokość.

WAŻNE Aby włączyć regulację elektryczną, należy podłączyć złącze kabla zasilania zespołu tnącego do gniazda (rys. 14.A) kosiarki z operatorem jadącym w pozycji siedzącej na maszynie z przednim zespołem tnącym.

5.2 POKRĘTŁA "QUICK FLIP"

Dźwignie "Quick Flip" (rys. 1.E) umożliwiają odzepienie tylnej części zespołu tnącego od ramion wsporczy i opuszczenie go. Z tej pozycji można podnieść zespół tnący do pozycji konserwacji i czyszczenia (rozdz. 7.2).

5.3 DŹWIGNIE ZWALNIAJĄCE "QUICK FLIP"

Dźwignie zwalnające "Quick Flip" (rys. 1.F) pozwalają szybko opuścić zespół tnący z pozycji konserwacji i czyszczenia (rozdz. 7.2).

6. UŻYTKOWANIE MASZYNY

WAŻNE Zasady bezpieczeństwa pracy opisane zostały w rozdz. 2. Postępować zgodnie z poniższymi instrukcjami, aby uniknąć poważnych zagrożeń i niebezpieczeństw podczas pracy maszyny.

6.1 CZYNNOŚCI WSTĘPNE

Możliwe jest cięcie trawy na dwa sposoby:

- koszenie trawy, rozdrabnianie jej i rozpraszanie na terenie (efekt mulczowania);
- koszenie trawy i wyrzucanie jej na ziemię przez tylną część.

W chwili dostawy zespół tnący jest predysponowany do "mulczowania".

Aby wyjąć trawę z tylnej części zespołu tnącego

- Poluzować i zdjąć pokrętko (rys. 15.A), który mocuje deflektor (rys. 15.B)
- Wyjąć deflektor (rys. 15.B).
- Zachować pokrętko i deflektor do późniejszego ponownego wykorzystania.

6.2 KONTROLE BEZPIECZEŃSTWA

Ponadto, należy przeprowadzić kontrole bezpieczeństwa i sprawdzić, czy wyniki odpowiadają danym z tabel.

 **Przed rozpoczęciem użytkowania maszyny należy zawsze przeprowadzić kontrole bezpieczeństwa.**

6.2.1 Kontrola ogólna

Część	Wynik
Kable elektryczne.	Cała izolacja w stanie nienaruszonym. Brak uszkodzeń mechanicznych.
Śruby na akcesoriach lub narzędziach tnących	Dobrze zamocowane (nie poluzowane)
Oslona płócienna	Prawidłowo umieszczona

Część	Wynik
Test jazdy z włączonymi narzędziami tnącymi (patrz odpowiednie wskazówki podane w instrukcji obsługi maszyny)	Brak nietypowych wibracji. Brak nietypowych dźwięków

6.2.2 Test funkcjonowania maszyny

W celu wykonania poniższych czynności, należy zapoznać się z odpowiednimi wskazówkami podanymi w instrukcji kosiarki z operatorem jadącym w pozycji siedzącej na maszynie z przednim zespołem tnącym.

6.3 URUCHOMIENIE / PRACA

W celu wykonania poniższych czynności, należy zapoznać się z odpowiednimi wskazówkami podanymi w instrukcji kosiarki z operatorem jadącym w pozycji siedzącej na maszynie z przednim zespołem tnącym.

6.4 WSKAZÓWKI PO ZAKOŃCZENIU UŻYTKOWANIA

- Dokonać czyszczenia (par. 7.4).
- Skontrolować maszynę pod kątem uszkodzeń. Jeśli to konieczne, skontaktować się z autoryzowanym centrum serwisowym.

7. KONSERWACJA ZWYCZAJNA

7.1 INFORMACJE OGÓLNE

WAŻNE Zasady bezpieczeństwa pracy opisane zostały w rozdz. 2. Postępować zgodnie z poniższymi instrukcjami, aby uniknąć poważnych zagrożeń i niebezpieczeństw podczas pracy maszyny.

⚠ Wszystkie kontrole i prace konserwacyjne muszą być przeprowadzone przy unieruchomionej maszynie i wyłączonym silniku. Przed rozpoczęciem jakichkolwiek prac związanych z czyszczeniem lub konserwacją należy wyjąć klucz zapłonu i przeczytać odpowiednie instrukcje.

⚠ Przed przystąpieniem do czynności konserwacyjnych założyć odpowiednią odzież, rękawice i okulary ochronne.

- Częstotliwość i rodzaje czynności konserwacyjnych są przedstawione w

"Tabeli konserwacji". Niniejsza tabela została opracowana w celu ułatwienia czynności zmierzających do utrzymania wydajności maszyny i zapewnienia warunków bezpiecznego jej eksploataowania. Są w niej podane najważniejsze czynności oraz częstotliwość ich wykonywania. Wykonac odpowiednie czynności konserwacyjne, przestrzegając terminu przeglądu.

WAŻNE Wszystkie czynności konserwacyjne i regulacyjne maszyny nieopisane w niniejszej instrukcji powinny być wykonywane przez Państwa sprzedawcę lub w autoryzowanym centrum serwisowym.

7.2 POZYCJA CZYSZCZENIA I KONSERWACJI

1. Zawsze stosować hamulec postojowy, aby zapobiec przemieszczaniu się maszyny (patrz także wskazówki podane w instrukcji kosiarki z operatorem jadącym w pozycji siedzącej na maszynie z przednim zespołem tnącym).
2. Wyregulować wysokość cięcia w pozycji cięcia pośredniego lub wysokiego (par. 5.1).
3. Odłączyć złącze kabla elektrycznego od maszyny (rys. 14.A).
4. Odczepić tylną część zespołu tnącego:
 - Chwycić go w punkcie (rys. 16.A) i lekko podnieść.
 - Pociągnąć na zewnątrz pokrętło "Quick Flip" (rys. 16.B) i powoli opuścić zespół tnący.
 - Wykonać tą operację po obu stronach.
5. Chwycić przednią krawędź zespołu tnącego (rys. 17.A) i podnieść go powoli, aż do momentu usłyszenia "kliknięcia". Zespół tnący pozostaje zablokowany w pozycji czyszczenia i konserwacji (rys. 18).
6. Upewnić się, że zespół tnący znajduje się w stabilnej pozycji.
7. Wykonać czynności konserwacyjne przy narzędziach tnących.

⚠ Maszyna jest wyposażona w system bezpieczeństwa, który uniemożliwia włączenie narzędzi tnących, gdy znajdują się one w pozycji czyszczenia i konserwacji. Zabrania się prób włączenia narzędzi tnących, gdy zespół tnący znajduje się w pozycji czyszczenia i konserwacji.

Aby przywrócić zespół tnący do pozycji roboczej:

8. Chwycić przednią część zespołu tnącego i lekko go podnieść.
9. Nacisnąć obie dźwignie zwalniające "Quick Flip" i (rys. 19.A) i powoli opuścić zespół tnący, pomagając sobie rękami.

10. Zaczepić tylną część zespołu tnącego lekko podnosząc za pomocą pokrętła (rys. 20.A), umożliwiając zaczepienie pokrętła "Quick Flip" o ramiona wsporcze (rys. 20.B). Wykonać tą operację po obu stronach.
11. Po czyszczeniu wodą uruchomić urządzenie i narzędzia tnące w celu usunięcia wody, która mogłaby dostać się do łożysk i spowodować uszkodzenia.
12. Podłączyć złącze (rys. 14.B) do gniazda (rys. 14.A).

7.3 NAKRĘTKI I ŚRUBY MOCUJĄCE

- Śruby i nakrętki powinny być dobrze dokręcone, aby mieć pewność, że urządzenie znajduje się zawsze w stanie gotowym do bezpiecznej eksploatacji.
- Regularnie sprawdzać, czy nakrętki mocujące rynnę wyrzutowej są prawidłowo dokręcone.

7.4 CZYSZCZENIE

- Przemieścić zespół tnący do pozycji czyszczenia.
- Dokładnie wyczyścić dolną część zespołu tnącego za pomocą wody i szczotki.

WAŻNE *Nigdy nie należy używać wody pod wysokim ciśnieniem. Może to spowodować uszkodzenie podzespołów elektrycznych.*

- Jeśli z powodu eksploatacji farba porysowała się lub odprysnęła w niektórych miejscach, należy je wyretuszować, gdy powierzchnie są całkowicie suche i czyste.

7.5 SMAROWANIE

Wszystkie punkty wskazane w poniższej tabeli należy smarować co 50 godzin funkcjonowania i po każdym myciu.

Część	Działanie
Wał kół (rys. 21.A)	2 dysze smarujące. Używać smarownicy napelnionej smarem uniwersalnym

8. KONSERWACJA NADZWYCZAJNA

8.1 KONTROLA I WYMIANA NARZĘDZI TNĄCYCH

UWAGA *Nieodpowiednio naostrzone urządzenie tnące rwie trawę i powoduje żółknięcie trawnika.*

⚠ *Wszystkie czynności dotyczące narzędzi tnących (demontaż, ostrzenie, wyważenie, naprawa, ponowne zamontowanie i/lub wymiana) są pracami odpowiedzialnymi, które wymagają odpowiedniej znajomości tych narzędzi, a także użycia odpowiedniego sprzętu; ze względów bezpieczeństwa, zalecane jest zawsze zlecanie tych czynności specjalistycznemu serwisowi.*

⚠ *Uszkodzone, zniekształcone lub zużyte narzędzia tnące należy zawsze wymienić w komplecie ze śrubami, aby zachować niezbędną równowagę.*

WAŻNE *Dobrze jest, aby narzędzia tnące były wymieniane w parach, zwłaszcza w przypadku znaczących różnic w zużyciu.*

WAŻNE *Należy zawsze używać oryginalnych narzędzi tnących, posiadających kod znajdujący się w tabeli "Dane Techniczne".*

Biorąc pod uwagę ewolucję produktu, narzędzia tnące wymienione w tabeli "Dane techniczne" mogą z czasem być zastąpione przez inne, o analogicznych cechach zamienności i tym samym bezpieczniej funkcjonowania.

8.2 KONTROLA I WYMIANA PASKÓW NAPIĘDOWYCH NARZĘDZI TNĄCYCH

Sprawdzić, czy pas jest nienaruszony i czy nie ma śladów zużycia. Jeśli pas jest uszkodzony lub zużyty, należy go wymienić. W celu wymiany skontaktować się z autoryzowanym centrum serwisowym.

8.3 ZABEZPIECZENIE PRZED ZUŻYCIEM

Dolna strona urządzenia tnącego jest wyposażona w dwa zabezpieczenie przed zużyciem (rys. 22.A).

W celu wymiany zabezpieczeń, gdy są zużyte:

1. Poluzować i wyjąć śruby (rys. 22.B).
2. Wyjąć zabezpieczenie (rys. 22.A) i wymienić je na nowe.
3. Zamontować i dokręcić śruby (rys. 22.B).

9. MAGAZYNOWANIE

Gdy maszyna ma być przechowywana przez okres dłuższy niż 30 dni:

1. Ostrożnie wyczyścić narzędzie.
2. Sprawdzić narzędzie pod kątem uszkodzeń. W razie potrzeby przeprowadzić naprawy.

3. Jeśli farba jest uszkodzona, należy wyretuszować ją, aby zapobiec rdzewieniu.
4. Zabezpieczyć powierzchnie metalowe narażone na rdzę.
5. W miarę możliwości przechowywać urządzenie w zamkniętym pomieszczeniu.
6. Zaleca się przechowywać maszynę, umieszczając zespół tnący w pozycji roboczej lub transportowej, aby zapobiec uszkodzeniu paska napędowego (patrz również wskazówki w instrukcji kosiarki z operatorem jadącym w pozycji siedzącej na maszynie z przednim zespołem tnącym).

10. SERWIS I NAPRAWA

Niniejsza instrukcja zawiera wszelkie niezbędne informacje potrzebne do właściwego posługiwania się maszyną i poprawnego wykonania podstawowych czynności z zakresu konserwacji dokonywanych przez samego użytkownika. Wszystkie czynności regulacyjne i konserwacyjne nieopisane w niniejszej instrukcji powinny być wykonane przez Państwa sprzedawcę lub w autoryzowanym punkcie serwisowym, który dysponuje wiedzą i sprzętem umożliwiającym właściwe wykonanie czynności konserwacyjnych przy zapewnieniu odpowiedniego stopnia bezpieczeństwa i zachowaniu pierwotnych cech urządzenia. Czynności wykonane przez nieodpowiednie serwisy lub osoby niekompetentne powodują utratę udzielonych gwarancji oraz zwalniają producenta z jakichkolwiek zobowiązań i z odpowiedzialności prawnej.

- Naprawy i serwis gwarancyjny mogą być przeprowadzane jedynie przez autoryzowane centra serwisowe.
- Stosowanie części zamiennych i akcesoriów, które nie zostały zatwierdzone oraz części zamiennych i akcesoriów innych niż oryginalne zagraża bezpieczeństwu urządzenia i zwalnia Producenta od jakichkolwiek zobowiązań lub odpowiedzialności.
- Oryginalne części zamiennych dostarczane są przez warsztaty serwisowe i autoryzowanych dealerów.
- Zaleca się, aby raz w roku skontrolować działanie maszyny w autoryzowanym

centrum serwisowym w celu jej konserwacji, napraw serwisowych i kontroli urządzeń zabezpieczających.

11. PRZEMIESZCZANIE I TRANSPORT

Podczas przemieszczania lub transportu akcesoriów należy:

- zatrzymać urządzenie;
- odczekać, aż narzędzia tnące są całkowicie zatrzymane;
- ustawić minimalną wysokość koszenia (par. 5.1).
- odczepić zespół tnący od kosiarki z operatorem jadącym w pozycji siedzącej na maszynie z przednim zespołem tnącym (rozdz. 4.3);
- przesunąć go na kółkach (rys. 1.D).

12. ZAKRES GWARANCJI

Wady produkcyjne i materiałowe są objęte pełną gwarancją. Użytkownik powinien dokładnie przestrzegać instrukcji podanych w załączonej dokumentacji. Gwarancja nie obejmuje uszkodzeń spowodowanych w wyniku:

- Niezapoznania się użytkowników z załączoną dokumentacją.
 - Niedbałości.
 - Nieprawidłowego lub niedozwolonego użytkownika maszyny lub jej montażu.
 - Używania nieoryginalnych części zamiennych.
 - Używania akcesoriów niedostarczonych lub niezatwierdzonych przez producenta.
- Gwarancja nie obejmuje:
- Naturalnego zużycia części eksploatacyjnych, takich jak paski napędowe, światła, ostrza, śruby zabezpieczające i linki.
 - Normalnego zużycia.
 - Silników. Elementy te są objęte gwarancją producenta silnika, zawierającą oddzielne warunki i postanowienia.

Kupujący podlega przepisom prawa danego kraju. Niniejsza gwarancja w żaden sposób nie ogranicza praw, które przysługują kupującemu w ramach tych przepisów.

13. TABELA CZYNNOŚCI KONSERWACYJNYCH

Czynność	Częstotliwość		Paragraf
	Po raz pierwszy	Następnie co	
MASZYNA			
Kontrola wszystkich mocowań	-	Każdorazowo przed rozpoczęciem użytkowania	7.3
Kontrole bezpieczeństwa / Przegląd urządzeń sterowniczych	-	Każdorazowo przed rozpoczęciem użytkowania	6.2
Ogólne czyszczenie i kontrola	-	Po każdym użyciu	7.4
Kontrola zużycia narzędzi tnących	-	Każdorazowo przed rozpoczęciem użytkowania	8.1
Kontrola zużycia paska napędowego	5 godzin	25 godzin	8.2
Smarowanie wału kół	-	50 godzin	7.5

14. IDENTYFIKACJA USTEREK

USTERKA	MOŻLIWA PRZYCZYNA	SPOSÓB USUNIĘCIA
1. Nadmierne drganie podczas funkcjonowania	Poluzowane części lub uszkodzone narzędzia tnące.	Dokręć wszystkie elementy mocujące. Wymień uszkodzone części w autoryzowanym centrum serwisowym.
	Zespół tnący jest wypełniony trawą	Oczyszczyć zespół tnący
2. Cięcie nieregularne	Brak wydajności narzędzi tnących	Skontaktować się z Państwem Sprzedawcą
	Zbyt wysoka prędkość jazdy w stosunku do wysokości koszonej trawy	Zmniejszyć prędkość jazdy i/lub zwiększyć wysokość koszenia (par. 5.1) Odczekać, aż trawa będzie sucha
3. Narzędzia tnące nie włączają się lub nie zatrzymują się natychmiast po wyłączeniu	Problemy z systemem zaciskowym lub paskami napędowymi narzędzi tnących	Skontaktować się z autoryzowanym centrum serwisowym.

Jeżeli po wykonaniu czynności opisanych powyżej, usterki nie zostaną zlikwidowane, należy skontaktować się z Państwem sprzedawcą.



ÍNDICE

1. GENERALIDADES	1
2. NORMAS DE SEGURANÇA	2
2.4 Manutenção, armazenamento e transporte.....	3
3. CONHECER A MÁQUINA	4
3.1 Descrição da máquina e uso previsto ...	4
3.2 Sinalização de segurança	4
3.3 Etiqueta de identificação	4
3.4 Componentes principais	5
4. MONTAGEM.....	5
4.1 Remoção da embalagem	5
4.2 Engate do conjunto dispositivos de corte no cortador de relva com condutor sentado	5
4.3 Desengate do conjunto dos dispositivos de corte do cortador de relva com condutor sentado	6
5. COMANDOS DE CONTROLO	7
5.1 Regulação da altura do corte	7
5.2 Alavancas "Quick Flip"	7
5.3 Alavancas de desengate "Quick Flip"....	7
6. UTILIZAÇÃO DA MÁQUINA	7
6.1 Operações preliminares	7
6.2 Controlos de segurança	7
6.3 Arranque / trabalho	8
6.4 Após a utilização	8
7. MANUTENÇÃO ORDINÁRIA	8
7.1 Generalidades	8
7.2 Posição de lavagem e manutenção.....	8
7.3 Porcas e parafusos de fixação	9
7.4 Limpeza	9
7.5 Lubrificação	9
8. MANUTENÇÃO EXTRAORDINÁRIA	9
8.1 Controlo e substituição dos dispositivos de corte.....	9
8.2 Controlo e substituição da correia de transmissão dos dispositivos de corte ..	9
8.3 Proteção antidesgaste	9
9. ARMAZENAMENTO.....	9
10.ASSISTÊNCIA E REPARAÇÕES.....	10
11.MOVIMENTAÇÃO E TRANSPORTE	10
12.COBERTURA DA GARANTIA	10
13.TABELA DE MANUTENÇÕES	11
14.IDENTIFICAÇÃO DE INCONVENIENTES..	11

1. GENERALIDADES

1.1 COMO LER O MANUAL

No texto do manual de instruções, existem alguns parágrafos com informações importantes sobre a segurança ou o funcionamento, que são destacadas de maneira diferente, de acordo com o seguinte critério:

NOTA ou **IMPORTANTE** fornece explicações ou outro tipo de elementos relativos ao que foi já anteriormente indicado, com o propósito de não danificar a máquina ou causar danos.

O símbolo  realça um perigo. A inobservância das advertências acarreta a possibilidade de lesões pessoais ou a terceiros e/ou danos.

Os parágrafos realçados com um quadrado com uma borda pontilhada cinzenta indicam características opcionais que não estão presentes em todos os modelos documentados neste manual. Verifique se a característica está presente no seu modelo.

Todas as indicações "frente", "trás", "direita" e "esquerda" remetem para a posição do operador que conduz a máquina.

1.2 REFERÊNCIAS

1.2.1 Figuras

As figuras usadas nessas instruções foram numeradas em 1, 2, 3 e assim por diante. Os componentes indicados nas figuras estão assinalados com as letras A, B, C, e assim por diante. Uma referência ao componente C na figura 2 foi assinalada com a indicação: "Ver fig. 2.C" ou simplesmente "(fig. 2.C)". As figuras são indicativas. As peças efetivas podem variar em relação àquelas representadas.

1.2.2 Títulos

O manual foi dividido em capítulos e parágrafos. O título do parágrafo "2.1 Preparação" é um subtítulo de "2. Normas de segurança". As referências a títulos ou parágrafos foram

assinaladas com a abreviação cap. ou par. e o respectivo número. Exemplo: “cap. 2” ou “par. 2.1”.

2. NORMAS DE SEGURANÇA

2.1 PREPARAÇÃO

⚠ Antes de utilizar esta máquina, leia atentamente o manual de instruções da máquina na qual será montada.

Este capítulo Normas de Segurança refere-se apenas ao equipamento intercambiável. Para as Normas de Segurança relativas ao cortador de relva com condutor sentado, com corte frontal, consulte o manual de instruções específico.

⚠ Familiarize-se com os comandos e com o uso apropriado da máquina. Aprenda a parar rapidamente a máquina. A inobservância das advertências e das instruções pode provocar incêndios e/ou lesões graves.

- Nunca permita que a máquina seja utilizada por crianças ou por pessoas que não tenham conhecimento das instruções. As leis locais podem estabelecer uma idade mínima para o utilizador.
- Nunca use a máquina caso o utilizador esteja cansado ou com mal-estar, ou caso tenha ingerido medicamentos, drogas, álcool ou substâncias nocivas para os seus reflexos e atenção.
- Não transporte crianças ou outros passageiros.
- Lembre-se de que o operador ou o utilizador são responsáveis por acidentes e imprevistos que poderão ocorrer com outras pessoas ou com a sua propriedade. É de responsabilidade do utilizador a avaliação dos potenciais riscos do terreno no qual deverá trabalhar, para além de tomar todas as precauções necessárias para garantir a sua segurança e a de terceiros, especialmente em declives, terrenos acidentados, escorregadios ou instáveis.
- Caso a máquina seja cedida ou emprestada a terceiros, certifique-se de que o utilizador tome conhecimento das instruções de uso contidas no presente manual.

2.2 OPERAÇÕES PRELIMINARES

Equipamentos de proteção individual (EPI)

- Use vestuário adequado, calçado de trabalho resistente com sola antiderrapante e calça comprida. Não acione a

máquina com os pés descalços ou com sandálias. Use protetores auriculares.

- Use luvas de trabalho em todas as situações de risco para as mãos.
- Não use cachecóis, camisas, colares, pulseiras, vestuário com partes soltas e com laços ou gravatas e, além disso, acessórios pendentes que possam ficar presos na máquina ou em objetos e materiais presentes no local de trabalho.
- Prenda adequadamente os cabelos compridos.

Área de trabalho / Máquina

- Inspeccione cuidadosamente toda a área de trabalho e retire tudo o que puder ser expelido pela máquina ou que possa danificar o dispositivo de corte/órgãos rotativos (pedras, ramos, fios de ferro, ossos, etc.).

2.3 DURANTE A UTILIZAÇÃO

Área de trabalho

- Não utilize a máquina em ambientes com risco de explosão, em presença de líquidos inflamáveis, gás ou poeira. Contactos elétricos ou fricções mecânicas podem gerar faíscas que podem incendiar a poeira ou os vapores.
- Corte a relva somente à luz do dia ou com boa iluminação artificial e em condições de boa visibilidade.
- Afaste pessoas, crianças e animais da área de trabalho. É necessário que as crianças sejam supervisionadas por um outro adulto.
- Evite trabalhar na relva molhada, sob a chuva e com risco de temporais, especialmente caso haja probabilidade de raios.
- Preste particular atenção nas irregularidades do terreno (elevações, sulcos), nos declives, nos perigos ocultos e na presença de eventuais obstáculos que possam limitar a visibilidade.
- Preste muita atenção na proximidade de barrancos, valas ou diques. A máquina pode tombar caso uma roda passe por uma borda ou caso a borda ceda.
- Preste atenção nos terrenos em declive, os quais requerem uma atenção especial para evitar tombamentos ou perda de controlo da máquina. Os motivos principais para perder o controlo são os seguintes:
 - Falta de aderência das rodas
 - Velocidade excessiva
 - Travagem inadequada
 - Máquina não apropriada para este tipo de operação
 - Desconhecimento dos efeitos resultantes das condições do terreno
 - Uso incorreto como veículo de tração

Comportamentos

- Deixe sempre mãos e pés longe do dispositivo de corte, durante o arranque e durante o uso da máquina.
- Atenção: o elemento de corte continua a girar durante alguns segundos, mesmo após o seu desligamento ou após o desligamento do motor.
- Preste atenção no conjunto dispositivos de corte com mais de um dispositivo de corte, pois um dispositivo de corte em rotação pode provocar a rotação dos demais.
- Desengate o dispositivo de corte ou a tomada de potência e deixe o dispositivo de corte na posição mais alta:
 - Durante os deslocamentos entre áreas de trabalho
 - Ao atravessar superfícies sem relva
-  No caso de quebras ou acidentes durante o trabalho, pare imediatamente o motor e afaste a máquina de forma a não provocar outros danos; no caso de acidentes com lesões pessoais ou a terceiros, ative imediatamente os procedimentos de pronto-socorro mais adequados à situação existente e procure um Atendimento Médico para os tratamentos necessários. Remova cuidadosamente eventuais detritos que possam provocar danos ou lesões a pessoas ou animais, caso permaneçam inobservados.

Limitações ao uso

- Nunca utilize a máquina com as proteções danificadas, caso estejam faltando ou não posicionadas corretamente.
- Não desconecte, desative, remova ou adultere os sistemas de segurança/microinterruptores presentes.

2.4 MANUTENÇÃO, ARMAZENAMENTO E TRANSPORTE

Uma manutenção regular e um correto armazenamento preserva a segurança da máquina e o nível do seu desempenho.

 **Nunca utilizar a máquina com peças gastas ou danificadas. As peças avariadas ou deterioradas devem ser substituídas e nunca deverão ser reparadas. Use somente peças sobressalentes originais: o uso de peças sobressalentes não originais e/ou montadas de forma incorreta compromete a segurança da**

máquina, pode causar acidentes ou lesões pessoais e exime o Fabricante de qualquer obrigação ou responsabilidade.

Manutenção

- Durante as operações de regulação da máquina, preste atenção para evitar que os dedos fiquem presos entre o dispositivo de corte em movimento e as partes fixas da máquina.

Armazenamento

- Para reduzir o risco de incêndio, não deixe recipientes com os materiais residuais dentro do local.

Movimentação e Transporte

- for preciso transportar a máquina num camião ou num reboque, utilize rampas de acesso com resistência, largura e comprimentos adequados.
- Quando transportar a máquina num veículo, é necessário:
 - carregar a máquina por impulsão, utilizando um número adequado de pessoas;
 - posicioná-la de forma que não constitua perigo para ninguém
 - fixá-la firmemente ao meio de transporte por meio de cabos ou correntes para evitar o basculamento com possível danificação

2.5 PROTEÇÃO DO MEIO AMBIENTE

A proteção do ambiente deve ser um aspecto importante e prioritário no uso da máquina, para o benefício da convivência civil e do ambiente no qual vivemos.

- Evite ser um elemento de incômodo para com a vizinhança. Utilize a máquina somente em horários razoáveis (nem muito cedo pela manhã, nem tarde da noite quando as pessoas poderão se sentir incomodadas).
- Siga escrupulosamente as normas locais para a eliminação das embalagens, óleos, combustível, filtros, peças deterioradas ou qualquer elemento de forte impacto ambiental; estes resíduos não devem ser lançados no lixo, mas devem ser separados e entregues aos respetivos centros de recolha, que procederão à reciclagem dos materiais.
- No momento da desativação, não abandone a máquina no meio ambiente, mas contate um centro de recolha, em conformidade com as normas locais vigentes.

3. CONHECER A MÁQUINA

3.1 DESCRIÇÃO DA MÁQUINA E USO PREVISTO

Esta máquina é um equipamento intercambiável e, mais precisamente, um conjunto de dispositivos de corte.

É um equipamento intercambiável de jardinagem, que deve ser conectada a uma outra máquina, um cortador de relva com condutor sentado, com corte frontal, do qual recebe a motorização e o suporte.

3.1.1 Uso previsto

A máquina "conjunto dispositivos de corte" foi concebida e fabricada para o corte da relva.

Em geral, esta máquina pode:

- Cortar a relva, triturá-la e depositá-la no terreno (efeito "mulching")
- Cortar a relva e descarregá-la no chão através do lado traseiro

3.1.2 Uso impróprio

Qualquer uso, não conforme àqueles acima citados, pode ser perigoso e causar danos a pessoas e/ou coisas. São considerados uso inadequado (como, por exemplo, mas não somente):

- Transportar na máquina outras pessoas, crianças ou animais;
- Empurrar cargas;
- Acionar os dispositivos de corte nos trechos sem relva.

IMPORTANTE *O uso impróprio da máquina causa a invalidação da garantia e isenta o Fabricante de toda e qualquer responsabilidade, passando ao utente os ónus decorrentes de danos ou lesões próprias ou a terceiros.*

3.1.3 Tipologia de utilizador

Esta máquina é destinada para ser usada pelos consumidores, isto é, operadores não profissionais. É destinada a hobby.

IMPORTANTE *A máquina deve ser utilizada por um único operador.*

3.2 SINALIZAÇÃO DE SEGURANÇA

Na máquina aparecem vários símbolos (fig. 3). A sua função é relembrar ao operador os

comportamentos que devem ser seguidos para utilizá-la com a atenção e a cautela necessárias.

Significado dos símbolos:



ATENÇÃO! Antes de utilizar a máquina, leia atentamente o manual de instruções.



ATENÇÃO! Preste atenção em eventuais objetos dispersos. Preste atenção em eventuais pessoas presente no local.



ATENÇÃO! Retire a chave da ignição e leia as instruções, antes de efetuar quaisquer tipo de trabalhos de manutenção ou reparação.



ATENÇÃO! Nunca coloque as mãos ou os pés embaixo da proteção quando a máquina estiver a funcionar.



IMPORTANTE *As etiquetas adesivas estragadas ou ilegíveis devem ser substituídas. Solicite as novas etiquetas ao seu centro de assistência autorizado.*

3.3 ETIQUETA DE IDENTIFICAÇÃO

A etiqueta de identificação contém os seguintes dados (fig. 1):

1. Marca
2. Endereço do fabricante
3. Modelo
4. Tipo de máquina
5. Definição do acessório
6. Peso em kg
7. Ano de fabrico
8. Número de matrícula
9. Código do artigo
10. Marca de conformidade CE

Transcreva os dados de identificação da máquina nos respetivos espaços da etiqueta que fica no verso da capa.

IMPORTANTE *Utilize os dados de identificação indicados na etiqueta de*

identificação do produto de cada vez
que contactar a oficina autorizada.

IMPORTANTE *O exemplo da declaração de conformidade está nas últimas páginas do manual.*

3.4 COMPONENTES PRINCIPAIS

A máquina é constituída pelos seguintes componentes principais (fig. 1):

- A. Braços de suporte
- B. Proteção em lona
- C. Estrutura de suporte da proteção em lona
- D. Rodas
- E. Alavancas de desengate "Quick Flip"
- F. Alavancas de desengate "Quick Flip"
- G. Correia de transmissão dos dispositivos de corte
- H. Indicador da altura de corte
- I. Conector do cabo elétrico
- J. Dispositivos de corte

Componentes no cortador de relva com condutor sentado, com corte frontal:

- K. Suportes com desengate rápido
- L. Gancho de levantamento dos acessórios
- M. Tomada de energia

4. MONTAGEM

IMPORTANTE *As normas de segurança que deverão ser seguidas encontram-se descritas no cap. 2. Respeite escrupulosamente tais indicações para não correr graves riscos ou perigos.*

Por motivos de armazenagem e transporte, alguns componentes da máquina não foram montados diretamente na fábrica, mas deverão ser montados após a remoção da embalagem, de acordo as instruções indicadas a seguir.

⚠ A remoção da embalagem e a conclusão da montagem deverão ser efetuadas numa superfície plana e sólida, com espaço suficiente para a movimentação da máquina e das embalagens, utilizando sempre as ferramentas adequadas. Não utilize a máquina antes de concluir as indicações da seção "MONTAGEM".

⚠ Utilize luvas de proteção.

4.1 REMOÇÃO DA EMBALAGEM

1. Abra a embalagem com cuidado e atenção para não perder os componentes
2. Consulte a documentação inserida na caixa, incluindo as presentes instruções.
3. Retire da caixa todos os componentes não montados.
4. Retire a máquina da caixa.
5. Elimine a caixa e as embalagens no respeito das normas locais.

4.2 ENGATE DO CONJUNTO DISPOSITIVOS DE CORTE NO CORTADOR DE RELVA COM CONDUTOR SENTADO

O conjunto dispositivos de corte é engatado no cortador de relva com condutor sentado através:

- dos suportes fixados às rodas dianteiras,
- a mola com corrente que é conectada à alavanca de levantamento dos acessórios
- da correia de transmissão dos dispositivos de corte (pré-montada no conjunto dos dispositivos de corte),
- da estrutura de suporte da proteção em lona.

4.2.1 Engate da interface de conexão para a proteção da correia

1. Desaparafuse os dois parafusos (fig. 4.A) pré-montados na parte frontal do cortador de relva.
2. Posicione a interface de suporte da estrutura (fig. 4.B) e fixe-a aparafusando os dois parafusos (fig. 4.A).

4.2.2 Regulação de base

A regulação de base do conjunto do dispositivo de corte prevê um levantamento da borda traseira de 5 mm em relação àquela dianteira. Isso significa que o conjunto do dispositivo de corte encontra-se inclinado para frente.

Para regular a altura do conjunto do dispositivo de corte:

1. Levantar levemente o dispositivos de corte, para soltar a carga no contrapino (fig. 5.A).
2. Remova o contrapino (fig. 5.A), e a anilha (fig. 5.B) pré-montados no perno (fig. 5.C), utilizando uma chave de fenda.
3. Regule a altura do perno e insira a anilha e o contrapino num dos orifícios previstos (fig. 6.A), posicionando-o de acordo com a imagem (fig. 6.B).
 - Para as máquinas dotadas de rodas de 17 polegadas: posicione os contrapinos no orifício mais alto do perno.

- Para as máquinas dotadas de rodas de 16 polegadas: posicione os contrapinos no orifício central do perno.
4. Efetue a regulação em ambos os braços de suporte do conjunto dispositivo de corte.

4.2.3 Engate nos suportes com desengate rápido fixados às rodas

IMPORTANTE *Para as seguintes operações, veja também as instruções específicas fornecidas no manual da máquina e no manual do suporte.*

1. Verifique se os suportes com desengate rápido foram instalados na máquina e nos braços do conjunto do dispositivo de corte.
2. Posicione o conjunto dos dispositivos de corte na parte frontal do cortador de relva.
3. Gire os suportes com desengate rápido até a posição aberta (fig. 7.A).
4. Levante e apoie a parte inferior (fig. 7.B) do suporte de engate no perno (fig. 7.C) em ambos os lados.
5. Acople o suporte de engate (fig. 8.A) com o perno (fig. 8.B) em ambos os lados.

4.2.4 Engate da correia de transmissão dos dispositivos de corte

• Modelos 4WD

1. Com a mão esquerda, segure a alavanca do tensor (fig. 9.A) e puxe-o para o lado externo.
2. Com a mão direita, faça passar a correia pela polia (fig. 9.B).
3. Faça passar a correia pela polia (fig. 9.C) do tensor enquanto solta lentamente a sua tensão.

• Modelos 2WD

1. Com a mão esquerda, segure a alavanca do tensor (fig. 9.A) e puxe-o para o lado externo.
2. Com a mão direita, faça passar a correia pela polia (fig. 9.B).
3. Faça passar a correia pela polia (fig. 9.C) do tensor enquanto solta lentamente a sua tensão.

6. Complete o engate girando com um pé os suportes de desengate rápido até a posição de fecho (fig. 8.C) e instale a ficha ou o contrapino (fig. 8.D).

4.2.5 Montagem da proteção em lona

1. Insira os dois engates (fig. 11.A), presentes nas extremidades da estrutura de suporte (fig. 11.B), nos pinos (fig. 11.C).
2. Posicione a estrutura de suporte (fig. 12.A) sob a interface (fig. 12.B) e fixe-a aparafusando os dois parafusos pré-montados (fig. 12.C).

4.2.6 Engate no levantador de acessórios

O conjunto do dispositivo de corte é engatado na alavanca de levantamento dos acessórios (fig. 13.A) da máquina principal por meio de uma corrente e de um gancho por engate. O gancho por engate (fig. 13.B) serve para a posição de trabalho e pode ser deslocado entre as malhas da corrente para regular a força de levantamento.

4.2.7 Conexão conector do cabo elétrico

Conecte o conector (fig. 14.B) na tomada (fig. 14.A).

4.3 DESENGATE DO CONJUNTO DOS DISPOSITIVOS DE CORTE DO CORTADOR DE RELVA COM CONDUTOR SENTADO

Para uma desmontagem correta, efetue as seguintes passagens na sequência indicada.

1. Desconecte o cabo da máquina (fig. 14.B).
2. Desconecte a corrente da "alavanca de levantamento dos acessórios" (fig. 13.A) desengatando o gancho de engate (fig. 13.B).
3. Desmonte a proteção em lona desparafusando os parafusos (fig. 12.C)
4. Solte a ficha ou o contrapino (fig. 8.D) e gire os suportes com desengate rápido até a posição aberta (fig. 7.A).
5. Solte e desengate a correia de transmissão como segue:

• Modelos 4WD

- Com a mão esquerda, segure a alavanca do tensor (fig. 9.A) e puxe-o para o lado externo.
- Com a mão direita, remova a correia pela polia (fig. 9.C).
- Retire a correia da polia (fig. 9.B) da máquina.

• Modelos 2WD

- Com a mão esquerda, segure a alavanca do tensor (fig. 10.A) e puxe-o para o lado externo.
- Com a mão direita, remova a correia pela polia (fig. 10.C).
- Retire a correia da polia (fig. 10.B) da máquina.

6. Levante os suportes de engate dos suportes de desengate rápido (fig. 7.B) e separe o conjunto dispositivos de corte do cortador de relva com condutor sentado, com corte frontal.

5. COMANDOS DE CONTROLO

5.1 REGULAÇÃO DA ALTURA DO CORTE

 **Efetue a regulação com os dispositivos de corte parados.**

5.1.1 Regulação elétrica da altura de corte

A altura de corte pode ser regulada de maneira infinitésima, ativando o interruptor de regulação elétrica da altura de corte, presente no cortador de relva com condutor sentado, com corte frontal. O indicador da altura de corte (fig. 1.H) mostra a altura regulada.

IMPORTANTE *Para ativar a regulação elétrica é necessário conectar o conector do cabo elétrico do conjunto dispositivos de corte na tomada (fig. 14.A) do cortador de relva com condutor sentado, com corte frontal.*

5.2 ALAVANCAS "QUICK FLIP"

As alavancas "Quick Flip" (fig. 1.E) permitem desengatar a parte traseira do conjunto dispositivos de corte dos braços de suporte e abaixá-lo. Nesta posição, é possível levantar o conjunto dispositivos de corte na posição de manutenção e lavagem (cap. 7.2).

5.3 ALAVANCAS DE DESENGATE "QUICK FLIP"

As alavancas de desengate "Quick Flip" (fig. 1.F) permitem abaixar de maneira rápida o conjunto dispositivos de corte da posição de manutenção e lavagem (cap. 7.2).

6. UTILIZAÇÃO DA MÁQUINA

IMPORTANTE *As normas de segurança que deverão ser seguidas encontram-se descritas no cap. 2. Respeite escrupulosamente tais indicações para não correr graves riscos ou perigos.*

6.1 OPERAÇÕES PRELIMINARES

É possível cortar a relva de duas maneiras:

- Cortar a relva, triturá-la e depositá-la no terreno (efeito "mulching")
- Cortar a relva e descarregá-la no chão através do lado traseiro

No momento da entrega, o conjunto dispositivos de corte encontra-se preparado para o "mulching".

Para descarregar a relva da parte traseira do conjunto dispositivos de corte

- Solte e tire o manipulador (fig. 15.A) que fixa o deflector (fig. 15.B)
- Remova o deflector (fig. 15.B).
- Conserve o manipulador e o deflector para uma sucessiva reutilização.

6.2 CONTROLOS DE SEGURANÇA

Efetue os seguintes controlos de segurança e verifique se os resultados correspondem ao que está assinalado nas tabelas.

 **Execute sempre os controlos de segurança antes de usar.**

6.2.1 Controlo geral

Objeto	Resultado
Cabos elétricos	Todo o isolamento intacto. Nenhum dano mecânico.
Parafusos nos dispositivos de corte	Bem fixos (não soltos)
Proteção em lona	Corretamente posicionada

Objeto	Resultado
Guia de prova com dispositivos de corte engatados (Veja as instruções específicas fornecidas no manual da máquina)	Nenhuma vibração anômala. Nenhum ruído anormal.

6.2.2 Teste de funcionamento da máquina

Para as seguintes operações, veja as instruções específicas fornecidas no manual cortador de relva com condutor sentado, com corte frontal.

6.3 ARRANQUE / TRABALHO

Para as seguintes operações, veja as instruções específicas fornecidas no manual cortador de relva com condutor sentado, com corte frontal.

6.4 APÓS A UTILIZAÇÃO

- Efetue a limpeza (par. 7.4).
- Verifique se a máquina apresenta algum dano. Se necessário, contate o centro de assistência autorizado.

7. MANUTENÇÃO ORDINÁRIA

7.1 GENERALIDADES

IMPORTANTE *As normas de segurança que deverão ser seguidas encontram-se descritas no cap. 2. Respeite escrupulosamente tais indicações para não correr graves riscos ou perigos.*

! *Todos os controles e as intervenções de manutenção devem ser efetuadas com a máquina parada e o motor desligado. Antes de fazer qualquer tipo de limpeza ou manutenção, deverá tirar a chave e ler as respectivas instruções.*

! *Utilize roupas adequadas, luvas e óculos antes de efetuar manutenções.*

- As frequências e os tipos de intervenção encontram-se resumidos na "Tabela de manutenções". A tabela tem o objetivo de ajudá-lo a manter o funcionamento eficiente e a segurança da sua máquina. Nela, foram indicadas as principais intervenções e a frequência prevista para cada uma delas. Execute a respetiva ação de acordo com o prazo que se verificar.

IMPORTANTE *Todas as operações de manutenção e de regulação não descritas neste manual devem ser realizadas pelo seu Revendedor ou por um Centro especializado.*

7.2 POSIÇÃO DE LAVAGEM E MANUTENÇÃO

1. Insira sempre o travão de estacionamento, para evitar que a máquina se desloque (Veja também as instruções fornecidas no manual do cortador de relva com condutor sentado, com corte frontal).
2. Regule a altura de corte na posição de corte intermediária ou alta (par. 5.1).
3. Desconecte o conector do cabo elétrico da máquina (fig. 14.A).
4. Desengate a parte traseira do conjunto dispositivos de corte:
 - Pegue-o pelo ponto (fig. 16.A) e levante-o levemente.
 - Puxe para o lado externo a alavanca "Quick Flip" (fig. 16.B) e abaixe lentamente o conjunto dispositivos de corte.
 - Efetue a operação em ambos os lados.
5. Segure a borda dianteira do conjunto dispositivos de corte (fig. 17.A) e levante-o lentamente até alcançar a altura máxima, quando será possível ouvir um "click". O conjunto dispositivos de corte permanece bloqueado na posição de lavagem e manutenção (fig. 18).
6. Certificar-se de que o conjunto dos dispositivos de corte esteja estável na posição.
7. Efetue as manutenções nos dispositivos de corte.

! *A máquina possui um sistema de segurança que não permite o engate dos dispositivos de corte quando estão na posição de lavagem e manutenção. É absolutamente proibido tentar engatar os dispositivos de corte quando o conjunto dispositivos de corte estiver na posição de lavagem e manutenção.*

Para deixar o conjunto dispositivos de corte na posição de trabalho:

8. Segure a parte dianteira do conjunto dos dispositivos de corte e levante-o levemente.
9. Prima as duas alavancas de desengate "Quick Flip" (fig. 19.A) e abaixe lentamente o conjunto dispositivos de corte, acompanhando-o com as mãos.
10. Engate a parte traseira do conjunto dispositivos de corte levantando-o levemente segurando-o pela alavanca (fig. 20.A), permitindo que as alavancas "Quick Flip" se

engatem aos braços de suporte (fig. 20.B). Efetue a operação em ambos os lados.

11. Após a limpeza com água, ligar a máquina e os dispositivos de corte para remover a água que, caso contrário, poderá entrar nos rolamentos e provocar danos.
12. Conecte o conector (fig. 14.B) na tomada (fig. 14.A).

7.3 PORCAS E PARAFUSOS DE FIXAÇÃO

- Mantenha bem apertados os parafusos e as porcas, para ter a certeza de que a máquina se encontra sempre em condições seguras de funcionamento.
- Verifique regularmente se as porcas de fixação da rampa de descarga estão apertadas corretamente.

7.4 LIMPEZA

- Deixe o conjunto dispositivos de corte na posição de lavagem.
- Limpe a parte inferior do conjunto dispositivos de corte com cuidado utilizando água e uma escova.

IMPORTANTE *Nunca utilize água em alta pressão. Pode danificar os componentes elétricos.*

- Se em razão do uso a verniz ficou riscada ou removida em algumas partes, retocá-la quando as superfícies estiverem completamente secas e limpas.

7.5 LUBRIFICAÇÃO

Todos os pontos indicados na tabela a seguir devem ser lubrificados a cada 50 horas de funcionamento e após cada lavagem.

Objeto	Ação
Eixo rodas (fig. 21.A)	2 bicos de lubrificação Usar um lubrificante enchedo com massa consistente universal

8. MANUTENÇÃO EXTRAORDINÁRIA

8.1 CONTROLO E SUBSTITUIÇÃO DOS DISPOSITIVOS DE CORTE

NOTA *Um dispositivo de corte mal afiado arranca a relva e faz com que o relvado fique amarelado.*

⚠ *Todas as operações relativas aos dispositivos de corte (desmontagem, afiação, balanceamento, reparação, remontagem e/ou substituição) são trabalhos difíceis que exigem uma competência específica para além do uso de ferramentas apropriadas; por razões de segurança, é preciso, portanto, que sejam sempre realizadas por um serviço especializado.*

⚠ *Faça substituir sempre em bloco os dispositivos de corte danificados, tortos ou desgastados, juntamente com os parafusos, para manter o equilíbrio.*

IMPORTANTE *É necessário que os dispositivos de corte sejam substituídas em pares, sobretudo se houver diferenças sensíveis de desgaste.*

IMPORTANTE *Utilize sempre dispositivos de corte originais, que contenham o código indicado na tabela "Dados Técnicos".*

Devido à evolução do produto, os dispositivos de corte citados na tabela "Dados Técnicos" poderão ser substituídos, no decorrer dos anos, por outros com características semelhantes de intercambialidade e segurança de funcionamento.

8.2 CONTROLO E SUBSTITUIÇÃO DA CORREIA DE TRANSMISSÃO DOS DISPOSITIVOS DE CORTE

Verifique se a correia está intacta e não apresente sinais de desgaste. Caso a correia esteja danificada ou desgastada, deverá ser substituída. Para a substituição, contate o centro de assistência autorizado.

8.3 PROTEÇÃO ANTIDESGASTE

O lado inferior do dispositivo de corte possui duas proteções antidessgaste (fig. 22.A).

Para substituir as proteções quando estiverem desgastadas:

1. Soltar e remover os parafusos (fig. 22.B).
2. Remover a proteção (fig. 22.A) e substituí-la pela nova.
3. Remontar e apertar os parafusos (fig. 22.B).

9. ARMAZENAMENTO

Quando a máquina for armazenada por um período superior a 30 dias:

1. Limpe cuidadosamente o acessório.
2. Verifique se o acessório não apresenta danos. Se necessário, efetue o conserto.
3. Caso a verniz esteja danificada, é necessário retocá-la para prevenir a formação de ferrugem.
4. Proteja as superfícies metálicas expostas à ferrugem.
5. Guarde o acessório num ambiente fechado, se possível.
6. Recomenda-se guardar a máquina mantendo o conjunto dispositivos de corte na posição de trabalho ou de transporte, para evitar danos à correia de transmissão (Veja também as instruções fornecidas no manual do cortador de relva com condutor sentado, com corte frontal).

10. ASSISTÊNCIA E REPARAÇÕES

Este manual fornece todas as indicações necessárias para a condução da máquina e para uma correta manutenção de base por parte do utilizador. Todas as intervenções de regulação e manutenção não descritas neste manual devem ser efetuadas pelo Revendedor ou por um Centro especializado, que deverá possuir os conhecimentos e os equipamentos necessários para que o trabalho seja executado corretamente, mantendo o grau de segurança e as condições originais da máquina. Operações executadas por estruturas inadequadas ou por pessoas não qualificadas implicam na perda de qualquer forma de garantia e de qualquer obrigação ou responsabilidade do Fabricante.

- Apenas as oficinas de assistência autorizadas podem efetuar as reparações e a manutenção em garantia.
- As peças sobressalentes e os acessórios não originais não são aprovados. O uso de peças sobressalentes e acessórios não originais comprometem a segurança da máquina e eximem o Fabricante de qualquer obrigação ou responsabilidade.
- As peças sobressalentes originais são fornecidas pelas oficinas de assistência e pelos revendedores autorizados.

- Recomenda-se que a máquina seja levada uma vez por ano a uma oficina de assistência autorizada para a manutenção, assistência e controlo dos dispositivos de segurança.

11. MOVIMENTAÇÃO E TRANSPORTE

Quando se movimenta ou se transporta o acessório, é necessário:

- Parar a máquina
- Esperar que os dispositivos de corte estejam completamente parados
- Regular a altura de corte mínima (par. 5.1).
- Desengatar o conjunto dispositivos de corte do cortador de relva com condutor sentado, com corte frontal (cap. 4.3).
- Fazê-lo deslizar pelas rodas (fig. 1.D).

12. COBERTURA DA GARANTIA

A garantia cobre todos os defeitos dos materiais e de fabrico. O utilizador deverá seguir atentamente todas as instruções fornecidas na documentação em anexo.

A garantia não cobre os danos devidos a:

- Falta de familiarização com a documentação de acompanhamento.
 - Desatenção.
 - Uso e montagem indevidos ou não permitidos.
 - Utilização de peças sobressalentes não originais.
 - Utilização de acessórios não fornecidos ou não aprovados pelo fabricante.
- Para além disso, a garantia não cobre:
- O desgaste normal dos materiais de consumo como correias de transmissão, faróis, rodas, lâminas, parafusos de segurança e fios.
 - Normal desgaste.
 - Motores. Estão cobertos pelas garantias do fabricante do motor nos termos e nas condições especificadas.

O comprador está protegido pelas suas próprias leis nacionais. Os direitos do comprador previstos pelas leis nacionais do País em que vive não são, de maneira alguma, limitados pela presente garantia.

13. TABELA DE MANUTENÇÕES

Intervenção	Periodicidade		Parágrafo
	Primeira vez	Sucessivamente a cada	
MÁQUINA			
Controlo de todas as fixações	-	Antes de cada uso	7.3
Controlos de segurança / Verificação dos comandos	-	Antes de cada uso	6.2
Limpeza geral e controlo	-	No final de cada uso	7.4
Controlo desgaste do dispositivo de corte	-	Antes de cada uso	8.1
Controlo desgaste correia transmissão	5 horas	25 horas	8.2
Lubrificação eixo rodas	-	50 horas	7.5

14. IDENTIFICAÇÃO DE INCONVENIENTES

PROBLEMA	CAUSA PROVÁVEL	SOLUÇÃO
1. Vibração anormal durante o funcionamento	Partes soltas ou dispositivos de corte danificados.	Aperte todos os dispositivos de fixação. Substitua as partes danificadas junto a um centro de assistência autorizado.
	Conjunto dispositivos de corte cheio de relva	Limpe o conjunto dispositivos de corte
2. Corte irregular	Funcionamento não suficiente dos dispositivos de corte	Contate o Próprio Revendedor
	A velocidade de avanço é elevada em relação à altura da relva a ser cortada	Reduza a velocidade de avanço e/ou aumente a altura de corte (par. 5.1)
		Aguarde até que o relvado seque
3. Os dispositivos de corte não se engatam ou não param tempestivamente quando são desengatadas	Problemas no sistema de engate ou na correia de transmissão dispositivos de corte	Contate o centro de assistência autorizado.

Caso os problemas persistam após a execução das soluções descritas, contate o Revendedor.



CUPRINS

1. GENERALITĂȚI.....	1
2. NORME DE SIGURANȚĂ.....	2
2.4 Întreținere, depozitare și transport.....	3
3. FAMILIARIZAREA CU MAȘINA.....	3
3.1 Descrierea mașinii și utilizarea prevăzută.....	3
3.2 Semnalizare de securitate.....	4
3.3 Eticheta de identificare.....	4
3.4 Componente principale.....	4
4. MONTAREA.....	5
4.1 Dezambalare.....	5
4.2 Prinderea ansamblului dispozitivelor de tăiere de tractorașul de tuns iarba cu conducător așezat.....	5
4.3 Desprinderea ansamblului dispozitivelor de tăiere de la tractorașul de tuns iarba cu conducător așezat.....	6
5. COMENZI DE CONTROL.....	6
5.1 Reglarea înălțimii de tăiere.....	6
5.2 Mânere "Quick Flip".....	7
5.3 Manetele de desprindere "Quick Flip" ...	7
6. UTILIZAREA MAȘINII.....	7
6.1 Operațiuni premergătoare utilizării.....	7
6.2 Controale de siguranță.....	7
6.3 Pornirea / lucrul.....	7
6.4 După utilizare.....	7
7. ÎNTREȚINEREA NORMALĂ.....	7
7.1 Generalități.....	7
7.2 Poziția de spălare și întreținere.....	8
7.3 Piulițele și șuruburile de fixare.....	8
7.4 Curățarea.....	8
7.5 Lubrifierea.....	8
8. ÎNTREȚINEREA SPECIALĂ.....	9
8.1 Verificarea și înlocuirea dispozitivelor de tăiere.....	9
8.2 Verificarea și înlocuirea curelei de transmisie a dispozitivelor de tăiere.....	9
8.3 Protecție antiuzură.....	9
9. DEPOZITARE.....	9
10. ASISTENȚĂ ȘI REPARAȚII.....	9
11. MANEVRAREA ȘI TRANSPORTUL.....	10
12. ACOPERIREA GARANȚIEI.....	10
13. TABEL DE ÎNTREȚINERE.....	10
14. IDENTIFICAREA PROBLEMELOR.....	10

1. GENERALITĂȚI

1.1 MODUL DE CITIRE AL MANUALULUI

Anumite paragrafe conțin informații deosebit de importante; de aceea, în scopul garantării siguranței și protecției la locul de muncă sau în timpul funcționării mașinii, sunt subliniate astfel:

OBSERVAȚIE sau **IMPORTANT** *Precizează anumite detalii sau alte elemente în afara celor indicate anterior; neglijarea lor duce la deteriorarea mașinii sau a bunurilor din jur.*

Simbolul  indică un pericol. Nerespectarea avertismentului poate cauza vătămări corporale personale sau ale terților ori/și daune.

.....
 • Paragrafele evidențiate într-un chenar cu
 • margine gri punctată indică caracteristici
 • opționale, care nu sunt specifice tuturor
 • modelelor descrise în acest manual.
 • Verificați dacă funcția respectivă este
 • prezentă pe propriul dvs. model.

Toate indicațiile precum „anterior”, „posterior”, „dreapta” și „stânga” se referă la pozițiile diverselor elemente față de operatorul aflat pe scaun.

1.2 REFERINȚE

1.2.1 Figuri

Figurile din aceste instrucțiuni de utilizare sunt numerotate cu 1, 2, 3 etc. Componentele indicate în figuri sunt marcate cu literele A, B, C etc. O referință la componenta C din figura 2 este indicată prin textul: „Vezi fig. 2.C” sau, pur și simplu, „(Fig. 2.C)”. Figurile sunt orientative. Piesele efective pot fi diferite față de cele reprezentate.

1.2.2 Titluri

Manualul este împărțit în capitole și paragrafe. Titlul paragrafului „2.1 Formare” este un subtitlu al capitolului „2. Norme de siguranță”. Referințele la titluri sau paragrafe sunt indicate prin abrevierea cap. sau par. și numărul corespunzător. Exemplu: „cap. 2” sau „par. 2.1”.

2. NORME DE SIGURANȚĂ

2.1 FORMARE

⚠ Înainte de a folosi această mașină, citiți cu atenție manualul de instrucțiuni al mașinii pe care va fi montat echipamentul.

Acest capitol (Norme de siguranță) se referă numai la echipamentul interschimbabil. Pentru normele de securitate referitoare la tractorașul de tuns iarba cu conducător așezat și tăiere frontală, a se vedea manualul de instrucțiuni respectiv.

⚠ Familiarizați-vă cu comenzile și modul adecvat de folosire a mașinii. Deprindeți-vă să opriți rapid mașina. Nerespectarea avertismentelor și instrucțiunilor poate cauza incendii și/sau vătămare corporală gravă.

- Nu lăsați niciodată copiii sau persoanele care nu și-au însușit instrucțiunile să folosească mașina. Legile locale pot stabili vârsta minimă la care utilizatorul poate folosi mașina.
- Nu utilizați niciodată mașina dacă sunteți obosit, vă simțiți rău sau dacă ați luat medicamente, ați consumat droguri, alcool ori alte substanțe nocive care pot afecta reflexele sau atenția.
- Nu transportați copii sau alți pasageri.
- Amintiți-vă că operatorul sau utilizatorul este responsabil de accidentele sau situațiile neprevăzute care pot apărea și care pot afecta persoanele sau bunurile acestora. Utilizatorul este responsabil de evaluarea riscurilor potențiale pe terenul pe care va lucra, el fiind obligat să adopte toate precauțiile necesare pentru garantarea propriei siguranțe și a celor din jur, mai ales pe terenurile în pantă, accidentate, alunecoase sau fără stabilitate.
- Dacă cedați sau împrumutați mașina unui terț, asigurați-vă că utilizatorul a luat cunoștință de instrucțiunile de utilizare conținute în manualul de față.

2.2 OPERAȚIUNI PREMERGĂTOARE UTILIZĂRII

Echipeamente individuale de protecție (EIP)

- Purtați îmbrăcăminte corespunzătoare, încălțăminte de lucru rezistentă cu talpă antialunecare și pantaloni lungi. Nu activați mașina cu picioarele goale sau cu sandale. Purtați căști de protecție pentru auz.
- Purtați mănuși de protecție pentru a evita apariția unor situații de risc.
- Nu purtați eșarfe, halate, lanțuri, brățări, îmbrăcăminte cu părți fluturânde, cu șiret ori cu cravată, sau orice alt accesoriu atârnat

sau larg, care s-ar putea agăța de organele mașinii aflate în mișcare sau de alte obiecte sau materiale de la locul de muncă.

- Strângeți-vă părul, dacă este lung, în mod adecvat.

Zona de lucru / Mașina

- Verificați minuțios zona de lucru și îndepărtați tot ce ar putea fi expulzat de mașină sau ce ar putea deteriora dispozitivul de tăiere/organele rotative (pietre, ramuri, sârmă, oase etc.).

2.3 ÎN TIMPUL UTILIZĂRII

Zona de lucru

- Nu folosiți mașina în spații supuse riscului de explozie, în apropierea unor lichide inflamabile, gaze sau praf. Contactele electrice sau fricțiunile mecanice pot genera scânteii care pot incendia praful sau vaporii.
- Lucrați numai la lumina zilei sau cu un bun sistem de iluminare și în condiții de vizibilitate bună.
- Nu le permiteți altor persoane, copiilor și animalelor să se apropie de zona de lucru. Copiii trebuie să fie supravegheați de un alt adult.
- Nu lucrați în iarbă umedă, în ploaie sau când există risc de furtună, mai ales cu posibilitate de trăsnet.
- Acordați o atenție deosebită neregularităților terenului (movile, denivelări), la terenurile în pantă, la pericolele ascunse și eventualelor obstacole care ar putea limita vizibilitatea.
- Fiți deosebit de atenți în apropierea râpelor, șanțurilor sau terasamentelor. Mașina se poate răsturna dacă o roată trece peste margine sau dacă aceasta cedează.
- Fiți atenți la terenurile în pantă, unde este nevoie de o atenție deosebită pentru evitarea răsturnărilor sau a pierderii controlului mașinii. Cauzele principale care pot duce la pierderea controlului mașinii sunt:
 - aderența redusă a pneurilor
 - viteza excesivă
 - frânarea bruscă
 - utilizarea necorespunzătoare scopului
 - lipsa cunoștințelor legate de efectele muncii pe teren
 - utilizarea incorectă ca vehicul de remorcare.

Moduri de comportament

- Țineți întotdeauna mâinile și picioarele la distanță de dispozitivul de tăiere, atât la punerea în funcțiune a mașinii, cât și în timpul utilizării acesteia.
- Atenție: elementul de tăiere continuă să se rotească câteva secunde chiar și după decuplare sau după stingerea motorului.

- Fiți atenți la ansablul dispozitivelor de tăiere care nu conțin un singur dispozitiv de tăiere, deoarece rotirea unui astfel de dispozitiv poate determina rotația celorlalte.
- Decuplați dispozitivul de tăiere sau priza de putere și aduceți dispozitivul de tăiere în poziția cea mai de sus:
 - La fiecare schimbare a locației de muncă
 - La traversarea unor zone neierboase
-  În cazul unor defectări sau accidente în timpul funcționării, opriți imediat motorul și țineți mașina la distanță pentru a nu cauza alte stricăciuni; în caz de accident în care este rănit operatorul sau alte persoane, demarați imediat procedura de prim ajutor cea mai potrivită situației respective și apelați la un centru de prim ajutor pentru acordarea îngrijirilor necesare. Scoateți cu grijă eventualele resturi care ar putea provoca daune sau leziuni persoanelor sau animalelor în cazul în care acestea vor rămâne nesupravegheate.

Limitările de utilizare

- Nu utilizați niciodată mașina cu dispozitivele de protecție deteriorate, absente sau poziționate incorect.
- Nu dezarmați, nu dezactivați, nu îndepărtați și nu umblați la sistemele de securitate/microîntrerupătoarele de pe mașină.

2.4 ÎNTREȚINERE, DEPOZITARE ȘI TRANSPORT

Efectuarea unei întrețineri periodice și a unei depozitări corecte menține siguranța mașinii și a nivelului de performanță.

 **Nu folosiți mașina dacă are piese uzate sau deteriorate. Piese deteriorate sau uzate trebuie să fie înlocuite și nu reparate. Folosiți doar piese de schimb originale: utilizarea pieselor de schimb neoriginale și/sau incorect montate compromite siguranța mașinii, poate cauza accidente sau daune persoanelor și înlătură orice responsabilitate și obligație din partea Constructorului.**

Întreținerea

- În timpul operațiilor de reglare a mașinii, aveți grijă să nu vă prindeți degetele între dispozitivul de tăiere aflat în mișcare și părțile fixe ale mașinii.

Depozitare

- Pentru a reduce riscul de incendiu, nu lăsați containerele cu deșeuri într-o încăpere.

Manevrarea și transportul

- Dacă transportați mașina pe un camion sau o remorcă, folosiți rampe de acces rezistente, cu lățimea și lungimea adecvate.
- La transportarea mașinii cu un autovehicul, trebuie procedați astfel:
 - încărcați mașina împingând-o, folosind un număr potrivit de persoane;
 - așezați-o într-un mod în care să nu reprezinte pericol pentru nimeni
 - blocați-o ferm de mijlocul de transport cu ajutorul sforilor sau al lanțurilor pentru a evita răsturnarea, care poate duce la defectarea mașinii

2.5 OCROTIREA MEDIULUI ÎNCONJURĂTOR

Ocrotirea mediului înconjurător reprezintă un aspect important și prioritar atunci când se utilizează mașina, spre beneficiul unei coabitări civilizate și a mediului în care trăim.

- Evitați să deranjați persoanele din vecinătate. Utilizați mașina numai în intervale de timp raționale (nu dimineața devreme sau seara târziu, când i-ați putea deranja pe alții).
- Respectați cu strictețe normele în vigoare la nivel local pentru eliminarea ambalajelor, uleiurilor, carburantului, filtrelor, părților deteriorate sau a oricărui alt element ce ar putea afecta mediul înconjurător; aceste deșeuri nu vor fi aruncate în lada de gunoi, ci vor fi separate și duse la centrele de colectare autorizate, care se vor ocupa de reciclarea materialelor în cauză.
- Când mașina nu mai este utilizabilă, nu o lăsați în mediul înconjurător ci contactați un centru de colectare, conform normelor în vigoare la nivel local.

3. FAMILIARIZAREA CU MAȘINA

3.1 DESCRIEREA MAȘINII ȘI UTILIZAREA PREVĂZUTĂ

Această mașină este un echipament interschimbabil, respectiv un ansamblu de dispozitive de tăiere.

Este un echipament interschimbabil pentru grădinarit, care trebuie atașat la o altă mașină, un tractoraș de tuns iarba cu conducător așezat și tăiere frontală, ce îl acționează și îl susține.

3.1.1 Utilizare prevăzută

Mașină "ansamblu de dispozitive de tăiere" a fost proiectată și fabricată pentru a tăia iarba.

În general, această mașină îndeplinește următoarele funcții:

- Taie iarba, o mărunțește și o depozitează pe teren (efect de mulci)
- Taie iarba și o evacuează pe sol prin partea posterioară

3.1.2 Utilizare necorespunzătoare

Orice utilizare poate fi periculoasă și poate provoca daune persoanelor și/sau bunurilor. Sunt considerate utilizări necorespunzătoare (fără a se limita însă la următoarele exemple):

- transportul de persoane, copii sau animale;
- împingerea sarcinilor;
- activarea dispozitivelor de tăiere pe suprafețe fără iarbă.

IMPORTANT *Utilizarea necorespunzătoare a mașinii atrage cu sine anularea garanției și declinarea oricărei responsabilități din partea Fabricantului, utilizatorul trebuind să suporte consecințele pentru daunele sau vătămarea personală ori a terților.*

3.1.3 Tipologia utilizatorilor

Această mașină este destinată folosirii de către consumatori, adică de operatori neprofesioniști. A fost proiectată pentru amatori.

IMPORTANT *Mașina trebuie folosită de un singur operator*

3.2 SEMNALIZARE DE SECURITATE

Pe mașină apar diverse simboluri (fig. 3). Acestea au rolul de a-i aminti operatorului ce comportament trebuie să adopte pentru a o utiliza cu atenția și grija necesare. Semnificația simbolurilor:



ATENȚIE! Înainte de a utiliza mașina, citiți cu atenție manualul de instrucțiuni.



ATENȚIE! Fiți atenți la eventuale obiecte împrăștiate. Fiți atenți la eventuale persoane prezente în zona de lucru.



ATENȚIE! Scoateți cheia din contact și citiți instrucțiunile înainte de a începe operațiile de întreținere sau reparație.

ATENȚIE! Nu introduceți niciodată mâinile sau picioarele sub dispozitivul de protecție când mașina este în funcțiune.

IMPORTANT *Etichetele adezive deteriorate sau care nu mai pot fi citite trebuie înlocuite. Solicitați alte etichete la centrul de asistență autorizat din zona dvs.*

3.3 ETICHETA DE IDENTIFICARE

Eticheta de identificare conține următoarele date (fig. 1):

1. Marca
2. Adresa producătorului
3. Model
4. Modelul mașinii
5. Denumirea accesoriului
6. Greutate în kg
7. Anul de fabricație
8. Numărul de serie
9. Cod articol
10. Marcă de conformitate CE

Transcrieți datele de identificare a mașinii în spațiile corespunzătoare ale etichetei de pe spatele capacului.

IMPORTANT *Folosiți datele de identificare de pe eticheta de identificare a produsului de fiecare dată când contactați atelierul autorizat.*

IMPORTANT *Exemplul declarației de conformitate se află în ultimele pagini ale manualului.*

3.4 COMPONENTE PRINCIPALE

Mașina este alcătuită din următoarele componente principale (fig. 1):

- A. Brațe de susținere
- B. Protector din pânză
- C. Cadru de susținere pentru protectorul din pânză
- D. Roți

- E. Mânere de desprindere "Quick Flip"
- F. Manetele de desprindere "Quick Flip"
- G. Cureau de transmisie dispozitive de tăiere
- H. Indicator înălțime de tăiere
- I. Conector cablu electric
- J. Dispozitivele de tăiere

Componente pe tractorașul de tuns iarbă cu conducător așezat și tăiere frontală:

- K. Suporturi cu decuplare rapidă
- L. Cârlig de ridicare accesorii
- M. Priză de curent

4. MONTAREA

IMPORTANT Normele de siguranță care trebuie respectate sunt descrise în cap. 2. Respectați cu strictețe aceste indicații pentru a nu vă confrunța cu riscuri grave sau cu pericole.

Din motive de înmagazinare și transport, câteva componente ale mașinii sunt furnizate separat din fabrică, dar trebuie să fie montate imediat după îndepărtarea ambalajului, conform instrucțiunilor de mai jos.

⚠ Dezambalarea și finalizarea montajului trebuie efectuate pe o suprafață dreaptă și solidă, cu suficient spațiu pentru manipularea mașinii și a ambalajelor, cu instrumentele de lucru corespunzătoare. Nu folosiți mașina mai înainte de a fi efectuat toate indicațiile din secțiunea „MONTAJ”.

⚠ Purtați mănuși de protecție.

4.1 DEZAMBALARE

1. Deschideți cutia cu grijă, fiind atenți să nu pierdeți componentele.
2. Consultați documentele din cutie, inclusiv aceste instrucțiuni.
3. Scoateți din cutie toate elementele nemontate.
4. Scoateți mașina din cutie.
5. Eliminați cutia și ambalajele conform reglementărilor locale.

4.2 PRINDEREA ANSAMBLULUI DISPOZITIVELOR DE TĂIERE DE TRACTORAȘUL DE TUNS IARBĂ CU CONDUCĂTOR AȘEZAT

Ansamblul dispozitivelor de tăiere se atașează la tractorașul de tuns iarba prin intermediul:

- suporturilor fixate pe roțile din față;

- arcului cu lanț care se cuplează la pârgăria de ridicare a accesoriilor;
- curelei de transmisie a dispozitivelor de tăiere (montată în prealabil pe ansamblul dispozitivelor de tăiere);
- cadrului de susținere pentru protectorul din pânză.

4.2.1 Prinderea barei de legătură pentru protecția curelei

1. Desfaceți cele două șuruburi (fig. 4.A) montate pe partea frontală a tractorașului de tuns iarba.
2. Poziționați bara de susținere a cadrului (fig. 4.B) și fixați-o strângând cele două șuruburi (fig. 4.A).

4.2.2 Reglări de bază

Reglarea de bază a ansamblului dispozitivului de tăiere prevede o ridicare a marginii posterioare cu 5 mm față de cea anterioară. Aceasta înseamnă că dispozitivul de tăiere este înclinat înainte.

Pentru a regla înălțimea ansamblului dispozitivului de tăiere:

1. Ridicați ușor dispozitivul de tăiere pentru a slăbi încărcătura pe șplint (fig. 5.A).
2. Scoateți șplintul (fig. 5.A) și șaiba (fig. 5.B), premontate pe știft (fig. 5.C), cu ajutorul unei șurubelnițe.
3. Reglați înălțimea știftului și introduceți șaiba și șplintul în una dintre găuri (fig. 6.A), așezându-le ca în imagine (fig. 6.B).
 - Pentru mașinile cu roți de 17 inch: poziționați șplinturile în gaura cea mai de sus de pe știft.
 - Pentru mașinile cu roți de 16 inch: poziționați șplinturile în gaura de mijloc de pe știft.
4. Efectuați reglarea pe ambele brațe ale suportului ansamblului dispozitivului de tăiere.

4.2.3 Prinderea de suporturile cu decuplare rapidă fixate pe roți

IMPORTANT Pentru următoarele operații, a se vedea de asemenea instrucțiunile respective din manualul mașinii și din manualul suportului.

1. Verificați că suporturile cu decuplare rapidă sunt instalate pe mașină și pe brațele ansamblului dispozitivului de tăiere.
2. Așezați ansamblul dispozitivelor de tăiere în fața tractorașului de tuns iarba.
3. Rotiți suporturile cu decuplare rapidă în poziția deschis (fig. 7.A).

- Ridicați și sprijiniți partea inferioară (fig. 7.B) a consolei de prindere pe știft (fig. 7.C), în ambele părți.
- Cuplați consola de prindere (fig. 8.A) cu știftul (fig. 8.B), în ambele părți.

4.2.4 Prinderea curelei de transmisie a dispozitivelor de tăiere

• Modelele 4WD

- Cu mâna stângă apucați pârghia întinzătorului (fig. 9.A) și trageți-o spre exterior.
- Cu mâna dreaptă treceți cureaua peste roata de curea (fig. 9.B).
- Treceți cureaua peste roata de curea (fig. 9.C) a întinzătorului în timp ce se eliberează lent întinderea și apucarea.

• Modelele 2WD

- Cu mâna stângă apucați pârghia întinzătorului (fig. 9.A) și trageți-o spre exterior.
- Cu mâna dreaptă treceți cureaua peste roata de curea (fig. 9.B).
- Treceți cureaua peste roata de curea (fig. 9.C) a întinzătorului în timp ce se eliberează lent întinderea și apucarea.

- Finalizați prinderea rotind cu un picior suporturile cu decuplare rapidă în poziția de închidere (fig. 8.C) și instalați spinul sau șplintul (fig. 8.D).

4.2.5 Montarea protectorului din pânză

- Introduceți cele două cuplaje (fig. 11.A) de la capetele cadrului de susținere (fig. 11.B) pe bolțurile (fig. 11.C).
- Poziționați cadrul de susținere (fig. 12.A) sub bara de legătură (fig. 12.B) și fixați-l strângând cele două șuruburi (fig. 12.C).

4.2.6 Prinderea de ridicătorul accesoriilor

Ansamblul dispozitivului de tăiere este prins de pârghia de ridicare a accesoriilor (fig. 13.A) a mașinii principale prin intermediul unui arc cu lanț și o carabină. Carabina (fig. 13.B) este necesară pentru stabilirea poziției de lucru și poate fi mutată pe zalele lanțului pentru a regla forța de ridicare.

4.2.7 Cuplarea conectorului cablului electric

Cuplați conectorul (fig. 14.B) la priză (fig. 14.A).

4.3 DESPRINDEREA ANSAMBLULUI DISPOZITIVELOR DE TĂIERE DE LA TRACTORAȘUL DE TUNS IARBĂ CU CONDUCĂTOR AȘEZAT

Pentru o demontare corectă, efectuați operațiile de mai jos în ordinea indicată.

- Deconectați cablul de la mașină (fig. 14.B).
- Decuplați lanțul de la pârghia de ridicare a accesoriilor (fig. 13.A) desprinzând carabina (fig. 13.B).
- Demontați protectorul din pânză desfășcând șuruburile (fig. 12.C).
- Decuplați spinul sau șplintul (fig. 8.D) și rotiți suporturile cu decuplare rapidă în poziția deschis (fig. 7.A).
- Slăbiți și desprindeți cureaua de transmisie după cum urmează:

• Modelele 4WD

- Cu mâna stângă apucați pârghia întinzătorului (fig. 9.A) și trageți-o spre exterior.
- Cu mâna dreaptă îndepărtați cureaua de pe roata de curea (fig. 9.C).
- Scoateți cureaua de pe roata de curea (fig. 9.B) a mașinii.

• Modelele 2WD

- Cu mâna stângă apucați pârghia întinzătorului (fig. 10.A) și trageți-o spre exterior.
- Cu mâna dreaptă îndepărtați cureaua de pe roata de curea (fig. 10.C).
- Scoateți cureaua de pe roata de curea (fig. 10.B) a mașinii.

- Ridicați consolele de prindere a suporturilor cu decuplare rapidă (fig. 7.B) și detașați ansamblul dispozitivelor de tăiere de la tractorașul de tuns iarba cu conducător așezat și tăiere frontală.

5. COMENZI DE CONTROL

5.1 REGLAREA ÎNĂLȚIMII DE TĂIERE

 **Efectuați reglarea cu dispozitivele de tăiere oprite.**

5.1.1 Reglarea electrică a înălțimii de tăiere

Înălțimea de tăiere poate fi reglată în mod infinitezimal cu ajutorul întrerupătorului de reglare electrică a înălțimii de tăiere de pe tractorașul de tuns iarba cu conducător așezat și tăiere frontală. Indicatorul înălțimii de tăiere (fig. 1.H) arată înălțimea reglată.

IMPORTANT Pentru a activa reglarea electrică trebuie să cuplați conectorul cablului electric al ansamblului dispozitivelor de tăiere la priza (fig. 14.A) a tractorașului de tuns iarba cu conducător așezat și tăiere frontală.

5.2 MÂNERE “QUICK FLIP”

Mânerele “Quick Flip” (fig. 1.E) permit desprinderea părții posterioare a ansamblului dispozitivelor de tăiere de pe brațele de susținere și coborârea lui. Din această poziție puteți ridica ansamblul dispozitivelor de tăiere în poziția de întreținere și spălare (cap. 7.2).

5.3 MANETELE DE DESPRINDERE “QUICK FLIP”

Manetele de desprindere “Quick Flip” (fig. 1.F) permit coborârea rapidă a ansamblului dispozitivelor de tăiere din poziția de întreținere și spălare (cap. 7.2).

6. UTILIZAREA MAȘINII

IMPORTANT Normele de siguranță care trebuie respectate sunt descrise în cap. 2. Respectați cu strictețe aceste indicații pentru a nu vă confrunța cu riscuri grave sau cu pericole.

6.1 OPERAȚIUNI PREMERGĂTOARE UTILIZĂRII

Echipamentul poate tăia iarba în două moduri:

- Taie iarba, o mărunțește și o depozitează pe teren (efect de mulci)
- Taie iarba și o evacuează pe sol prin partea posterioară

În momentul predării, ansamblul dispozitivelor de tăiere este pregătit pentru mulcire.

Pentru a descărca iarba prin partea posterioară a ansamblului dispozitivelor de tăiere:

- Slăbiți și scoateți mânerul (fig. 15.A) care fixează deflectorul (fig. 15.B).

- Scoateți deflectorul (fig. 15.B).
- Păstrați mânerul și deflectorul pentru a le utiliza ulterior.

6.2 CONTROALE DE SIGURANȚĂ

Efectuați următoarele controale de siguranță și verificați dacă rezultatele corespund tabelului.

⚠ Efectuați întotdeauna controalele de siguranță înainte de folosire.

6.2.1 Verificare generală

Subiect	Rezultat
Cabluri electrice.	Întreaga izolație intactă. Nicio daună mecanică.
Șuruburi/piulițe pe accesoriu și pe dispozitivele de tăiere	Bine fixate (să nu fie slăbite)
Protector din pânză	Poziționat corect
Mers de încercare cu dispozitivele de tăiere cuplate (a se vedea instrucțiunile respective din manualul mașinii)	Nicio vibrație anormală. Niciun zgomot anormal

6.2.2 Test de funcționare a mașinii

Pentru aceste operații a se vedea instrucțiunile respective din manualul tractorașului de tuns iarba cu conducător așezat și tăiere frontală.

6.3 PORNIREA / LUCRUL

Pentru aceste operații a se vedea instrucțiunile respective din manualul tractorașului de tuns iarba cu conducător așezat și tăiere frontală.

6.4 DUPĂ UTILIZARE

- Efectuați curățarea (par. 7.4).
- Asigurați-vă că mașina nu este deteriorată. Dacă este cazul, contactați centrul de asistență autorizat.

7. ÎNTREȚINEREA NORMALĂ

7.1 GENERALITĂȚI

IMPORTANT Normele de siguranță care trebuie respectate sunt descrise în cap. 2. Respectați cu strictețe aceste indicații pentru a nu vă confrunța cu riscuri grave sau cu pericole.

⚠ Toate verificările și intervențiile de întreținere trebuie efectuate cu mașina și motorul oprite. Scoateți cheia din contact și citiți instrucțiunile, înainte de a începe intervențiile de curățare sau întreținere în general.

⚠ Înainte de a începe întreținerea, puneți-vă haine potrivite, mănuși și ochelari de protecție.

- Frecvențele și tipurile de intervenție sunt descrise în „Tabelul pentru întreținere”. Tabelul de mai jos are scopul de a vă ajuta să păstrați eficiența și siguranța mașinii dvs. Aici sunt indicate principalele intervenții de întreținere și intervalele de execuție pentru fiecare din ele. Efectuați acțiunea aferentă în funcție de prima scadență care are loc.

IMPORTANT *Toate operațiunile de întreținere și de reglare care nu sunt descrise în acest manual trebuie efectuate de vânzătorul dvs. sau la un centru specializat.*

7.2 POZIȚIA DE SPĂLARE ȘI ÎNTREȚINERE

1. Trageți întotdeauna frâna de mână pentru a evita deplasarea mașinii (a se vedea de asemenea instrucțiunile respective din manualul tractorașului de tuns iarba cu conducător așezat și tăiere frontală).
2. Reglați înălțimea de tăiere în poziția de tăiere intermediară sau înaltă (par. 5.1).
3. Deconectați conectorul cablului electric de la mașină (fig. 14.A).
4. Desprindeți partea posterioară a ansamblului dispozitivelor de tăiere:
 - Apucați-l în punctul indicat (fig. 16.A) și ridicați-l ușor.
 - Rotiți mânerul “Quick Flip” (fig. 16.B) și coborâți lent ansamblul dispozitivelor de tăiere.
 - Efectuați operația în ambele părți.
5. Apucați marginea anterioară a ansamblului dispozitivelor de tăiere (fig. 17.A) și ridicați lent până la atingerea înălțimii maxime, când se aude un “click”. Ansamblul dispozitivelor de tăiere rămâne blocat în poziția de spălare și întreținere (fig. 18).
6. Asigurați-vă că ansamblul dispozitivelor de tăiere este stabil în poziție.
7. Efectuați lucrările de întreținere a dispozitivelor de tăiere.

⚠ Mașina este dotată cu un sistem de siguranță care nu permite cuplarea dispozitivelor de tăiere când sunt în poziție de spălare și întreținere.

Este strict interzis să încercați a cupla dispozitivele de tăiere când ansamblul dispozitivelor de tăiere este în poziție de spălare și întreținere.

Pentru a readuce ansamblul dispozitivelor de tăiere în poziția de lucru:

8. Apucați partea anterioară a ansamblului dispozitivelor de tăiere și ridicați-o ușor.
9. Apăsăți cele două manete de desprindere “Quick Flip” (fig. 19.A) și coborâți lent ansamblul dispozitivelor de tăiere ținându-l cu mâinile.
10. Atașați partea posterioară a ansamblului dispozitivelor de tăiere ridicându-l ușor de mâner (fig. 20.A) și permițând astfel mânerelor “Quick Flip” să se atașeze de brațele de susținere (fig. 20.B). Efectuați operația în ambele părți.
11. După spălarea cu apă, porniți mașina și dispozitivele de tăiere pentru a îndepărta apa care altfel poate pătrunde în rulmenții și cauza daune.
12. Cuplați conectorul (fig. 14.B) la priză (fig. 14.A).

7.3 PIULIȚELE ȘI ȘURUBURILE DE FIXARE

- Mențineți piulițele și șuruburile strânse pentru a fi siguri că mașina este întotdeauna în condiții sigure de funcționare.
- Verificați regulat ca piulițele de fixare a jgheabului de descărcare să fie strânse corect.

7.4 CURĂȚAREA

- Aduceți ansamblul dispozitivelor de tăiere în poziția de spălare.
- Curățați cu atenție partea inferioară a ansamblului dispozitivelor de tăiere cu apă și o perie.

IMPORTANT *Nu folosiți niciodată apă la presiune ridicată. Poate deteriora componentele electrice.*

- Dacă în urma utilizării vopseaua s-a zgâriat sau a sărit pe unele porțiuni, refaceți-o când suprafețele sunt complet uscate și curate.

7.5 LUBRIFIEREA

Toate punctele indicate în tabelul de mai jos trebuie să fie lubrificate la fiecare 50 de ore de funcționare și după fiecare spălare.

Obiect	Acțiune
Arbore roți (fig. 21.A)	2 nipluri de ungere. Folosiți un gresor umplut cu unsoare universală.

8. ÎNTREȚINEREA SPECIALĂ

8.1 VERIFICAREA ȘI ÎNLOCUIREA DISPOZITIVELOR DE TĂIERE

OBSERVAȚIE *Un dispozitiv de tăiere prost ascuțit smulge iarba, ceea ce duce la îngălbenirea gazonului.*

⚠ Toate operațiunile referitoare la dispozitivele de tăiere (demontare, ascuțire, echilibrare, reparare, montare și/sau înlocuire) sunt activități care necesită competențe adecvate și implică folosirea unor unelte speciale. Din motive de securitate este necesar ca acestea să se efectueze la un centru specializat.

⚠ Înlocuiți întodeauna întregul set de dispozitive de tăiere defecte, îndoite sau uzate împreună cu șuruburile aferente pentru a menține echilibrarea.

IMPORTANT *Se recomandă ca dispozitivele de tăiere să fie schimbate în pereche, mai ales în cazul unei diferențe de uzură evidente.*

IMPORTANT *Utilizați doar dispozitive de tăiere originale, care conțin codul indicat în tabelul „Date tehnice”.*

Datorită faptului că produsul este în continuă evoluție, dispozitivele de tăiere menționate în tabelul „Date tehnice” vor putea fi înlocuite în timp cu altele având caracteristici de interschimbare și siguranță similare.

8.2 VERIFICAREA ȘI ÎNLOCUIREA CURELEI DE TRANSMISIE A DISPOZITIVELOR DE TĂIERE

Verificați ca cureaua să fie intactă și să nu prezinte semne de uzură. Dacă cureaua este deteriorată sau uzată, înlocuiți-o. Pentru înlocuire, contactați centrul de asistență autorizat.

8.3 PROTECȚIE ANTIUZURĂ

Partea inferioară a dispozitivului de tăiere este dotată cu două dispozitive de protecție antiuzură (fig. 22.A).

Pentru a înlocui dispozitivele de protecție când sunt uzate:

1. Slăbiți și scoateți șuruburile (fig. 22.B).
2. Scoateți dispozitivul de protecție (fig. 22.A) și înlocuiți-l cu cel nou.
3. Montați la loc și strângeți șuruburile (fig. 22.B).

9. DEPOZITARE

Dacă mașina trebuie depozitată o perioadă mai mare de 30 de zile:

1. Curățați cu grijă accesoriul.
2. Asigurați-vă că accesoriul nu este deteriorat. Dacă este necesar, reparați-l.
3. Dacă vopseaua s-a deteriorat, refaceți-o pentru a preveni ruginirea.
4. Protejați suprafețele metalice expuse la rugină.
5. Păstrați accesoriul într-o încăpere închisă, dacă este posibil.
6. Se recomandă să depozitați mașina ținând ansamblul dispozitivelor de tăiere în poziție de lucru sau de transport, pentru a evita deteriorarea curelei de transmisie (a se vedea de asemenea instrucțiunile respective din manualul tractorașului de tuns iarba cu conducător așezat și tăiere frontală).

10. ASISTENȚĂ ȘI REPARAȚII

Acest manual furnizează toate informațiile necesare pentru condusul mașinii și pentru o întreținere de bază corectă, care poate fi efectuată de utilizator. Toate intervențiile de întreținere și reglare care nu au fost descrise în acest manual se vor efectua numai de vânzătorul de la care ați achiziționat mașina sau la un centru specializat, care dispune de cunoștințele și instrumentele necesare în scopul executării corecte a operațiilor păstrând intactă siguranța originală a mașinii. Operațiile executate în centrele neautorizate sau neadecvate sau de persoane necalificate anulează orice formă de garanție, și declină orice sarcină sau responsabilitate din partea Fabricantului.

- Doar atelierelor de service autorizate au dreptul de a efectua reparațiile și întreținerea în garanție.
- Piesele de schimb și accesoriile neoriginale nu sunt aprobate. Utilizarea de piese de schimb și de accesorii neoriginale nu asigură siguranța mașinii, exonerând constructorul de toate obligațiile sau responsabilitățile.
- Piesele de schimb originale sunt furnizate la atelierelor de asistență și la revânzătorii autorizați.
- Se recomandă să duceți mașina o dată pe an la un atelier autorizat pentru întreținerea, asistența și controlul dispozitivelor de siguranță.

11. MANEVRAREA ȘI TRANSPORTUL

Când trebuie să manipulați sau să transportați accesoriul:

- Oprii mașina
- Așteptați ca dispozitivele de tăiere să se oprească complet.
- Reglați înălțimea de tăiere la minim (par. 5.1).
- Desprindeți ansamblul dispozitivelor de tăiere de la tractorașul de tuns iarba cu conducător așezat și tăiere frontală (cap. 4.3).
- Deplasați-l pe roți (fig. 1.D).

12. ACOPERIREA GARANȚIEI

Garanția acoperă toate defectele materialelor și toate viciile de fabricație. Utilizatorul va trebui să urmeze cu atenție toate instrucțiunile furnizate în documentele anexate.

Garanția nu acoperă daunele cauzate de:

- Neînsușirea instrucțiunilor din documentele însoțitoare.
 - Neatenție.
 - O utilizare și montare necorespunzătoare și nepermise.
 - Utilizarea pieselor de schimb neoriginale.
 - Utilizarea de accesorii nefurnizate sau neaprobate de constructor.
- Garanția nu acoperă:
- Uzura normală a materialelor de consum, cum ar fi curelele de transmisie, faruri, roți, lame, șuruburi de siguranță și cabluri.
 - Uzura normală.
 - Motoarele. Acestea sunt acoperite de garanțiile producătorului de motoare conform termenelor și condițiilor specificate.

Cumpărătorul este protejat de legile din țara sa. Drepturile cumpărătorului prevăzute de legile din țara sa nu sunt în niciun fel limitate de această garanție.

13. TABEL DE ÎNTREȚINERI

Intervenție	Frecvență		Paragraf
	Prima dată	Ulterior, la fiecare	
MAȘINA			
Verificarea tuturor fixărilor	-	Înainte de fiecare folosire	7.3
Controale de siguranță/Verificarea comenzilor	-	Înainte de fiecare folosire	6.2
Curățare generală și control	-	La sfârșitul fiecărei utilizări	7.4
Verificarea stării de uzură a dispozitivelor de tăiere	-	Înainte de fiecare folosire	8.1
Verificarea uzurii curelei de transmisie	5 ore	25 ore	8.2
Lubrifierea arborelui roților	-	50 ore	7.5

14. IDENTIFICAREA PROBLEMELOR

PROBLEMĂ	CAUZĂ POSIBILĂ	REMEDIU
1. Au apărut vibrații anormale în timpul funcționării	Părți slăbite sau dispozitive de tăiere deteriorate	Strângeți toate dispozitivele de fixare. Înlocuiți componentele deteriorate la centrul de asistență autorizat.
	Ansamblul dispozitivelor de tăiere este plin cu iarbă	Curățați ansamblul dispozitivelor de tăiere.
2. Tăiere neuniformă	Ineficiența dispozitivele de tăiere	Contactați Vânzătorul
	Viteza de avans ridicată față de înălțimea de tăiere a ierbi	Reduceți viteza de avans și/sau măriți înălțimea de tăiere (par. 5.1)
		Așteptați ca iarba să se usuce
3. Dispozitivele de tăiere nu se cuplează sau nu se opresc imediat în momentul decuplării	Probleme la sistemul de cuplare sau la cureaua de transmisie a dispozitivelor de tăiere	Contactați centrul de asistență autorizat.

Dacă problemele continuă după executarea operațiunilor de mai sus, contactați vânzătorul de la care ați achiziționat mașina.



ОГЛАВЛЕНИЕ

1. ОБЩИЕ СВЕДЕНИЯ.....	1
2. ПРАВИЛА БЕЗОПАСНОСТИ.....	2
2.4 Техническое обслуживание, хранение и транспортировка.....	3
3. ОЗНАКОМЛЕНИЕ С МАШИНОЙ	4
3.1 Описание машины и предусмотренное применение	4
3.2 Знаки безопасности	4
3.3 Идентификационный ярлык	5
3.4 Основные компоненты	5
4. МОНТАЖ	5
4.1 Распаковка	5
4.2 Сцепление режущего узла с газонокосилкой с сиденьем водителя	5
4.3 Отцепление режущего узла от газонокосилки с сиденьем водителя.	7
5. СРЕДСТВА УПРАВЛЕНИЯ	7
5.1 Регулировка высоты скашиваемой травы.....	7
5.2 Ручки «Quick Flip»	7
5.3 Расцепляющие рычажки «Quick Flip»	7
6. ЭКСПЛУАТАЦИЯ МАШИНЫ	7
6.1 Подготовительные операции	8
6.2 Проверки безопасности	8
6.3 Запуск/работа.....	8
6.4 После эксплуатации.....	8
7. ПЛАНОВОЕ ТЕХНИЧЕСКОЕ ОБСЛУЖИВАНИЕ	8
7.1 Общие сведения	8
7.2 Положение мойки и техобслуживания	9
7.3 Крепежные гайки и винты.....	9
7.4 Очистка.....	9
7.5 Смазка	9
8. ВНЕОЧЕРЕДНОЕ ТЕХНИЧЕСКОЕ ОБСЛУЖИВАНИЕ	9
8.1 Проверка и замена режущих приспособлений.....	9
8.2 Проверка и замена приводного ремня режущих приспособлений.....	10
8.3 Защита от износа.....	10
9. ХРАНЕНИЕ	10
10. СЕРВИСНОЕ ОБСЛУЖИВАНИЕ И РЕМОНТ	10
11. ПЕРЕМЕЩЕНИЕ И ТРАНСПОРТИРОВКА.....	11
12. УСЛОВИЯ ГАРАНТИИ.....	11
13. ТАБЛИЦА ТЕХНИЧЕСКОГО ОБСЛУЖИВАНИЯ	11
14. ВЫЯВЛЕНИЕ НЕПОЛАДОК.....	12

1. ОБЩИЕ СВЕДЕНИЯ

1.1 КАК СЛЕДУЕТ ЧИТАТЬ ЭТО РУКОВОДСТВО

В тексте этого руководства отдельные абзацы, содержащие особенно важную информацию о технике безопасности или принципах работы устройства, выделены следующим образом:

ПРИМЕЧАНИЕ или **ВАЖНО**

содержит уточнения или ссылки на другую ранее упомянутую информацию для предотвращения поломки машины или нанесения ущерба.

Знак  указывает на опасность. Несоблюдение данного предупреждения может привести к получению и нанесению травм и/или нанесению ущерба.

.....
 : Пункты, обрамленные серой пунктирной
 : рамкой, содержат описание опциональных
 : характеристик, не присущих всем
 : моделям, представленным в данном
 : руководстве. Проверьте, есть ли данная
 : характеристика в вашей модели.
 :

Все обозначения “передний”, “задний”, “правый” и “левый” указываются относительно оператора в положении управления машиной.

1.2 ОБОЗНАЧЕНИЯ

1.2.1 Рисунки

Рисунки в данном руководстве по эксплуатации пронумерованы 1, 2, 3 и так далее.

Компоненты, показанные на рисунках, обозначены буквами А, В, С и так далее. Ссылка на компонент С на рисунке 2 осуществляется при помощи фразы: «См. рис. 2.С» или просто “(рис. 2.С)”. Изображения на рисунках являются приближительными. Реальные детали могут отличаться от изображенных.

1.2.2 Названия глав

Данное руководство подразделяется на главы и пункты. Пункт под названием “2.1 Обучение” является подпунктом главы “2. Правила безопасности”. Ссылки на главы и пункты обозначаются сокращением гл. или пункт и соответствующим номером. Пример: “гл. 2” или “пункт 2.1”.

2. ПРАВИЛА БЕЗОПАСНОСТИ

2.1 ОБУЧЕНИЕ

! *Перед использованием этого приспособления внимательно прочитайте руководство по эксплуатации машины, на которую оно устанавливается.*

Настоящий раздел «Правила безопасности» относится только к навесному оборудованию. Правила безопасности, относящиеся к газонокосилке с сиденьем водителя и фронтальным расположением режущего механизма, изложены в соответствующем руководстве по эксплуатации.

! *Ознакомьтесь с органами управления и надлежащим использованием машины. Научитесь быстро останавливать машину. Несоблюдение мер предосторожности и рекомендаций может привести к пожарам и/или серьезным травмам.*

- Ни в коем случае не разрешайте пользоваться машиной детям или лицам, недостаточно хорошо знакомым с правилами обращения с ней. Местное законодательство может устанавливать минимальный возраст пользователя.
- Никогда не используйте машину, если пользователь устал, плохо себя чувствует или находится под воздействием лекарств, наркотиков, алкоголя или веществ, снижающих скорость рефлексов и уровень внимания.
- Не перевозите на машине детей или других пассажиров.
- Помните, что оператор или пользователь несет ответственность за несчастные случаи или ущерб, нанесенный другим лицам или их имуществу. Пользователь несет ответственность за оценку потенциальных рисков на участке, на котором он работает, кроме того, он должен принять все меры предосторожности, чтобы обеспечить свою безопасность и

безопасность окружающих, в особенности на склонах, неровных, скользких или неустойчивых поверхностях.

- Если вы намерены передать или одолжить машину другим лицам, удостоверьтесь, что они ознакомились с указаниями по эксплуатации, изложенными в настоящем руководстве.

2.2 ПОДГОТОВИТЕЛЬНЫЕ ОПЕРАЦИИ

Средства индивидуальной защиты (СИЗ)

- Наденьте подходящую одежду, прочную рабочую обувь на нескользящей подошве и длинные брюки. Не запускайте машину босиком или в открытых сандалиях. Наденьте наушники для защиты органов слуха.
- Во всех ситуациях, где присутствует риск для рук, надевайте защитные перчатки.
- Не надевайте шарфы, халаты, колье, браслеты, развевающуюся одежду, а также одежду со шнурками и галстуки, а также любые висячие или широкие аксессуары, которые могут застрять в машине или в предметах и материалах, находящихся на рабочем месте.
- Должным образом соберите длинные волосы.

Рабочий участок / Машина

- Внимательно осмотрите рабочий участок и уберите все, что может быть выброшено машиной, либо повредить режущее приспособление/вращающиеся органы (камни, ветки, проволоку, кости и т.д.).

2.3 ВО ВРЕМЯ РАБОТЫ

Рабочий участок

- Не используйте машину во взрывоопасной среде, близости от горючих жидкостей, газа или пыли. Электрические контакты или механическое трение могут сгенерировать искры, которые могут привести к возгоранию пыли или паров.
- Работайте только при дневном свете или при хорошем искусственном освещении, в условиях хорошей видимости.
- На рабочем участке не должно быть взрослых людей, детей и животных. Необходимо, чтобы другой взрослый человек смотрел за детьми.
- Избегайте работы на мокрой траве, под дождем или если близится гроза, особенно если возможны молнии.
- Обращайте особое внимание на неровности почвы (кочки, канавы), на уклон, на скрытые опасности и

наличие возможных препятствий, которые могут ограничить видимость.

- Соблюдайте осторожность, работая рядом с обрывами, канавами и берегами водоемов. Машина может опрокинуться, если одно из колес переедет через их край или если край обвалится.
- Соблюдайте осторожность на наклонных участках, где следует работать особенно внимательно во избежание опрокидывания или потери контроля над машиной. Ниже перечислены основные причины потери контроля:
 - Недостаточное сцепление между колесами и поверхностью
 - Слишком высокая скорость
 - Недостаточное торможение
 - Машина не соответствует цели использования
 - Незнание, как различные поверхности влияют на поведение машины
 - Неправильная эксплуатация в качестве тягача

Правила поведения во время работы

- Всегда держите руки и ноги на расстоянии от режущего приспособления как во время запуска, так и во время работы на машине.
- Внимание: режущий элемент продолжает вращаться в течение нескольких секунд после его выключения или после выключения двигателя.
- Будьте осторожны при работе с режущими узлами, включающими более одного режущего приспособления, поскольку вращение одного режущего приспособления может вызвать вращение других.
- Отключите режущее приспособление или вал отбора мощности и установите режущее приспособление в верхнее положение:
 - Во время перемещения от одной рабочей зоны к другой
 - При пересечении участков без травы
-  В случае поломки или аварий во время работы незамедлительно выключить двигатель и убрать машину, чтобы она не нанесла еще больший ущерб; если произошел несчастный случай и оператор или третьи лица получили травмы, незамедлительно принять меры по помощи пострадавшим, наиболее подходящие в конкретной ситуации, и обратиться в медицинское учреждение для необходимого лечения. Тщательно удалите материал, который может нанести ущерб или травмы людям и животным, которые могут его не заметить.

Ограничения в применении

- Ни в коем случае не используйте машину, если защитные приспособления повреждены, отсутствуют или установлены неправильно.
- Не отключайте, не выключайте, не снимайте и не разбирайте имеющиеся защитные устройства/микровыключатели.

2.4 ТЕХНИЧЕСКОЕ ОБСЛУЖИВАНИЕ, ХРАНЕНИЕ И ТРАНСПОРТИРОВКА

Регулярное техническое обслуживание и правильное хранение являются залогом безопасности машины и поддержания ее эксплуатационных качеств.

 ***Ни в коем случае не использовать машину с износившимися или поврежденными частями. Поврежденные и износившиеся детали всегда необходимо заменять, они не подлежат ремонту. Используйте только оригинальные запчасти: использование неоригинальных и/или неправильное установленных запасных частей может снизить уровень безопасности машины, вызвать несчастные случаи или травмы, а также снять с изготовителя ответственность за эти обстоятельства.***

Техническое обслуживание

- Во время наладки машины необходимо работать очень внимательно во избежание попадания пальцев в щель между движущимся режущим приспособлением и неподвижными узлами машины.

Хранение

- Для снижения риска пожара не оставлять контейнеры с отходами в помещении.

Перемещение и транспортировка

- Если машину необходимо транспортировать на грузовике или прицепе, пользуйтесь специальными платформами с соответствующей грузоподъемностью, шириной и длиной.
- При перевозке машины на автотранспорте необходимо:
 - загружать машину, толкая ее, для чего необходимо привлечь соответствующее количество людей;
 - расположить ее таким образом, чтобы она ни для кого не представляла опасности;
 - прочно прикрепить ее к транспортному средству тросами или цепями для того, чтобы избежать опрокидывания, которое может вызвать повреждения.

2.5 ОХРАНА ОКРУЖАЮЩЕЙ СРЕДЫ

Охрана окружающей среды должна являться существенным и первоочередным аспектом при пользовании машиной, во благо человеческого общества и окружающей среды, в которой мы живем.

- Старайтесь не беспокоить окружающих. Используйте машину только в разумное время (не рано утром и не поздно вечером, когда вы можете помешать окружающим).
- Строго соблюдайте местные нормы по утилизации упаковок, масел, топлива, фильтров, поврежденных частей или любых элементов со значительным влиянием на окружающую среду; эти отходы не должны выбрасываться с бытовым мусором, а собираться отдельно и передаваться в специальные центры сбора отходов, выполняющие их переработку.
- После завершения срока службы машины не выбрасывайте ее с бытовым мусором, а обратитесь в центр сбора отходов в соответствии с действующим местным законодательством.

3. ОЗНАКОМЛЕНИЕ С МАШИНОЙ

3.1 ОПИСАНИЕ МАШИНЫ И ПРЕДУСМОТРЕННОЕ ПРИМЕНЕНИЕ

Эта машина является навесным оборудованием, а именно – режущим узлом.

Это навесное оборудование для садоводства, которое необходимо подсоединить к газонокосилке с сиденьем водителя и фронтальным расположением режущего механизма, которая его приводит в действие и поддерживает.

3.1.1 Предусмотренная эксплуатация

Машина «режущий узел» разработана и изготовлена для стрижки газона.

В общих чертах, данная машина может:

- Косить траву, измельчать ее и укладывать на газон (эффект «мульчирования»)
- Косить траву и выгружать ее на землю из задней части

3.1.2 Неправильное использование

Любое использование, отличное от вышеупомянутого, может создать

опасность и причинить ущерб людям и/или имуществу. Входит в понятие неправильного использования (в качестве примера, но не ограничиваясь этими случаями):

- перемещение на машине других людей, детей или животных;
- толкание груза;
- приведение в действие режущего приспособления на участках без травы.

ВАЖНО *Ненадлежащее использование машины влечет за собой утрату силы гарантии и снимает с изготовителя всю ответственность, возлагаемая на пользователя ответственность за издержки в случае порчи имущества, получения травм или нанесения ущерба третьим лицам.*

3.1.3 Тип пользователя

Данная машина предназначена для широкого круга потребителей, для непрофессионального применения. Она предназначена для любительского применения.

ВАЖНО *Машиной должен управлять только один человек.*

3.2 ЗНАКИ БЕЗОПАСНОСТИ

На машине имеются различные символы (рис. 3). Они призваны напоминать оператору о необходимости внимательной и осторожной эксплуатации.

Значение символов:



ВНИМАНИЕ! Перед использованием машины внимательно прочитайте руководство по эксплуатации.



ВНИМАНИЕ! Обратите внимание на предметы, которые могут находиться на земле. Обратите внимание на находящихся поблизости людей.



ВНИМАНИЕ! Перед выполнением каких-либо операций по техобслуживанию или ремонту извлеките ключ и прочитайте указания.





ВНИМАНИЕ! Не помещайте руки и ноги под защитный купол, пока машина находится в рабочем состоянии.

ВАЖНО Поврежденные или нечитаемые наклейки нуждаются в замене. Закажите новые наклейки в авторизованном сервисном центре.

3.3 ИДЕНТИФИКАЦИОННЫЙ ЯРЛЫК

На идентификационном ярлыке указана следующая информация (рис. 1):

1. Марка
2. Адрес изготовителя
3. Модель
4. Тип машины
5. Определение принадлежности
6. Вес в кг
7. Год изготовления
8. Серийный номер
9. Код изделия
10. Знак соответствия директиве CE

Впишите идентификационные данные машины в специальные поля на ярлыке, помещенном на обратной стороне обложки.

ВАЖНО Указывайте идентификационные данные, указанные на идентификационном ярлыке, каждый раз при обращении в авторизованный сервисный центр.

ВАЖНО Образец декларации соответствия находится на последних страницах руководства.

3.4 ОСНОВНЫЕ КОМПОНЕНТЫ

Машина состоит из следующих основных составных частей (рис. 1):

- A. Опорные кронштейны
- B. Матерчатая защита
- C. Опорная рама матерчатой защиты
- D. Колеса
- E. Расцепляющие ручки «Quick Flip»
- F. Расцепляющие рычажки «Quick Flip»
- G. Приводной ремень режущих приспособлений
- H. Индикатор высоты скашивания
- I. Соединитель электрического кабеля

- J. Режущие приспособления

Составные части газонокосилки с сиденьем водителя и фронтальным расположением режущего механизма:

- K. Опоры быстрого расцепления
- L. Крюк для подъема принадлежностей
- M. Электрическое гнездо

4. МОНТАЖ

ВАЖНО Правила безопасности приведены в гл. 2. Строго соблюдайте указания для предотвращения серьезных рисков и опасности.

В связи со складированием и транспортировкой некоторые составные части машины не собираются непосредственно на заводе, их необходимо собрать после удаления упаковочного материала, согласно следующим указаниям.

⚠ Распаковка и завершение монтажа должны выполняться на твердой и ровной поверхности, где достаточно места для перемещения машины и ее упаковки, необходимо всегда пользоваться соответствующими инструментами. Перед использованием машины необходимо выполнить все указания, изложенные в разделе «МОНТАЖ».

⚠ Используйте защитные перчатки.

4.1 РАСПАКОВКА

1. Вскрываете упаковку осторожно и внимательно, чтобы не потерять компоненты.
2. Ознакомьтесь с документами, лежащими в коробке, в том числе, с данным руководством.
3. Извлеките из коробки все отдельные компоненты.
4. Извлеките из коробки машину.
5. Выбросьте коробку и упаковочные материалы в соответствии с местным законодательством.

4.2 СЦЕПЛЕНИЕ РЕЖУЩЕГО УЗЛА С ГАЗОНОКОСИЛКОЙ С СИДЕНЬЕМ ВОДИТЕЛЯ

Для сцепления режущего узла с газонокосилкой с сиденьем водителя используются:

- опоры, прикрепленные к передним колесам,

- пружина с цепью, крепящаяся к рычагу для подъема принадлежностей
- приводной ремень режущих приспособлений (предварительно установлен в режущем узле),
- опорная рама матерчатой защиты.

4.2.1 Установка крепления защиты ремня

1. Открутите два винта (рис. 4.А), расположенные в передней части газонокосилки.
2. Установите крепление опоры рамы (рис. 4.В) и закрепите ее, прикрутив два винта (рис. 4.А).

4.2.2 Базовая регулировка

Базовая регулировка режущего узла предполагает подъем заднего края на 5 мм относительно переднего края. Это означает, что режущий узел наклонен вперед.

Регулировка высоты режущего узла:

1. Слегка приподнимите режущий узел, чтобы ослабить нагрузку на шплинт (рис. 5.А).
2. Извлеките шплинт (рис. 5.А) и шайбу (рис. 5.В), вставленный в штифт (рис. 5.С), используя отвертку.
3. Отрегулируйте высоту штифта и вставьте шайбу и шплинт в одно из предусмотренных отверстий (рис. 6.А), расположив его так, как показано на рисунке (рис. 6.В).
 - Если на машину установлены 17-дюймовые колеса: расположите шплинты в верхнем отверстии штифта.
 - Если на машину установлены 16-дюймовые колеса: расположите шплинты в центральном отверстии штифта.
4. Осуществите регулировку обоих опорных кронштейнов режущего узла.

4.2.3 Сцепление с опорами быстрого расцепления, прикрепленными к колесам

ВАЖНО Для выполнения следующих операций ознакомьтесь также с соответствующими указаниями в руководстве машины и в руководстве опоры.

1. Убедитесь, что на машину и на кронштейны режущего узла установлены опоры быстрого расцепления.

2. Расположите режущий узел перед газонокосилкой.
3. Поверните опоры быстрого расцепления в открытое положение (рис. 7.А).
4. Поднимите и поместите нижнюю часть (рис. 7.В) сцепного кронштейна на штифт (рис. 7.С) с обеих сторон.
5. Закрепите сцепной кронштейн (рис. 8.А) на штифте (рис. 8.В) с обеих сторон.

4.2.4 Соединение приводного ремня режущих приспособлений

• Модель 4WD

- 1.левой рукой удерживайте рычаг натяжного устройства (рис. 9.А) и тяните его наружу.
2. Правой рукой наденьте ремень на шкив (рис. 9.В).
3. Установите ремень на шкив натяжного устройства (рис. 9.С), медленно снижая натяжение и усилие.

• Модель 2WD

- 1.левой рукой удерживайте рычаг натяжного устройства (рис. 9.А) и тяните его наружу.
2. Правой рукой наденьте ремень на шкив (рис. 9.В).
3. Установите ремень на шкив натяжного устройства (рис. 9.С), медленно снижая натяжение и усилие.

6. Для завершения сцепки поверните ногой опоры быстрого расцепления в закрытое положение (рис. 8.С) и вставьте штифт или шплинт (рис. 8.Д).

4.2.5 Монтаж матерчатой защиты

1. Вставьте две сцепки (рис. 11.А), расположенные на краях опорной рамы (рис. 11.В) в штифты (рис. 11.С).
2. Установите опорную раму (рис. 12.А) под креплением (рис. 12.В) и закрепите ее, прикрутив два имеющихся винта (рис. 12.С).

4.2.6 Сцепление подъемника принадлежностей

Режущий узел прицепляется к рычагу подъема принадлежностей (рис. 13.А) главной машины, используя пружину с цепью и сцепной крюк. Сцепной крюк (рис. 13.В) используется для рабочего положения и его можно перемещать между звеньями цепи для регулировки силы подъема.

4.2.7 Подключение соединителя электрического кабеля

Подключите соединитель (рис. 14.В) к гнезду (рис. 14.А).

4.3 ОТЦЕПЛЕНИЕ РЕЖУЩЕГО УЗЛА ОТ ГАЗОНОКОСИЛКИ С СИДЕНЬЕМ ВОДИТЕЛЯ

Для правильного демонтажа выполните следующие шаги в указанной последовательности.

1. Отсоедините кабель от машины (рис. 14.В).
2. Отсоедините цепь от «рычага подъема принадлежностей» (рис. 13.А), отцепив сцепной крюк (рис. 13.В).
3. Демонтируйте матерчатую защиту, открутив винты (рис. 12.С)
4. Извлеките штифт или шплинт (рис. 8.Д) и поверните опоры быстрого расцепления в открытое положение (рис. 7.А).
5. Ослабьте и снимите приводной ремень со шкива следующим образом:

• Модель 4WD

- Лево́й рукой удерживайте рычаг натяжного устройства (рис. 9.А) и тяните его наружу.
- Право́й рукой снимите ремень со шкива (рис. 9.С).
- Снимите ремень со шкива (рис. 9.В) машины.

• Модель 2WD

- Лево́й рукой удерживайте рычаг натяжного устройства (рис. 10.А) и тяните его наружу.
- Право́й рукой снимите ремень со шкива (рис. 10.С).
- Снимите ремень со шкива (рис. 10.В) машины.

6. Поднимите сцепные кронштейны опор быстрого расцепления (рис. 7.В) и отделите режущий узел от газонокосилки с сиденьем водителя и фронтальным расположением режущего механизма.

5. СРЕДСТВА УПРАВЛЕНИЯ

5.1 РЕГУЛИРОВКА ВЫСОТЫ СКАШИВАЕМОЙ ТРАВЫ

 *Во время регулировки режущие приспособления должны быть остановлены.*

5.1.1 Электрическая регулировка высоты скашивания

Высота скашивания регулируется непрерывно; для этого необходимо включить выключатель электрической регулировки высоты скашивания, установленный в газонокосилке с сиденьем водителя и фронтальным расположением режущего механизма. Индикатор высоты скашивания (рис. 1.Н) показывает установленную высоту.

ВАЖНО Для активации электрической регулировки необходимо подключить штепсель электрического кабеля режущего узла к гнезду (рис. 14.А) газонокосилки с сиденьем водителя и фронтальным расположением режущего механизма.

5.2 РУЧКИ «QUICK FLIP»

Ручки «Quick Flip» (рис. 1.Е) позволяют отцепить заднюю часть режущего узла от опорных кронштейнов и опустить ее. Из этого положения можно поднять режущий узел в положение техобслуживания и мойки (гл. 7.2).

5.3 РАСЦЕПЛЯЮЩИЕ РЫЧАЖКИ «QUICK FLIP»

Расцепляющие рычажки «Quick Flip» (рис. 1.Ф) позволяют быстро опустить режущий узел из положения техобслуживания и мойки (гл. 7.2).

6. ЭКСПЛУАТАЦИЯ МАШИНЫ

ВАЖНО Правила безопасности приведены в гл. 2. Строго соблюдайте указания для предотвращения серьезных рисков и опасности.

6.1 ПОДГОТОВИТЕЛЬНЫЕ ОПЕРАЦИИ

Скашивание травы можно осуществлять двумя способами:

- Косить траву, измельчать ее и укладывать на газон (эффект «мульчирования»)
- Косить траву и выгружать ее на землю из задней части

В момент поставки режущий узел подготовлен к «мульчированию».

Выгрузка травы из задней части режущего узла

- Ослабьте и извлеките кольцо (рис. 15.A), крепящее дефлектор (рис. 15.B)
- Извлеките дефлектор (рис. 15.B).
- Сохраните кольцо и дефлектор, поскольку они пригодятся в будущем.

6.2 ПРОВЕРКИ БЕЗОПАСНОСТИ

Выполните следующие проверки безопасности и удостоверьтесь, что результаты проверок соответствуют данным, приведенным в таблице.

⚠ *Прежде чем приступить к работе, всегда проверяйте безопасность машины.*

6.2.1 Общая проверка

Предмет	Результат
Электрические кабели.	Изоляция нигде не повреждена. Механические повреждения отсутствуют.
Винты на принадлежности и режущем приспособлении	Надежно закреплены (не ослаблены)
Матерчатая защита	Расположена правильно
Пробная поездка с включенными режущими приспособлениями (см. соответствующие указания, изложенные в руководстве машины)	Аномальная вибрация отсутствует. Подозрительные шумы отсутствуют.

6.2.2 Проверка работы машины

Для выполнения следующих операций ознакомьтесь также с соответствующими указаниями в руководстве газонокосилки с сиденьем водителя и фронтальным расположением режущего механизма.

6.3 ЗАПУСК/РАБОТА

Для выполнения следующих операций ознакомьтесь также с соответствующими указаниями в руководстве газонокосилки с сиденьем водителя и фронтальным расположением режущего механизма.

6.4 ПОСЛЕ ЭКСПЛУАТАЦИИ

- Проведите очистку (пункт 7.4).
- Проверить, что машина не имеет повреждений. Если необходимо, свяжитесь с авторизованным сервисным центром.

7. ПЛАНОВОЕ ТЕХНИЧЕСКОЕ ОБСЛУЖИВАНИЕ

7.1 ОБЩИЕ СВЕДЕНИЯ

ВАЖНО *Правила безопасности приведены в гл. 2. Строго соблюдайте указания для предотвращения серьезных рисков и опасности.*

⚠ *При выполнении всех проверок и работ по техобслуживанию машина должна быть остановлена и двигатель должен быть выключен. Извлекайте ключ и читайте соответствующие инструкции перед выполнением каких-либо операций по чистке или техобслуживанию.*

⚠ *Перед проведением техобслуживания наденьте подходящую одежду, перчатки и очки.*

- Периодичность и описание операций технического обслуживания приведены в «Таблице технического обслуживания». Целью этой таблицы является помочь вам поддерживать эффективность и безопасность вашей машины. В ней указаны основные операции технического обслуживания машины и периодичность, предусмотренная для каждой из них. Выполняйте указанные действия по истечении первого из указанных сроков.

ВАЖНО *Все операции по техническому обслуживанию и регулировке, не описанные в данном руководстве, должны быть выполнены через вашего дистрибьютора или в специализированном сервисном центре.*

7.2 ПОЛОЖЕНИЕ МОЙКИ И ТЕХОБСЛУЖИВАНИЯ

1. Всегда включайте стояночный тормоз, чтобы избежать смещения машины (ознакомьтесь также с указаниями в руководстве газонокосилки с сиденьем водителя и фронтальным расположением режущего механизма).
2. Отрегулируйте высоту скашивания в среднее или верхнее положение (пункт 5.1).
3. Отсоедините соединитель электрического кабеля от машины (рис. 14.A).
4. Отцепите заднюю часть режущего узла:
 - Удерживайте его в точке (рис. 16.A) и слегка приподнимите.
 - Потяните ручку «Quick Flip» (рис. 16.B) наружу и медленно опустите режущий узел.
 - Выполните эту операцию с обеих сторон.
5. Возьмитесь рукой за передний край режущего узла (рис. 17.A) и медленно поднимайте его до максимальной высоты, пока не прозвучит “щелчок”. Режущий узел зафиксирован в положении мойки и техобслуживания (рис. 18).
6. Убедитесь, что режущий узел находится в стабильном положении.
7. Выполните техобслуживание режущих приспособлений.

⚠ Машина оснащена предохранительной системой, которая не позволяет включать режущие приспособления, пока они находятся в положении мойки и техобслуживания. Категорически запрещено пытаться включать режущие приспособления, пока они находятся в положении мойки и техобслуживания.

Установка режущего узла в рабочее положение:

8. Возьмитесь рукой за переднюю часть режущего узла и слегка приподнимите ее.
9. Нажмите два расцепляющих рычажка «Quick Flip» (рис. 19.A) и медленно опустите режущий узел, поддерживая его рукой.
10. Зацепите заднюю часть режущего узла, слегка приподняв ее с одной стороны, ухватив ручку (рис. 20.A), позволив ручкам «Quick Flip» зацепиться за опорные кронштейны (рис. 20.B). Выполните эту операцию с обеих сторон.
11. После очистки водой запустите машину и режущие приспособления, чтобы удалить воду, которая в противном

случае может попасть в подшипники и привести к повреждениям.

12. Подключите соединитель (рис. 14.B) к гнезду (рис. 14.A).

7.3 КРЕПЕЖНЫЕ ГАЙКИ И ВИНТЫ

- Следите за тем, чтобы гайки и винты были затянуты, для уверенности в том, что машина всегда безопасна при работе.
- Регулярно проверяйте, что крепежные гайки разгрузочного лотка затянуты правильно.

7.4 ОЧИСТКА

- Установите режущий узел в положение, предназначенное для промывки.
- Осторожно очистите нижнюю часть режущего узла, используя воду и щетку.

ВАЖНО Ни в коем случае не используйте струю воды высокого давления. Это может повредить электрические компоненты.

- Если во время использования на окрашенных поверхностях образуются царапины или сдирается краска, восстановите слой краски, когда поверхности будут полностью сухими и чистыми.

7.5 СМАЗКА

Все места, указанные в следующей таблице, необходимо смазывать через каждые 50 часов работы и каждый раз после промывки.

Предмет	Действие
Вал колес (рис. 21.A)	2 смазочных ниппеля. Используйте масленку, заполненную универсальной смазкой

8. ВНЕОЧЕРЕДНОЕ ТЕХНИЧЕСКОЕ ОБСЛУЖИВАНИЕ

8.1 ПРОВЕРКА И ЗАМЕНА РЕЖУЩИХ ПРИСПОСОБЛЕНИЙ

ПРИМЕЧАНИЕ Плохо заточенное режущее приспособление выдирает траву и приводит к пожелтению газона.

⚠ Все выполняемые на режущих приспособлениях операции (демонтаж, заточка, балансировка, ремонт, монтаж и/или замена) являются сложными и

требуют специальных навыков, помимо использования соответствующего инструмента; в целях безопасности, они должны всегда выполняться в специализированном сервисном центре.

⚠ *Заменяйте поврежденные, искривленные или изношенные режущие приспособления и винты всем блоком для сохранения балансировки.*

ВАЖНО *Целесообразно производить замену режущих приспособлений в паре, особенно в случае существенных различий в степени износа.*

ВАЖНО *Всегда используйте оригинальные режущие приспособления, имеющие код, указанный в таблице «Технические характеристики».*

Учитывая развитие гаммы продукции, режущие приспособления, указанные в таблице «Технические характеристики», могут со временем быть заменены другими, с аналогичными характеристиками взаимозаменяемости и безопасности в работе.

8.2 ПРОВЕРКА И ЗАМЕНА ПРИВОДНОГО РЕМНЯ РЕЖУЩИХ ПРИСПОСОБЛЕНИЙ

Проверьте, что ремень не поврежден и на нем отсутствуют следы износа. Если ремень поврежден или изношен, его необходимо заменить. Для замены свяжитесь с авторизованным сервисным центром.

8.3 ЗАЩИТА ОТ ИЗНОСА

Нижняя сторона режущего устройства оснащена двумя противоизносными пластинами (рис. 22.А).

Для замены защитных пластин в случае износа:

1. Отвинтите и извлеките винты (рис. 22.В).
2. Извлеките защитную пластину (рис. 22.А) и замените ее на новую.
3. Установите обратно и затяните винты (рис. 22.В).

9. ХРАНЕНИЕ

В случае, если машина будет храниться более 30 дней, необходимо:

1. Тщательно почистить принадлежность.

2. Проверить, что на принадлежности отсутствуют повреждения. В случае необходимости выполнить ремонт.
3. Если слой краски поврежден, восстановить его, чтобы избежать образования ржавчины.
4. Защитить металлические поверхности, подверженные воздействию ржавчины.
5. Поместить принадлежность на хранение в закрытое помещение, если это возможно.
6. Машину рекомендуется ставить на хранение с режущим узлом, установленным в рабочее или транспортировочное положение, чтобы избежать повреждения приводного ремня (ознакомьтесь также с указаниями в руководстве газонокосилки с сиденьем водителя и фронтальным расположением режущего механизма).

10. СЕРВИСНОЕ ОБСЛУЖИВАНИЕ И РЕМОНТ

В этом руководстве изложены все указания, необходимые для управления машиной и для правильного выполнения основных операций технического обслуживания, которое должен выполнять пользователь. Для выполнения всех действий по регулировке и обслуживанию, не описанных в этом руководстве, обращайтесь к Вашему дистрибьютору или в специализированный сервисный центр, располагающий подготовленным персоналом и оборудованием, необходимыми для правильного выполнения работы, поддержания уровня безопасности и восстановления первоначального состояния машины. Операции, выполненные в неподходящих для этого структурах или неквалифицированными людьми, приводят к аннулированию всех видов гарантии и снимают с изготовителя всю ответственность и обязательства.

- Только авторизованные сервисные центры могут выполнять гарантийный ремонт и обслуживание.
- Использование неоригинальных запасных частей и дополнительного оборудования не утверждено Изготовителем; использование неоригинальных запасных частей и дополнительного оборудования снижает уровень безопасности машины, а также снимает с изготовителя все обязательства и ответственность.
- Оригинальные запчасти можно приобрести в сервисном центре или у авторизованных дистрибьюторов.

- Рекомендуется раз в год отвозить машину в авторизованный сервисный центр для обслуживания, ухода и проверки исправности предохранительных устройств.

11. ПЕРЕМЕЩЕНИЕ И ТРАНСПОРТИРОВКА

При перемещении или транспортировке принадлежности соблюдайте следующие указания:

- Остановите машину
- Дождитесь, когда режущие приспособления полностью остановятся
- Отрегулируйте минимальную высоту скашивания (пункт 5.1).
- Отцепите режущий узел от газонокосилки с сиденьем водителя и фронтальным расположением режущего механизма (гл. 4.3)
- Катите его на колесах (рис. 1.D).

12. УСЛОВИЯ ГАРАНТИИ

Гарантия покрывает все дефекты материалов и изготовления. Пользователь должен будет

скрупулезно следовать всем указаниям, изложенным в приложенной документации. Гарантия не покрывает ущерб, вызванный:

- Недостаточным ознакомлением с сопроводительной документацией.
 - Невнимательностью.
 - Неправильными или неразрешенными эксплуатацией и монтажом.
 - Использованием неоригинальных запчастей.
 - Использованием дополнительных приспособлений, не поставленных или не утвержденных Изготовителем.
- Гарантия также не распространяется на:
- Естественный износ таких расходных материалов, как приводные ремни, фары, колеса, ножи, предохранительные болты и провода.
 - Естественный износ.
 - Двигатели. На них распространяются гарантии изготовителей двигателей с соответствующими условиями.

Права покупателя защищает законодательство его страны. Настоящая гарантия никак не ограничивает прав покупателя, предусмотренных законами его страны.

13. ТАБЛИЦА ТЕХНИЧЕСКОГО ОБСЛУЖИВАНИЯ

Операция	Периодичность		Пункт
	Первый раз	Последующая периодичность	
МАШИНА			
Проверка всех креплений	-	Каждый раз перед использованием	7.3
Проверка безопасности / Проверка органов управления	-	Каждый раз перед использованием	6.2
Общая очистка и проверка	-	Каждый раз после использования	7.4
Проверка износа режущих приспособлений	-	Каждый раз перед использованием	8.1
Проверка износа приводного ремня	5 часов	25 часов	8.2
Смазка вала колес	-	50 часов	7.5

14. ВЫЯВЛЕНИЕ НЕПОЛАДОК

НЕПОЛАДКА	ВОЗМОЖНАЯ ПРИЧИНА	УСТРАНЕНИЕ
1. Чрезмерная вибрация во время работы	Разболтавшиеся детали или поврежденные режущие приспособления.	Затяните все крепежные устройства. Замените поврежденные части в авторизованном сервисном центре.
	Режущий узел заполнен травой	Прочистить режущий узел
2. Неравномерное скашивание	Неэффективность режущих приспособлений	Обратитесь к Вашему дистрибьютору
	Слишком большая скорость движения относительно высоты скашиваемой травы	Снизить скорость движения и/или увеличить высоту скашивания (пункт 5.1) Подождать, когда трава высохнет
3. Режущие приспособления не включаются или не останавливаются мгновенно при их выключении	Повреждение системы сцепления или приводного ремня режущих приспособлений	Свяжитесь с авторизованным сервисным центром.

Если после выполнения описанных выше действий неполадки не исчезли, свяжитесь с вашим дистрибьютором.



OBSAH

1. VŠEOBECNÉ INFORMÁCIE	1
2. BEZPEČNOSTNÉ POKYNY	2
2.4 Údržba, skladovanie a preprava	3
3. OBOZNÁMENIE SA SO STROJOM	3
3.1 Popis stroja a určené použitie	3
3.2 Výstražné symboly	4
3.3 Identifikačný štítok	4
3.4 Hlavné časti	4
4. MONTÁŽ	5
4.1 Rozbalenie	5
4.2 Uchytenie montážneho celku kosiacich zariadení ku kosačke so sediacim vodičom	5
4.3 Odpojenie montážneho celku kosiacich zariadení z kosačky so sediacim vodičom	6
5. OVLÁDACIE PRVKY	6
5.1 Nastavenie výšky kosenia	6
5.2 Kruhové rukoväte „Quick Flip“	7
5.3 Páčky na odpojenie „Quick Flip“	7
6. POUŽITIE STROJA	7
6.1 Prípravné úkony	7
6.2 Bezpečnostné kontroly	7
6.3 Uvedenie do činnosti / pracovná činnosť	7
6.4 Po použití	7
7. RIADNA ÚDRŽBA	7
7.1 Všeobecné informácie	7
7.2 Poloha umývania a údržby	8
7.3 Fixačné skrutky a matice	8
7.4 Čistenie	8
7.5 Mazanie	8
8. MIMORIADNA ÚDRŽBA	9
8.1 Kontrola a výmena kosiacich zariadení ..	9
8.2 Kontrola a výmena prevodového remeňa kosiacich zariadení	9
8.3 Ochranný kryt proti opotrebovaniu	9
9. SKLADOVANIE	9
10. SERVISNÁ SLUŽBA A OPRAVY	9
11. MANIPULÁCIA A PREPRAVA	10
12. ZÁRUČNÉ PODMIENKY	10
13. TABUĽKA ÚDRŽBY	10
14. IDENTIFIKÁCIA PORÚCH	10

1. VŠEOBECNÉ INFORMÁCIE

1.1 AKO ČÍTAŤ NÁVOD

V návode sa nachádzajú niektoré mimoriadne dôležité odseky týkajúce sa bezpečnosti alebo funkčnosti stroja, stupeň dôležitosti je označený symbolmi s nasledujúcim významom:

POZNÁMKA alebo **DÔLEŽITÁ INF.**

Upresňuje alebo bližšie vysvetľuje niektoré, už predtým uvedené informácie, s cieľom vyhnúť sa poškodeniu stroja a spôsobeniu škôd.

Symbol  poukazuje na nebezpečenstvo. Nedodržanie uvedeného varovania môže spôsobiť poranenie obsluhy alebo tretích osôb a/alebo škody na majetku.

.....
 • Odseky zvýraznené rámečkom zo sivých
 • bodiek označujú voliteľné funkcie, ktoré
 • nie sú súčasťou všetkých modelov,
 • zdokumentovaných v tomto návode.
 • Skontrolujte, či je konkrétna charakteristika
 • súčasťou požadovaného modelu.

Všetky výrazy „predný“, „zadný“, „pravý“, „ľavý“ sú ponímané z pohľadu sediacej obsluhy.

1.2 ODKAZY

1.2.1 Obrázky

Obrázky v tomto návode sú očíslované 1, 2, 3, atď.
 Časti uvedené na obrázkoch sú označené písmenami A, B, C, atď.
 Odkaz na časť C na obrázku 2 má nasledovnú formu: „Vid' obr. 2.C“ alebo jednoducho „(obr. 2.C)“.
 Uvedené obrázky sú len orientačné. Skutočné diely sa môžu líšiť od zobrazených.

1.2.2 Názvy

Návod je rozdelený do kapitol a odsekov. Názov odseku „2.1 Inštrukčiaz“ je pod názvom kapitoly „2. Bezpečnostné pokyny“. Odkazy na názvy a odseky sú uvedené prostredníctvom skratky kap. alebo ods. a príslušného čísla. Príklad: „kap. 2“ alebo „ods. 2.1“.

2. BEZPEČNOSTNÉ POKYNY

2.1 INŠTRUKTÁŽ

⚠ Pred použitím tohto stroja si prečítajte návod na použitie stroja, na ktorý bude namontovaný.

Táto kapitola s názvom Bezpečnostné pokyny sa týka len vymeniteľnej výbavy. Ohľadom Bezpečnostných pokynov, ktoré sa týkajú kosačky so sediacim vodičom a čelným kosénim, vychádzajte zo špecifického návodu.

⚠ Oboznámte sa s ovládacími prvkami stroja a so správnym spôsobom jeho použitia. Naučte sa rýchlo zastaviť stroj. Nedodržanie varovaní a pokynov môže viesť k vzniku požiaru a/alebo vážnemu zraneniu.

- Nikdy nedovoľte, aby stroj používali deti alebo osoby, ktoré nie sú dokonale oboznámené s pokynmi na jeho použitie. Miestne zákony môžu určiť minimálny vek užívateľa.
- Stroj nesmiete nikdy používať, ak ste unavený, ak sa necítite dobre, alebo v prípade, ak ste užili lieky, drogy, alkohol alebo iné látky znižujúce reflexy a pozornosť.
- Neprevádzajte deti alebo iné osoby.
- Majte na pamäti, že obsluha alebo užívateľ sú zodpovední za nehody a nepredvídané udalosti voči iným osobám a ich majetku. Zhodnotenie možných rizík pri práci na zvolenom teréne patrí do zodpovednosti užívateľa, ktorý je tiež zodpovedný za prijatie všetkých dostupných opatrení na zabezpečenie vlastnej bezpečnosti a tiež bezpečnosti iných osôb, zvlášť na svahoch, nerovnom, klzkom a nestabilnom teréne.
- V prípade, ak stroj postúpíte alebo požičiate iným osobám, uistite sa, že sa užívateľ oboznámil s pokynmi na použitie, uvedenými v tomto návode.

2.2 PRÍPRAVNÉ ÚKONY

Osobné ochranné prostriedky (OOP)

- Používajte vhodný odev, odolnú pracovnú protišmykovú obuv a dlhé nohavice. Nepracujte bosí alebo v otvorených sandáloch. Používajte chrániče sluchu.
- Vždy, keď existuje riziko poranenia rúk, používajte pracovné rukavice.
- Nemajte na sebe šály, plášte, náhrdelníky, náramky, odev s voľnými časťami alebo odev so šnúrkami alebo kravatou a akékoľvek visiace alebo voľné doplnky všeobecne, pretože by sa mohli zachytiť

do stroja alebo do predmetov a materiálov, ktoré sa nachádzajú na pracovisku.

- Dlhé vlasy vhodným spôsobom zopnite.

Pracovný priestor / Stroj

- Dôkladne prezrite celú pracovnú plochu a odložte z nej všetko, čo by mohlo byť vymrštené strojom, alebo by mohlo poškodiť kosiace zariadenie /otáčajúce sa súčasti (kamene, vetvy, železné drôty, kosti, atď.).

2.3 POČAS POUŽITIA

Pracovný priestor

- Nepoužívajte stroj v prostredí s rizikom výbuchu, v prostredí s horľavými kvapalinami, plynmi alebo prachom. V elektrických kontaktoch alebo pri mechanickom trení môžu vznikáť iskry, ktoré môžu zapáliť prach alebo výpary.
- Pracujte len pri dennom svetle alebo pri dobrom umelom osvetlení.
- Zabezpečte, aby sa v pracovnom priestore nenachádzali osoby, deti a zvieratá. Je potrebné, aby boli deti pod dohľadom dospeléj osoby.
- Vyhybajte sa práci s mokrou trávou, počas dažďa a ak existuje nebezpečenstvo búrky, hlavne s pravdepodobnosťou bleskov.
- Venujte mimoriadnu pozornosť nerovnému terénu (hrbole, priekopy), svahom, skrytým nebezpečenstvám a prípadným prekážkam, ktoré by mohli obmedzovať viditeľnosť.
- Buďte veľmi pozorní v blízkosti zrázov, priekop alebo medzí. Keď jedno z kolies prejde za okraj, alebo keď okraj poklesne, stroj sa môže prevrátiť.
- Venujte pozornosť svahovitému terénu, ktorý vyžaduje mimoriadnu pozornosť, aby sa zabránilo prevráteniu alebo strate kontroly nad strojom. Hlavné dôvody straty kontroly nad strojom sú:
 - Nedostatočná príľnavosť kolies
 - Príliš vysoká rýchlosť
 - Nevhodný spôsob brzdzenia
 - Nevhodné použitie stroja
 - Nedostatočné znalosti o možných dôsledkoch jazdy pri zlých podmienkach terénu
 - Nesprávne použitie stroja v úlohe ťažného vozidla

Pravidlá správania sa

- Udržujte ruky a chodidlá neustále v dostatočnej vzdialenosti od kosiaceho zariadenia, a to počas úvádzania do činnosti i počas použitia stroja.
- Upozornenie: Kosiace zariadenie sa otáča ešte pár sekúnd po jeho vyradení alebo po vypnutí motora.

- Venujte pozornosť montážnemu celku kosiaceho zariadenia s viac ako jedným kosiacim zariadením, pretože jedno otáčajúce sa kosiace zariadenie môže spôsobiť otáčanie ostatných kosiacich zariadení.
- Vyraďte kosiace zariadenie alebo vývodový hriadeľ a premiestnite kosiace zariadenie do najvyššej polohy:
 - Počas presunov medzi jednotlivými pracovnými priestormi
 - Pri prekonávaní netravných povrchov;
-  V prípade poškodenia alebo nehody počas pracovnej činnosti okamžite zastavte motor a oddiaľte stroj, aby sa zabránilo ďalším škodám; v prípade nehôd s ublížením na zdraví tretích osôb okamžite aplikujte postupy prvej pomoci najvhodnejšie pre danú situáciu a obráťte sa na Zdravotné Stredisko ohľadne potrebného ošetrovania. Odstráňte akékoľvek úlomky, ktoré by mohli spôsobiť škody a poraniť osoby alebo zvieratá, ponechané bez dozoru.

Obmedzenie použitia

- Nikdy nepoužívajte stroj s poškodenými, chýbajúcimi alebo nesprávne nasadenými ochrannými krytmi.
- Nevykonávajte neoprávnené zásahy, nevypínajte, neodstraňujte bezpečnostné prvky/mikrospínače, ani ich nevyradzujte z činnosti.

2.4 ÚDRŽBA, SKLADOVANIE A PREPRAVA

Pri vykonávaní pravidelnej údržby a pri správnom skladovaní zachováte bezpečnostnú úroveň stroja, ako aj jeho výkon.

 **Nikdy nepoužívajte stroj, ktorý ma opotrebované alebo poškodené časti. Chybné alebo opotrebované časti musia byť nahradené a nikdy nesmú byť opravované. Používajte len originálne náhradné diely: Použitie neoriginálnych a/alebo nesprávne namontovaných náhradných dielov negatívne ovplyvní bezpečnosť stroja a môže spôsobiť nehody alebo ublíženie na zdraví, a zbavuje Výrobca akejkoľvek povinnosti alebo zodpovednosti.**

Údržba

- Počas nastavovania stroja si dávajte pozor, aby vám neuviazli prsty medzi pohybujúce sa kosiace zariadenie a pevné časti stroja.

Skladovanie

- Kvôli zníženiu rizika požiaru nenechávajte nádoby s odpadovými materiálmi vo vnútri miestnosti.

Presun a preprava

- Ak sa má stroj prepravovať na kamióne alebo privese, používajte prístupové rampy s vhodnou nosnosťou, šírkou alebo dĺžkou.
- Pri preprave stroja na kamióne je potrebné:
 - naložiť stroj jeho zatlačením, s použitím vhodného počtu osôb;
 - umiestniť stroj tak, aby nepredstavoval pre nikoho nebezpečenstvo;
 - riadne ho pripevniť k prepravnému prostriedku lanami alebo refazami, aby sa zabránilo jeho prevráteniu a možnému poškodeniu.

2.5 OCHRANA ŽIVOTNÉHO PROSTREDIA

Ochrana životného prostredia musí predstavovať významný a prioritný aspekt použitia stroja, v prospech civilného občianskeho spolunažívania a prostredia, v ktorom žijeme.

- Dbajte na to, aby ste pri používaní stroja nerušili vašich susedov. Stroj používajte vo vhodnom čase (nie skoro ráno alebo neskoro večer, kedy by to mohlo rušiť iné osoby).
- Dôkladne dodržiujte miestne normy pre likvidáciu obalov, olejov, paliva, filtrov, opotrebovaných súčastí alebo akýchkoľvek látok so silným dopadom na životné prostredie; tieto odpadky nesmú byť odhodnené do bežného odpadu, ale musia byť separované a odovzdané do príslušných zberných stredísk, ktoré zabezpečia recykláciu materiálov.
- Pri vyradovaní stroja z prevádzky ho nenechávajte voľne v prírode, ale obráťte sa na zberné stredisko v súlade s platnými miestnymi predpismi.

3. OBOZNÁMENIE SA SO STROJOM

3.1 POPIS STROJA A URČENÉ POUŽITIE

Tento stroj je vymeniteľnou výbavou, a konkrétne sa jedná o montážny celok kosiacich zariadení.

Jedná sa o vymeniteľnú výbavu pre práce v záhrade, ktorá sa pripája k inému stroju, kosačke so sediacim vodičom a čelným kosením, z ktorej je poháňaná a o ktorú je upevnená.

3.1.1 Určené použitie

Stroj „montážny celok kosiacich zariadení“ bol navrhnutý a vyrobený pre kosenie trávy.

Vo všeobecnosti je tento stroj určený pre:

- Kosiť trávu, posekať ju nadrobno a nechať ju na teréne (mulčovanie)

- Kosiť trávu a vyhadzovať ju na zem zo zadnej časti

3.1.2 Nevhodné použitie

Akkoľvek použitie, ako je uvedené vyššie, môže byť nebezpečné a môže spôsobiť poranenie osôb a/alebo škody na majetku. Za nevhodné použitie sa považuje (napríklad, ale nielen):

- Prevážanie ďalších osôb, detí alebo zvierat na stroji;
- Tlačenie bremien;
- Uvedenie kosiacich zariadení do činnosti na miestach bez trávnatého porastu.

DÔLEŽITÁ INF. *Nevhodné použitie stroja bude mať za následok zrušenie záruky a odmietnutie akejkolvek zodpovednosti zo strany Výrobcu, pričom všetky následky za škody alebo za ublíženie na zdraví samotného užívateľa alebo tretích osôb bude znášať užívateľ.*

3.1.3 Typy užívateľov

Tento stroj je určený pre spotrebiteľov – neprofesionálnych užívateľov. Je určený pre „domácich majstrov“.

DÔLEŽITÁ INF. *Stroj musí byť používaný jediným členom obsluhy.*

3.2 VÝSTRAŽNÉ SYMBOLY

Na stroji sú uvedené rôzne symboly (obr. 3). Ich funkciou je pripomínať užívateľovi, že má byť pri obsluhu stroja veľmi pozorný a opatrný. Význam jednotlivých symbolov:



UPOZORNENIE! Pred použitím stroja si pozorne prečítajte návod na použitie.



UPOZORNENIE! Dávajte pozor na prípadné rozhádzané predmety. Venujte pozornosť osobám nachádzajúcim sa na mieste.



UPOZORNENIE! Pred vykonaním akejkolvek údržby alebo opravy vyberte kľúč a prečítajte si pokyny.



UPOZORNENIE! Nevkladajte ruky ani nohy pod ochranný kryt, keď je stroj v činnosti.

DÔLEŽITÁ INF. *Poškodené výstražné štítky alebo výstražné štítky, ktoré sa stali nečitateľnými, je potrebné vymeniť. Požiadajte o nové štítky vo vašom autorizovanom servisnom stredisku.*

3.3 IDENTIFIKAČNÝ ŠTÍTK

Na identifikačnom štítku sú uvedené tieto údaje (obr. 1):

1. Značka
2. Adresa výrobcu
3. Model
4. Typ stroja
5. Zadeinovanie príslušenstva
6. Hmotnosť v kg
7. Rok výroby
8. Výrobné číslo
9. Kód výrobku
10. Označenie zhody CE

Identifikačné údaje stroja prepíšte do príslušných polí štítku, uvedenom na zadnej strane obalu.

DÔLEŽITÁ INF. *Identifikačné údaje uvedené na identifikačnom štítku výrobku používajte zakaždým, keď sa obrátite na autorizovanú dielňu.*

DÔLEŽITÁ INF. *Príklad vyhlásenia o zhode sa nachádza na poslednej strane návodu.*

3.4 HLAVNÉ ČASTI

Stroj je zložený z niekoľko základných častí (obr. 1):

- A. Oporné ramená
- B. Plátený ochranný kryt
- C. Oporný rám pláteného ochranného krytu
- D. Kolesá
- E. Kruhové rukoväte na odpojenie „Quick Flip“
- F. Páčky na odpojenie „Quick Flip“
- G. Prevodový remeň kosiacich zariadení
- H. Indikátor výšky kosenia
- I. Konektor elektrického kábla
- J. Kosiace zariadenia

Komponenty na kosačke so sediacim vodičom a čelným kosením:

- K. Držiaky s rýchlym odpojením
- L. Hák na zdvíhanie príslušenstva
- M. Elektrická zásuvka

4. MONTÁŽ

DÔLEŽITÁ INF. *Bezpečnostné pokyny, ktoré je potrebné dodržiavať, sú popísané v kap. 2. Dôsledne dodržiavajte uvedené pokyny, aby ste sa vyhli vážnym rizikám a nebezpečenstvu.*

Zo skladovacích a prepravných dôvodov nie je stroj kompletne zmontovaný priamo vo výrobnom závode. Pre jeho uvedenie do prevádzky je potrebné jednotlivé časti rozbaľiť a namontovať ich podľa nasledujúcich pokynov.

! *Vybalenie a dokončenie montáže musí byť vykonané na rovnom, pevnom povrchu, s dostatočným priestorom na manipuláciu so strojom a obalom, vždy s využitím vhodných nástrojov. Nepoužívajte stroj skôr, ako vykonáte všetky úkony uvedené v odseku "MONTÁŽ".*

! *Navlečte si ochranné rukavice.*

4.1 ROZBALENIE

1. Opatrne otvorte obal a venujte pozornosť zabráneniu straty jednotlivých častí.
2. Prečítajte si dokumentáciu, ktorá sa nachádza v škatuli, vrátane tohto návodu.
3. Vyberte zo škatule všetky nenamontované časti.
4. Vyberte stroj zo škatule.
5. Škatuľu a obaly zlikvidujte v súlade s miestnou legislatívou.

4.2 UCHYTENIE MONTÁŽNEHO CELKU KOSIACICH ZARIADENÍ KU KOSAČKE SO SEDIACIM VODIČOM

Montážny celok kosiacich zariadení sa uchyťava ku kosačke so sediacim vodičom prostredníctvom:

- držiakov pripevnených k predným kolesám,
- pružiny s retazou, ktorá sa pripája k háku pre zdvíhanie príslušenstva,
- prevodového remeňa kosiacich zariadení (predmontovaného na montážnom celku kosiacich zariadení)

- oporného rámu pláteného ochranného krytu.

4.2.1 Uchytenie spojovacieho rozhrania na ochranu remeňa

1. Odskrutkujte dve skrutky (obr. 4.A), predmontované na čelnej časti kosačky.
2. Umiestnite rozhranie držiaka rámu (obr. 4.B) a pripevnite ho dvomi skrutkami (obr. 4.A).

4.2.2 Základné nastavenie

Základné nastavenie montážneho celku kosiacich zariadení spočíva v nadvihnutí zadného okraja o 5 mm voči prednému. To znamená, že montážny celok kosiaceho zariadenia je naklonený dopredu.

Pre nastavenie výšky montážneho celku kosiacich zariadení:

1. Mierne zdvihnite kosiace zariadenie kvôli uvoľneniu zaťaženia závlačky (obr. 5.A).
2. Pomocou skrutkovača vytiahnite závlačku (obr. 5.A) a podložku (obr. 5.B), ktoré sú predmontované v čapu (obr. 5.C).
3. Nastavte výšku čapu a nasadte podložku a zasuňte závlačku do jedného z určených otvorov (obr. 6.A) tak, že ju umiestnite podľa obrázku (obr. 6.B).
 - Pre stroje vybavené 17-palcovými kolesami: zasuňte závlačky do najvyššieho otvoru čapu.
 - Pre stroje vybavené 16-palcovými kolesami: zasuňte závlačky do stredového otvoru čapu.
4. Vykonajte nastavenie na oboch oporných ramenách montážneho celku kosiacich zariadení.

4.2.3 Uchytenie k držiakom s rýchlym odpojením, pripevneným ku kolesám

DÔLEŽITÁ INF. *Ohľadom nižšie uvedených úkonov si prečítajte príslušné pokyny, uvedené v návode k stroju a v návode držiaka.*

1. Skontrolujte, či sú držiaky s rýchlym odpojením nainštalované na stroji a na ramenách montážneho celku kosiacich zariadení.
2. Umiestnite montážny celok kosiacich zariadení pred kosačku.
3. Otočte držiaky s rýchlym odpojením do polohy odpovedajúcej otvoreniu (obr. 7.A).
4. Nadvihnite a uložte spodnú časť (obr. 7.B) strmeňa uchytenia k čapu (obr. 7.C) na oboch stranách.
5. Spojte úchytný strmeň (obr. 8.A) s kolíkom (obr. 8.B) na oboch stranách.

4.2.4 Uchytenie prevodového remeňa kosiacich zariadení

• Modely 4WD

1. Ľavou rukou uchopte páku napínača (obr. 9.A) a potiahnite ju smerom von.
2. Pravou rukou nasadte remeň na remenicu (obr. 9.B).
3. Nasadte remeň na remenicu (obr. 9.C) napínača, zatiaľ čo ho pomaly povolíte a uvoľníte.

• Modely 2WD

1. Ľavou rukou uchopte páku napínača (obr. 9.A) a potiahnite ju smerom von.
 2. Pravou rukou nasadte remeň na remenicu (obr. 9.B).
 3. Nasadte remeň na remenicu (obr. 9.C) napínača, zatiaľ čo ho pomaly povolíte a uvoľníte.
6. Dokončite uchytenie tak, že nohou otočíte držiaky s rýchlym odpojením do polohy zatvorenia (obr. 8.C) a nainštalujete kolík alebo závlačku (obr. 8.D).

4.2.5 Montáž pláteneho ochranného krytu

1. Vložte obidva úchyty (obr. 11.A), ktoré sa nachádzajú na koncových častiach oporného rámu (obr. 11.B), do priečok (obr. 11.C).
2. Umiestnite oporný rám (obr. 12.A) pod rozhranie (obr. 12.B) a pripevnite ho dvomi predmontovanými skrutkami (obr. 12.C).

4.2.6 Uchytenie k zariadeniu na zdvíhanie príslušenstva

Montážny celok kosiaceho zariadenia sa uchyťava na páku pre zdvíhanie príslušenstva (obr. 13.A) hlavného stroja prostredníctvom reťaze a zacvakávacieho háčika. Zacvakávací háčik (obr. 13.B) slúži pre pracovnú polohu a je možné ho presunúť medzi články reťaze kvôli nastaveniu sily dvíhania.

4.2.7 Pripojenie konektora elektrického kábla

Pripojte konektor (obr. 14.B) do zásuvky (obr. 14.A).

4.3 ODPOJENIE MONTÁŽNEHO CELKU KOSIACICH ZARIADENÍ Z KOSAČKY SO SEDIACIM VODIČOM

Kvôli vykonaniu správnej montáže postupujte nižšie uvedeným spôsobom.

1. Odpojte kábel stroja (obr. 14.B).
2. Odpojte reťaz z „páky pre dvíhanie príslušenstva“ (obr. 13.A) odpojením zacvakávacieho háčika (obr. 13.B).
3. Odmontujte plátový ochranný kryt odskrutkovaním skrutiek (obr. 12.C)
4. Odpojte kolík alebo závlačku (obr. 8.D) a otočte držiaky s rýchlym odpojením do polohy odpovedajúcej otvoreniu (obr. 7.A).
5. Povoľte a odpojte prevodový remeň nižšie uvedeným spôsobom.

• Modely 4WD

- Ľavou rukou uchopte páku napínača (obr. 9.A) a potiahnite ju smerom von.
- Pravou rukou zložte remeň z remenice (obr. 9.C).
- Vytiahnite remeň z remenice (obr. 9.B) stroja.

• Modely 2WD

- Ľavou rukou uchopte páku napínača (obr. 10.A) a potiahnite ju smerom von.
- Pravou rukou zložte remeň z remenice (obr. 10.C).
- Vytiahnite remeň z remenice (obr. 10.B) stroja.

6. Nadvihnite úchytné strmene držiakov s rýchlym odpojením (obr. 7.B) a oddel'te montážny celok kosiacich zariadení od kosačky so sediacim vodičom a čelným kosiením.

5. OVLÁDACIE PRVKY

5.1 NASTAVENIE VÝŠKY KOSENIA

 **Vykonajte nastavenie pri zastavenom kosiacom zariadení.**

5.1.1 Elektrické nastavenie výšky kosenia

Výška kosenia je nastaviteľná do ľubovoľnej polohy v určenom rozmedzí, aktiváciou vypínača elektrického nastavení výšky kosenia, ktorý sa nachádza na kosačke so sediacim vodičom a čelným kosiením. Indikátor výšky kosenia (obr. 1.H) zobrazuje nastavenú výšku.

DÔLEŽITÁ INF. *Pre aktiváciu elektrického nastavení je potrebné pripojiť konektor elektrického kábla montážneho celku kosiacich zariadení do zásuvky (obr. 14.A) kosačky so sediacim vodičom a čelným kosením.*

5.2 KRHOVÉ RUKOVÄTE „QUICK FLIP“

Kruhové rukoväte „Quick Flip“ (obr. 1.E) umožňujú odpojiť zadnú časť montážneho celku kosiacich zariadení od oporných ramien, a spustiť ju nižšie. Z tejto polohy je možné zodvihnúť montážny celok kosiacich zariadení do polohy údržby a umývania (obr. 7.2).

5.3 PÁČKY NA ODPOJENIE „QUICK FLIP“

Páčky na odpojenie „Quick Flip“ (obr. 1.F) umožňujú rýchlo spustiť dolu montážny celok kosiacich zariadení z polohy údržby a umývania (kap. 7.2).

6. POUŽITIE STROJA

DÔLEŽITÁ INF. *Bezpečnostné pokyny, ktoré je potrebné dodržiavať, sú popísané v kap. 2. Dôsledne dodržiavajte uvedené pokyny, aby ste sa vyhli vážnym rizikám a nebezpečenstvu.*

6.1 PRÍPRAVNÉ ÚKONY

Trávu je možné kosiť dvomi spôsobmi:

- Kosiť trávu, posekať ju nadrobno a nechať ju na teréne (mulčovanie)
- Kosiť trávu a vyhadzovať ju na zem zo zadnej časti

Po doručení je montážny celok kosiacich zariadení usposobený pre mulčovanie.

Pre vyhadzovanie trávy zo zadnej časti montážneho celku kosiacich zariadení

- Povoľte a vyberte skrutku s plastovou hlavou (obr. 15.A), ktorou je prípravený vychýľovač (obr. 15.B)
- Odložte vychýľovač (obr. 15.B).
- Uschovajte skrutku s plastovou hlavou a vychýľovač pre následné použitie.

6.2 BEZPEČNOSTNÉ KONTROLY

Vykonajte nasledujúce bezpečnostné kontroly a overte, či výsledky zodpovedajú údajom uvedeným v tabuľkách.

 **Bezpečnostné kontroly vykonajte pred každým použitím.**

6.2.1 Všeobecná kontrola

Predmet	Výsledok
Elektrické káble.	Nedotknutá kompletná izolácia. Žiadne mechanické poškodenie.
Skrutky na príslušenstve a na kosiacich zariadeniach	Riadne dotiahnuté (nepovolené)
Plátový ochranný kryt	Správne umiestnený
Skúšobná jazda so zaradenými kosiacimi zariadeniami (viď príslušné pokyny, uvedené v návode k stroju)	Žiadna poruchová vibrácia. Žiadny neobyčklý zvuk.

6.2.2 Funkčná skúška stroja

Ohľadom nižšie uvedených úkonov si prečítajte príslušné pokyny, dodané v návode ku kosačke so sediacim vodičom a čelným kosením.

6.3 UVEDENIE DO ČINNOSTI / PRACOVNÁ ČINNOSŤ

Ohľadom nižšie uvedených úkonov si prečítajte príslušné pokyny, dodané v návode ku kosačke so sediacim vodičom a čelným kosením.

6.4 PO POUŽITÍ

- Vyčistite ho (ods. 7.4).
- Skontrolujte, či stroj nie je poškodený. V prípade potreby sa obráťte na autorizované servisné stredisko.

7. RIADNA ÚDRŽBA

7.1 VŠEOBECNÉ INFORMÁCIE

DÔLEŽITÁ INF. *Bezpečnostné pokyny, ktoré je potrebné dodržiavať, sú popísané v kap. 2. Dôsledne dodržiavajte uvedené pokyny, aby ste sa vyhli vážnym rizikám a nebezpečenstvu.*

 **Všetky kontroly a úkony údržby musia byť vykonané pri zastavenom stroji a vypnutom motore. Pred každým čistením alebo údržbou stroja vytiahnite kľúč a prečítajte si príslušné pokyny.**

⚠ Pred vykonaním údržby si oblečte vhodný ochranný odev a nasadte si ochranné rukavice a ochranné okuliare.

- Intervaly údržby a jednotlivé úkony sú zhrnuté v tabuľke „Tabuľka údržby“. Informácie v tabuľke majú pomôcť zachovať účinnosť a bezpečnostnú úroveň vášho stroja. Sú v nej zhrnuté základné úkony s uvedením intervalu, s ktorým má byť každý z nich vykonaný. Vykonajte príslušný úkon podľa toho, ktorý z dvoch termínov na vykonanie údržby bude dosiahnutý ako prvý.

DÔLEŽITÁ INF. *Všetky úkony údržby a nastavovania, ktoré ie sú popísané v tomto návode, musia byť vykonané vašim Predajcom alebo Špecializovaným strediskom.*

7.2 POLOHA UMÝVANIA A ÚDRŽBY

1. Vždy zaradte parkovaciu brzdu, aby sa zabránilo premiestneniu stroja (Prečítajte si tiež zariadenie dodané v návode ku kosačke so sediacim vodičom a čelným kosením).
2. Nastavte výšku kosenia do strednej alebo hornej polohy kosenia (ods. 5.1).
3. Odpojte konektor elektrického kábla od stroja (obr. 14.A).
4. Odpojte zadnú časť montážneho celku kosiacich zariadení:
 - Uchopte ho v určenom bode (obr. 16.A) a mierne nadvihnite.
 - Potiahnite kruhovú rukoväť „Quick Flip“ (obr. 16.B) a pomaly spusťte dolu montážny celok kosiacich zariadení.
 - Vykonajte uvedený úkon na obidvoch stranách.
5. Uchopte predný okraj montážneho celku kosiacich zariadení (obr. 17.A) a mierne ho nadvihnite až po dosiahnutie maximálnej výšky, kedy sa ozve „kliknutie“. Montážny celok kosiacich zariadení zostane zaistený v polohe umývania a údržby (obr. 18).
6. Uistite sa, že montážny celok kosiacich zariadení sa nachádza v stabilnej polohe.
7. Vykonajte údržbu kosiacich zariadení.

⚠ Stroj je vybavený bezpečnostným systémom, ktorý neumožňuje zaradenie kosiacich zariadení, keď sa nachádzajú v polohe umývania a údržby. Je jednoznačne zakázané zaradovať kosiace zariadenie, keď sa montážny celok kosiacich zariadení nachádza v polohe umývania a údržby.

Pre umiestnenie montážneho celku kosiacich zariadení do pracovnej polohy:

8. Uchopte prednú časť montážneho celku kosiacich zariadení a mierne ju nadvihnite.
9. Stlačte dve uvoľňovacie páčky „Quick Flip“ (obr. 19.A) a pomaly spusťte dolu montážny celok kosiacich zariadení; istite ho rukami.
10. Uchyťte zadnú časť montážneho celku kosiacich zariadení a mierne ju nadvihnite po uchopení za rukoväť (obr. 20.A), aby ste umožnili kruhovým rukovätiam „Quick Flip“ uchytiť sa o oporné ramená (obr. 20.B). Vykonajte uvedený úkon na obidvoch stranách.
11. Po očistení vodou uveďte do činnosti stroj i kosiace zariadenie kvôli odstráneniu vody, ktorá by inak mohla vniknúť do ložísk a spôsobiť škody.
12. Pripojte konektor (obr. 14.B) do zásuvky (obr. 14.A).

7.3 FIXAČNÉ SKRUTKY A MATICE

- Kontrolujte dotiahnutie skrutiek a matíc, aby bola činnosť stroja neustále bezpečná.
- Pravidelne kontrolujte, či sú upevňovacie matice vyhadzovacieho žľabu dostatočne dotiahnuté.

7.4 ČISTENIE

- Premiestnite montážny celok kosiacich zariadení do polohy umývania.
- Opatrne očistite spodnú časť montážneho celku kosiacich zariadení s použitím vody a kefy.

DÔLEŽITÁ INF. *Nikdy nepoužívajte vodu pod vysokým tlakom. Mohla by poškodiť elektrické komponenty.*

- Ak pri použití došlo v niektorých častiach k poškrabaniu alebo odpadnutiu laku, obnovte náter, keď sú povrchy úplne suché a čisté.

7.5 MAZANIE

Všetky body uvedené v nasledujúcej tabuľke musia byť namazané každých 50 hodín činnosti a po každom umytí.

Predmet	Úkon
Hriadeľ kolies (obr. 21.A)	2 mazacie vsuvky. Použite maznicu a vykonajte naplnenie univerzálnym mazacím tukom.

8. MIMORIADNA ÚDRŽBA

8.1 KONTROLA A VÝMENA KOSIACICH ZARIADENÍ

POZNÁMKA Zle nabrúsené kosiace zariadenie vytrháva trávu, a tým spôsobuje zažltnutie trávnik.

⚠ Všetky úkony, týkajúce sa kosiacich zariadení (demontáž, ostrenie, vyváženie, opravu, spätná montáž a/alebo výmena) predstavujú veľmi náročné práce, ktoré vyžadujú špecifické znalosti a použitie vhodného náradia, z bezpečnostných dôvodov je preto potrebné, aby boli vždy vykonané v špecializovanom stredisku.

⚠ Poškodené, ohnuté alebo opotrebované kosiace zariadenia nechajte vždy vymeniť ako celok, spolu s príslušnými skrutkami, aby bolo zachované vyváženie.

DÔLEŽITÁ INF. Je vhodné, aby boli kosiace zariadenia vymenené vo dvojici, hlavne v prípade výrazných rozdielov v opotrebovaní.

DÔLEŽITÁ INF. Vždy používajte originálne kosiace zariadenia, na ktorých je uvedený kód uvedený aj v tabuľke technických údajov.

Vzhľadom na vývoj výrobku sa môže stať, že kosiace zariadenie, uvedené v tabuľke technických údajov, bude časom nahradené iným, s obdobnými parametrami, mierou bezpečnosti a s možnosťou zameniteľnosti.

8.2 KONTROLA A VÝMENA PREVODOVÉHO REMEŇA KOSIACICH ZARIADENÍ

Skontrolujte, či nie je remeň porušený a opotrebovaný. Keď je remeň poškodený alebo opotrebovaný, musí byť vymenený. Ohľadom výmeny sa obráťte a autorizované servisné stredisko.

8.3 OCHRANNÝ KRYT PROTI OPOTREBOVANIU

Spodná strana kosiaceho zariadenia je vybavená dvomi ochrannými krytmi proti opotrebovaniu (obr. 22.A).

Keď sú opotrebované, vymeňte ich a postupujte pritom nasledovne:

1. Povoľte a vytiahnite skrutky (obr. 22.B).
2. Odmontujte ochranný kryt (obr. 22.A) a vymeňte ho za nový.

3. Zaskrutkujte späť skrutky a dotiahnite ich (obr. 22.B).

9. SKLADOVANIE

Keď má byť stroj skladovaný po dobu dlhšiu ako 30 dní:

1. Dôkladne vyčistite príslušenstvo.
2. Skontrolujte, či príslušenstvo nie je poškodené. V prípade potreby vykonajte potrebné opravy.
3. V prípade poškodenia laku náter opravte, aby sa zabránilo šíreniu korózie.
4. Ochráňte kovové povrchy vystavené korózii.
5. Podľa možnosti uskladnite príslušenstvo v uzatvorenom priestore.
6. Odporúča sa uskladniť stroj tak, že pridržíte montážny celok kosiacich zariadení v pracovnej alebo v prepravnej polohe, aby sa zabránilo poškodeniu prevodového remeňa (Prečítajte si tiež pokyny dodané v návode ku kosačke so sediacim vodičom a čelným kosénim).

10. SERVISNÁ SLUŽBA A OPRAVY

V tomto návode sú uvedené všetky pokyny, potrebné pre obsluhu stroja a pre správnu základnú údržbu, ktorú môže vykonávať užívateľ. Všetky úkony údržby a nastavovania, ktoré nie sú popísané v tomto návode, musia byť vykonávané vaším Predajcom alebo Špecializovaným strediskom, ktoré disponuje potrebnými znalosťami a vybavením, potrebnými na správne vykonanie uvedených úkonov, pri dodržaní pôvodnej bezpečnostnej úrovne stroja. Úkony vykonávané v neautorizovaných dielňach alebo úkony vykonávané nekvalifikovaným personálom budú mať za následok ukončenie platnosti Záruky a zrušenie akejkoľvek povinnosti alebo zodpovednosti Výrobcu.

- Opravy a údržbu v záruke môžu vykonávať len autorizované servisné dielne.
- Nie je dovolené používať neoriginálne náhradné diely a príslušenstvo. Použitie neoriginálnych náhradných dielov a príslušenstva ohrozuje bezpečnosť stroja a zbavuje výrobcu akejkoľvek povinnosti alebo zodpovednosti.
- Originálne náhradné diely je možné zadovážiť v dielňach servisnej služby a u autorizovaných predajcov.
- Odporúča sa zveriť stroj raz ročne autorizovanej servisnej dielni kvôli

vykonaniu údržby, servisu a kontroly bezpečnostných prvkov.

11. MANIPULÁCIA A PREPRAVA

Pri manipulácii s príslušenstvom alebo pri jeho preprave postupujte nižšie uvedeným spôsobom:

- Zastavte stroj
- Vyčkajte, dokiaľ nebudú kosiace zariadenia úplne zastavené.
- Nastavte minimálnu výšku kosenia (ods. 5.1).
- Odpojte montážny celok kosiacich zariadení z kosačky so sediacim vodičom a čelným kosením (kap. 4.3).
- Posúvajte ho na kolesách (obr. 1.D).

12. ZÁRUČNÉ PODMIENKY

Záruka sa vzťahuje na všetky chyby materiálu a na výrobné chyby. Používateľ

musí pozorne dodržiavať všetky pokyny uvedené v priloženej dokumentácii. Záruka sa nevzťahuje na škody spôsobené:

- Chýbajúcim zoznamom so sprievodnou dokumentáciou.
- Nepozornosťou.
- Nevhodným alebo nedovoleným použitím a montážou.
- Použitím neoriginálnych náhradných dielov.
- Použitím príslušenstva, ktoré nebolo dodané alebo schválené výrobcom.

Táto záruka sa nevzťahuje na:

- bežné opotrebovanie spotrebných materiálov, ako sú prevodové remene, svetlomety, kolesá, nože, poistné skrutky a drôty.
- Bežné opotrebovanie.
- Motory. Vzťahuje sa na ne záruka výrobcu motora v uvedenom rozsahu a za uvedených podmienok.

Kupujúci je chránený zákonnými predpismi v danej krajine. Práva kupujúceho, vyplývajúce z vlastných národných zákonov, nie sú nijako obmedzené touto zárukou.

13. TABUĽKA ÚDRŽBY

Úkon údržby	Interval		Odsek
	Prvý krát	Následne každých	
STROJ			
Kontrola všetkých upevnení	-	Pred každým použitím	7.3
Bezpečnostné kontroly / Overenie funkčnosti ovládacích prvkov	-	Pred každým použitím	6.2
Celkové vyčistenie a kontrola	-	Po každom použití	7.4
Kontrola opotrebovania kosiaceho zariadenia	-	Pred každým použitím	8.1
Kontrola opotrebovania prevodového remeňa	5 hodín	25 hodín	8.2
Mazanie hriadeľa kolies	-	50 hodín	7.5

14. IDENTIFIKÁCIA PORÚCH

PROBLÉM	PRAVDEPODOBNÁ PRÍČINA	RIEŠENIE
1. Poruchová vibrácia počas činnosti	Povolené časti alebo poškodené kosiace zariadenia.	Dotiahnite všetky upevňovacie prvky. Nechajte vymeniť poškodené časti v autorizovanom servisnom stredisku.
	Naplnenie montážneho celku kosiacich zariadení trávou	Vyčistite montážny celok kosiacich zariadení
2. Nepravidelné kosenie	Neúčinnosť kosiacich zariadení	Obráťte sa na Vášho Predajcu
	Príliš vysoká rýchlosť vzhľadom k výške kosenej trávy	Znížte rýchlosť pohybu a/alebo zvýšte výšku kosenia (odsek 5.1)
		Počkajte, kým tráva vyschne

PROBLÉM	PRAVDEPODOBNÁ PRÍČINA	RIEŠENIE
3. Pri vyradení kosiacich zariadení nedôjde k ich rýchlemu zaradeniu alebo zastaveniu	Problémy systému zaradenia alebo prevodového remeňa kosiacich zariadení	Obráťte sa na autorizované servisné stredisko.

Ak problémy pretrvávajú aj po vykonaní vyššie uvedených úkonov, obráťte sa na vášho Predajcu.



KAZALO

1. SPLOŠNE INFORMACIJE.....	1
2. VARNOSTNE NORME	2
2.4 Vzdrževanje, shranjevanje in transport..	3
3. POZNAVANJE STROJA	3
3.1 Opis stroja in njegova predvidena uporaba.....	3
3.2 Varnostni opozorilni znaki.....	4
3.3 Identifikacijska etiketa	4
3.4 Glavni sestavni deli	4
4. MONTAŽA	4
4.1 Odstranitev embalaže	5
4.2 Priklop sestava rezalnih naprav na traktorsko kosilnico.....	5
4.3 Odklop sestava rezalnih naprav s traktorske kosilnice.....	6
5. KOMANDE ZA UPRAVLJANJE	6
5.1 Nastavitev višine košnje	6
5.2 Gumba "Quick Flip".....	6
5.3 Mala vzvoda za odpenjanje "Quick Flip".....	6
6. UPORABA STROJA	6
6.1 Začetna opravila	6
6.2 Varnostni pregledi	7
6.3 Zagon / delo	7
6.4 Po uporabi.....	7
7. REDNO VZDRŽEVANJE	7
7.1 Splošne informacije.....	7
7.2 Položaj za pranje in vzdrževanje	7
7.3 Pritrdilne matice in vijaki.....	8
7.4 Čiščenje.....	8
7.5 Mazanje	8
8. IZREDNO VZDRŽEVANJE	8
8.1 Pregled in zamenjava rezalnih naprav ...	8
8.2 Pregled in zamenjava prenosnega jermena rezalnih naprav	8
8.3 Zaščita proti obrabi	8
9. SHRANJEVANJE	9
10. SERVIS IN POPRAVILA	9
11. PREMIKANJE IN TRANSPORT.....	9
12. OBSEG GARANCIJE	9
13. TABELA VZDRŽEVANJA	9
14. PREPOZNAVANJE MOTENJ	10

1. SPLOŠNE INFORMACIJE

1.1 KAKO BEREMO PRIROČNIK

Nekateri odstavki v priročniku vsebujejo informacije, ki so posebno pomembne za varnost ali za delovanje naprave; ti odstavki so označeni na poseben način po naslednjem kriteriju:

OPOMBA ali **POMEMBNO** *Navaja podrobnosti ali dodatna pojasnila k že omenjenim, da ne bi poškodovali stroja ali naredili druge škode.*

Znak  opozarja na nevarnost. Nespoštovanje opozorila lahko povzroči poškodbe upravljavca ali tretjih oseb in/ali škodo na stvareh.

.....
 • Odstavki, obkroženi z okvirom iz sivih
 • pik, navajajo opcijske karakteristike, ki
 • niso skupne vsem modelom, ki jih opisuje
 • ta priročnik. Preverite, ali je določena
 • karakteristika prisotna v vašem modelu.

Napotki, kot so "sprednji", "zadnji", "desni" in "levi", je treba razumeti glede na položaj upravljavca pri delu.

1.2 NAPOTKI

1.2.1 Slike

Slike v tem priročniku z navodili so označene s številkami 1, 2, 3 itd. Na slikah prikazane komponente so označene s črkami A, B, C itd. Napotek na komponento C na sliki 2 je podan na naslednji način: "Glej sliko 2.C" ali preprosto "(slika 2.C)". Slike so ponazorilne. Dejanski deli so lahko nekoliko drugačni od tistih na slikah.

1.2.2 Naslovi

Priročnik je razčlenjen na poglavja in odstavke. Naslov odstavka "2.1 Urjenje" je podnaslov naslova "2. Varnostne norme". Napotki na naslove in odstavke so označeni z okrajšavama pogl. oziroma odst. in ustrezno številko. Na primer: "pogl. 2" ali "odst. 2.1".

2. VARNOSTNE NORME

2.1 URJENJE

⚠ *Pred uporabo tega stroja pozorno preberite uporabniški priročnik stroja, na katerega bo montiran.*

To poglavje – Varnostne norme – se nanaša samo na izmenljivo opremo. Glede varnostnih norm, ki se tičejo traktorske kosilnice s frontalno košnjo, upoštevajte specifični uporabniški priročnik.

⚠ *Seznanite se s komandami in s pravilno uporabo stroja. Naučite se hitro ustaviti stroj. Zaradi nespoštovanja opozoril in navodil lahko pride do požara in/ali hudih poškodb.*

- Nikoli ne pustite, da stroj uporabljajo otroci ali druge osebe, ki niso dovolj seznanjene z navodili. Lokalni zakoni lahko določajo spodnjo mejo starosti za uporabnike.
- Če je uporabnik utrujen, se slabo počuti ali je pod vplivom zdravil, drog, alkohola ali substanc, ki bi lahko zmanjšale njegovo sposobnost refleksov ali pozornost, stroja ne sme uporabljati.
- Ne prevažajte otrok ali drugih potnikov.
- Ne pozabite, da je delavec oziroma uporabnik odgovoren za nesreče in nepredvidljive nevarnosti, ki se lahko pripetijo drugim osebam ali njihovi lastnini. Uporabnik mora oceniti morebitna tveganja na terenu, kjer namerava delati, in poskrbeti za svojo varnost in varnost drugih, predvsem na nagnjenih, neravnih, spolzkih ali nestabilnih terenih.
- V primeru, da želite prodati ali posoditi stroj, se prepričajte, da bo uporabnik pregledal navodila za uporabo, ki se nahajajo v tem priročniku.

2.2 ZAČETNA OPRAVILA

Osebna varnostna oprema (OVO)

- Nadenite si primerna oblačila, močne delovne čevlje, ki varujejo pred drsenjem, in dolge hlače. Ne zaganjajte stroja bos ali z odprtimi sandali. Nosite zaščitne slušnike.
- Nosite delovne rokavice v vseh primerih, ko bi lahko bilo delo nevarno za roke.
- Ne nosite šalov, halj, verižic, zapestnic, oblačil z ohlapnimi deli, trakovi ali kravatami in drugih visečih ali širokih oblačil ali dodatkov, ki bi se lahko zapletli v stroj ali v predmete in materiale, prisotne na delovnem mestu.
- Dolge lase primerno spnite.

Delovno območje / Stroj

- Dobro preglejte celotno delovno območje in odstranite vse, kar bi stroj lahko izmetal ali bi lahko poškodovalo rezalno napravo/ vrteče dele (kamenje, veje, žice, kosti itd.).

2.3 MED UPORABO

Delovno območje

- Stroja ne uporabljajte v prostorih z nevarnostjo eksplozije in v prostorih, kjer so prisotni vnetljive tekočine, plini ali prah. Električni kontakti in mehanska drgnjenja lahko povzročajo iskre, ki lahko vžgejo prah ali pare.
- Stroj upravljajte samo pri dnevni svetlobi ali pod dobro umetno svetlobo in ob dobri vidljivosti.
- Z delovnega območja oddaljite druge osebe, otroke in živali. Otroci morajo biti nadzorovani s strani še ene odrasle osebe.
- Ne delajte, ko je trava mokra, ko dežuje in ko obstaja nevarnost za nevihte, zlasti če je verjetno, da se pojavijo strele.
- Bodite posebno pozorni na nepravilnosti terena (izbokline, vbokline), nagibe, skrite nevarnosti in na morebitno prisotnost ovir, ki bi lahko zmanjšale vidljivost.
- Zelo pozorni bodite v bližini strmin, jarkov ali nasipov. Če eno izmed koles prekorači rob ali če rob popusti, se stroj lahko prevrne.
- Bodite pozorni na nagnjene površine: na njih je potrebna posebna pozornost, da se izognete prevrnitvi ali izgubi nadzora nad strojem. Glavni vzroki za izgubo nadzora so:
 - Pomanjkljivo oprijemanje koles
 - Pretirana hitrost
 - Neprimerno zaviranje
 - Neustreznost stroja za tip uporabe
 - Pomanjkljivo poznavanje učinkov, ki lahko izhajajo iz pogojev na terenu
 - Neustrezna uporaba stroja za vleko

Ravnanje

- Roke in stopala imejte vedno daleč proč od rezalne naprave, tako med zaganjanjem stroja kot med njegovo uporabo.
- Pozor: rezalni element nadaljuje z vrtenjem še kakšno sekundo po njegovem izklopu in po ugasnitvi motorja.
- Bodite pozorni na sestav rezalnih naprav z več rezalnimi napravami, ker ena vrteča se rezalna naprava lahko vpliva na vrtenje drugih.
- Izklopite rezalno napravo oziroma odjem moči in premaknite rezalno napravo v najvišji položaj:
 - Ko se morate premakniti z enega na drugo delovno območje
 - Pri premikanju prek površin, kjer ni trave
- **⚠** V primeru zlomov ali nezgod med delom, nemudoma zaustavite motor in se oddaljite od kosilnice, da ne povzročite

dodatne škode; v primeru nezgod, pri katerih se poškodujejo operater ali tretje osebe, nemudoma nudite prvo pomoč in se obrnite na zdravstveno ustanovo za ustrezno nego. Skrbno odstranite morebitne drobce, ki lahko povzročijo – če ostanejo neopaženi – škodo ali poškodbe na ljudeh ali živalih.

Omejitve glede uporabe

- Nikoli ne uporabljajte stroja, če so njegova varovala poškodovana, manjkajoča ali nepravilno nameščena.
- Ne izklopite, ne dezaktivirajte, ne odstranite in ne predelajte obstoječih varnostnih sistemov oziroma mikrostikal.

2.4 VZDRŽEVANJE, SHRANJEVANJE IN TRANSPORT

Redno vzdrževanje in pravilno shranjevanje zagotavljata varno uporabo stroja in visoko raven njegove učinkovitosti.

⚠ Nikoli ne uporabljajte stroja, če so njegovi deli obrabljeni ali poškodovani. Poškodovane ali obrabljene dele morate vedno zamenjati; ne smete jih popravljati. Uporabljajte samo originalne rezervne dele; uporaba neoriginalnih in/ali nepravilno montiranih rezervnih delov ogroža varnost stroja, lahko povzroči nesreče ali poškodbe na osebah ter proizvajalca oprosti vsake obveznosti ali odgovornosti.

Vzdrževanje

- Med reguliranjem stroja bodite pozorni in pazite, da vaši prsti ne ostanejo ujeti med gibajočo se rezalno napravo in fiksnimi deli stroja.

Shranjevanje

- Za zmanjšanje nevarnosti požara, posod z odpadnimi materiali ne puščajte v prostoru.

Premikanje in Transport

- Če morate stroj prevažati na tovornjaku ali prikolici, uporabite nakladalne stranice, ki so ustrezno močne, široke in dolge.
- Pri prevažanju stroja z vozilom je treba:
 - stroj naložiti s potiskanjem, pri tem pa naj sodeluje primerno število oseb;
 - stroj namestiti tako, da ne bo nikogar ogrožal
 - ga trdno pritrditi na vozilo z vrvmi ali verigami, da se prepreči prevrnitev in morebitna poškodba

2.5 VAROVANJE OKOLJA

Varovanje okolja mora biti pomemben in prednostni vidik pri uporabi stroja, v korist civilnega sožitja in okolja, v katerem živimo.

- Pazite, da s svojim delom ne motite sosedov. Stroj uporabljajte samo ob primernem času (ne zgodaj zjutraj ali pozno zvečer, ko bi lahko motili druge).
- Natančno upoštevajte lokalne predpise za odlaganje embalaže, olja, goriva, filtrov, pokvarjenih delov ali katerega koli elementa, ki močno vpliva na okolje; teh odpadkov ne smete odvreči v smeti, ampak jih morate ločiti in jih izročiti posebnim zbirnim centrom, ki bodo poskrbeli za njihovo reciklažo.
- Ko stroja ne boste več uporabljali, ga ne smete odvreči v okolje, ampak se obrnite na center za zbiranje odpadkov, v skladu z veljavni lokalnimi predpisi.

3. POZNAVANJE STROJA

3.1 OPIS STROJA IN NJEGOVA PREDVIDENA UPORABA

Ta stroj je izmenljiva oprema, natančneje sestav rezalnih naprav. Gre za izmenljivo vrtno opremo, ki mora biti povezana z drugim strojem, in sicer s traktorsko kosilnico s frontarno košnjo, od katerega je odvisna glede pogona in opore.

3.1.1 Predvidena uporaba

Stroj "sestav rezalnih naprav" je bil zasnovan in izdelan za košnjo trave.

Na splošno velja, da ta stroj zmore:

- Travo kositi, sesekljati in odlagati po površini travnika (učinek mulčenja)
- Travo kositi in izmetavati na tla na zadnji strani

3.1.2 Nepravilna uporaba

Katerakoli druga raba, ki se ne ujema z zgornjimi navedbami, je lahko nevarna in lahko povzroči poškodbe na ljudeh in/ali predmetih. K nepravilni uporabi spada (na primer, a ne samo):

- Prevažati na stroju osebe, otroke ali živali;
- Potiskati bremena;
- Zaganjati rezalne naprave na predelih brez trave.

POMEMBNO V primeru neustrezne uporabe se garancija razveljavi, proizvajalec pa zavrača vsakršno odgovornost in prelaga na uporabnika vse stroške za škodo ali poškodbe njega samega ali drugih oseb.

3.1.3 Tip uporabnika

Ta stroj je namenjen uporabi s strani navadnih uporabnikov, tj. nepoklicnih delavcev. Namenjen je "neprofesionalni uporabi".

POMEMBNO *Stroj mora uporabljati en sam upravljavec.*

3.2 VARNOSTNI OPOZORILNI ZNAKI

Na stroju so prisotni razni znaki (slika 3). Njihova funkcija je, da upravljavca spomnijo na pravilno ravnanje, tako da stroj uporablja s potrebno pozornostjo in previdnostjo. Pomen znakov:



POZOR! Preden uporabite stroj, pazljivo preberite priročnik z navodili.



POZOR! Bodite pozorni na morebitne raztresene predmete. Pazite na morebitne osebe, ki so prisotne v bližini.



POZOR! Pred kakršnim koli posegom za vzdrževanje ali popraviljanje izvlecite ključ in preberite navodila.



POZOR! Ko stroj deluje, ne vstavljajte rok ali nog pod varovalo.



POMEMBNO *Uničene ali nečitljive nalepke je treba zamenjati. Zahtevajte nove nalepke v svojem pooblaščenem servisu.*

3.3 IDENTIFIKACIJSKA ETIKETA

Identifikacijska etiketa vsebuje naslednje podatke (slika 1):

1. Znamka
2. Naslov proizvajalca
3. Model
4. Tip stroja
5. Opredelitev opreme
6. Teža v kg

7. Leto izdelave
8. Serijska številka
9. Šifra artikla
10. Znak skladnosti CE

Identifikacijske podatke stroja prepisite v ustrezna polja na etiketi, ki se nahaja za hrbtni strani platnice.

POMEMBNO *Vsakič, ko se obrnete na pooblaščen servis, uporabite identifikacijske podatke, ki se nahajajo na identifikacijski etiketi.*

POMEMBNO *Primer izjave o skladnosti se nahaja na zadnjih straneh tega priročnika.*

3.4 GLAVNI SESTAVNI DELI

Stroj je sestavljen iz niza glavnih komponent (slika 1):

- A. Nosilni roki
- B. Platnena zaščita
- C. Nosilno ogrodje platnene zaščite
- D. Kolesi
- E. Gumba za odpenjanje "Quick Flip"
- F. Mala vzvoda za odpenjanje "Quick Flip"
- G. Prenosni jermen rezalnih naprav
- H. Indikator višine košnje
- I. Konektor električnega kabla
- J. Rezalne naprave

Komponente na traktorski kosilnici s frontalno košnjo

- K. Nosilci s hitrim odklopom
- L. Kljuka za dviganje opreme
- M. Električna vtičnica

4. MONTAŽA

POMEMBNO *Varnostni predpisi, ki jih je treba upoštevati, so opisani v pogl. 2. Natančno se držite teh predpisov, da se izognete resnim tveganjem ali nevarnostim.*

Zaradi skladiščenja in prevoza nekatere komponente niso montirane takoj v tovarni, temveč jih je treba montirati šele po odstranitvi embalaže, pri čemer je treba slediti naslednjim navodilom.

⚠ Odstranjevanje embalaže in dokončno montažo morate opraviti na ravni in trdni površini, z zadostnim prostorom za premikanje stroja in embalaže, pri tem pa se morate vedno posluževati ustreznega

orodja. Ne uporabljajte stroja, preden ne izvedete vseh navodil v oddelku "MONTAŽA".

 **Uporabljajte zaščitne rokavice.**

4.1 ODSTRANITEV EMBALAŽE

1. Embalažo odprite previdno in pri tem pazite, da ne izgubite komponent.
2. Preberite dokumentacijo, ki je prisotna v škatli, vključno s temi navodili.
3. Vzemite iz škatle vse komponente, ki niso montirane.
4. Iz škatle izvlecite stroj.
5. Škatlo in drugo embalažo odstranite v skladu z lokalnimi predpisi.

4.2 PRIKLOP SESTAVA REZALNIH NAPRAV NA TRAKTORSKO KOSILNICO

Sestav rezalnih naprav se priklopi na traktorsko kosilnico:

- z nosilci, pritrjenimi na sprednja kolesa,
- z vzmetjo z verigo, ki se pripne na vzvod za dviganje opreme,
- s prenosnim jermenom rezalnih naprav (že montiranim na sestav rezalnih naprav),
- z nosilnim ogrodjem platnene zaščite.

4.2.1 Priklop vmesnika za zaščito jermena

1. Odvijte vijaka (slika 4.A), ki sta že montirana na sprednjem delu traktorske kosilnice.
2. Namestite vmesnik za oporo ogrodja (slika 4.B) in ga pritrdite z vijakoma (slika 4.A).

4.2.2 Osnovno naravnavanje

Osnovno naravnavanje sestava rezalne naprave pomeni, da mora biti zadnji rob 5 mm višje od sprednjega.

To pomeni, da je sestav rezalne naprave nagnjen naprej.

Za naravnavanje višine sestava rezalne naprave:

1. Rahlo privzdignite rezalno napravo, da se zmanjša obremenitev sponke (slika 5.A).
2. Odstranite sponko (slika 5.A) in podložko (slika 5.B), ki sta že montirani na sorniku (slika 5.C), pri čemer si pomagajte z izvijačem.
3. Naravnajte višino sornika ter vstavite podložko in sponko v eno izmed lukenj (slika 6.A), kot kaže risba (slika 6.B).
 - Za stroje s 17-palčnimi kolesi: sponki vstavite v najvišjo luknjo sornika.
 - Za stroje s 16-palčnimi kolesi: sponki vstavite v srednjo luknjo sornika.

4. To naravnavanje opravite na obeh nosilnih rokah sestava rezalne naprave.

4.2.3 Priklop na nosilca s hitrim odklopom, ki sta pritrjena na kolesi

POMEMBNO Za naslednja opravila *glejte tudi ustrezna navodila v priročniku stroja in v priročniku nosilca.*

1. Preverite, če sta nosilca s hitrim odklopom montirana na stroju in na rokah sestava rezalne naprave.
2. Namestite sestav rezalnih naprav pred kosilnico.
3. Zasukajte nosilca s hitrim odklopom v odprt položaj (slika 7.A).
4. Privzdignite in naslonite spodnji del (slika 7.B) pripenjalnega stremena na sornik (slika 7.C) na obeh straneh.
5. Spojite pripenjalno streme (slika 8.A) s sornikom (slika 8.B) na obeh straneh.

4.2.4 Priklop prenosnega jermena rezalnih naprav

• Modeli 4WD

1. Z levo roko zgrabite vzvod napenjača (slika 9.A) in ga potegnite navzven.
2. Z desno roko vstavite jermen v jermenico (slika 9.B).
3. Jermen vstavite v jermenico (slika 9.C) napenjača, medtem ko počasi popuščate napetost in prijem.

• Modeli 2WD

1. Z levo roko zgrabite vzvod napenjača (slika 9.A) in ga potegnite navzven.
2. Z desno roko vstavite jermen v jermenico (slika 9.B).
3. Jermen vstavite v jermenico (slika 9.C) napenjača, medtem ko počasi popuščate napetost in prijem.

6. Dokončajte priklop, tako da z nogo obrnete nosilca s hitrim odklopom v zaprt položaj (slika 8.C) in namestite trn ali sponko (slika 8.D).

4.2.5 Montaža platnene zaščite

1. Vstavite obe kljuki (slika 11.A), ki se nahajata na koncih nosilnega ogrodja (slika 11.B), na klina (slika 11.C).
2. Namestite nosilno ogrodje (slika 12.A) pod vmesnik (slika 12.B) in ga pritrdite z dvema že montiranimi vijakoma (slika 12.C).

4.2.6 Priklop na dvigalnik opreme

Sestav rezalne naprave se prek vzmeti z verigo in vponk pripne na vzvod za dviganje opreme (slika 13.A), ki je prisoten na glavnem stroju. Vponka (slika 13.B) zagotavlja delovni položaj in jo je mogoče prestavljati na različne členke verige za reguliranje moči dviganja.

4.2.7 Priklučitev konektorja električnega kabla

Konektor (slika 14.B) priključite na vtičnico (slika 14.A).

4.3 ODKLOP SESTAVA REZALNIH NAPRAV S TRAKTORSKE KOSILNICE

Za pravilno demontažo izvedite naslednja opravila v navedenem vrstnem redu.

1. Kabel odklopite s stroja (slika 14.B).
2. Verigo odpnite z "vzvoda za dviganje opreme" (slika 13.A), tako da odpnete vponko (slika 13.B).
3. Demontirajte platneno zaščito, tako da odvijete vijaka (slika 12.C).
4. Odpnite trn ali sponko (slika 8.D) in zasukajte oba nosilca s hitrim odklopom v odprt položaj (slika 7.A).
5. Popustite in osvobodite prenosni jermen po naslednjem postopku:

• Modeli 4WD

- Z levo roko zgrabite vzvod napenjača (slika 9.A) in ga potegnite navzven.
- Z desno roko odstranite jermen z jermenice (slika 9.C).
- Jermen izvlecite iz jermenice (slika 9.B) stroja.

• Modeli 2WD

- Z levo roko zgrabite vzvod napenjača (slika 10.A) in ga potegnite navzven.
- Z desno roko odstranite jermen z jermenice (slika 10.C).
- Jermen izvlecite iz jermenice (slika 10.B) stroja.

6. Dvignite pripenjalni stremeni nosilcev s hitrim odklopom (slika 7.B) in sestav rezalnih naprav ločite od traktorske kosilnice s frontalno košnjo.

5. KOMANDE ZA UPRAVLJANJE

5.1 NASTAVITEV VIŠINE KOŠNJE

 **Nastavitev izvajajte pri mirujočih rezalnih napravah.**

5.1.1 Električna nastavitev višine košnje

Višino košnje je mogoče nastaviti z izredno natančnostjo z aktiviranjem stikala za električno nastavitev višine košnje, ki se nahaja na traktorski kosilnici s frontalno košnjo. Indikator višine košnje (slika 1.H) kaže nastavljeno višino.

POMEMBNO *Za aktiviranje električne nastavitve je treba konektor električnega kabla sestava rezalnih naprav priključiti na vtičnico (slika 14.A) traktorske kosilnice s frontalno košnjo.*

5.2 GUMBA "QUICK FLIP"

Gumba "Quick Flip" (slika 1.E) omogočata, da zadnji del sestava rezalnih naprav odpnemo z nosilnih rok in ga spustimo nižje. Iz tega položaja je mogoče sestav rezalnih naprav dvigniti v položaj za vzdrževanje in pranje (pogl. 7.2).

5.3 MALA VZVODA ZA ODPENJANJE "QUICK FLIP"

Mala vzvoda za odpenjanje "Quick Flip" (slika 1.F) omogočata, da sestav rezalnih naprav hitro spustimo navzdol iz položaja za vzdrževanje in pranje (pogl. 7.2).

6. UPORABA STROJA

POMEMBNO *Varnostni predpisi, ki jih je treba upoštevati, so opisani v pogl. 2. Natančno se držite teh predpisov, da se izognete resnim tveganjem ali nevarnostim.*

6.1 ZAČETNA OPRAVILA

Travo je mogoče kositi na dva načina:

- Travo kositi, sesekljati in odlagati po površini travnika (učinek mulčenja)
 - Travo kositi in izmetavati na tla na zadnji strani
- Ob izročitvi je sestav rezalnih naprav nastavljen na način mulčenja.

Če želite travo izmetavati z zadnje strani sestava rezalnih naprav:

- Odvijte in odstranite gumb (slika 15.A), ki pritrjuje deflektor (slika 15.B)
- Odstranite deflektor (slika 15.B).
- Shranite gumb in deflektor za poznejšo uporabo.

6.2 VARNOSTNI PREGLEDI

Opravite naslednje varnostne preglede in preverite, ali se rezultati ujemajo s tem, kar navajajo tabele.

⚠ Pred uporabo vselej opravite varnostne preglede.

6.2.1 Splošni pregled

Predmet	Rezultat
Električni kabli.	Vse izolacije brezhibne. Nobena mehanska poškodoba.
Vijaki na opremi in na rezalnih napravah	Dobro priti (ne ohlapni)
Platnena zaščita	Pravilno nameščena
Poskusna vožnja z vklopljenimi rezalnimi napravami (glej ustrezna navodila v priročniku stroja)	Nobena nenormalna vibracija. Noben nenormalni hrup.

6.2.2 Test delovanja stroja

Za naslednje postopke glej ustrezna navodila v priročniku traktorske kosilnice s frontalno košnjo.

6.3 ZAGON / DELO

Za naslednje postopke glej ustrezna navodila v priročniku traktorske kosilnice s frontalno košnjo.

6.4 PO UPORABI

- Opravite čiščenje (odst. 7.4).
- Preglejte, če so na stroju kakšne poškodbe. Po potrebi pokličite pooblaščen servis.

7. REDNO VZDRŽEVANJE

7.1 SPLOŠNE INFORMACIJE

POMEMBNO Varnostni predpisi, ki jih je treba upoštevati, so opisani v pogl. 2. Natančno se držite teh predpisov, da se izognete resnim tveganjem ali nevarnostim.

⚠ Vse preglede in vzdrževalna opravila je treba izvajati pri stroju v mirovanju in pri ugasnjem motorju. Iztaknite ključ in preberite ustrezna navodila, preden izvršite kakršen koli poseg za čiščenje ali vzdrževanje.

⚠ Pred vzdrževalnimi opravili si nadenite primerna oblačila, rokavice in očala.

- Opis pogostnosti in vrste posegov se nahaja v "Tabeli vzdrževanja". Spodnja tabela vam bo v pomoč pri ohranjanju učinkovitosti in varnosti vašega stroja. V njej so navedena poglobljena opravila in časovni intervali, v katerih je treba opraviti vsako izmed njih. Vsakega izmed posegov opravite v skladu s prvim predpisanim rokom, ki se uresniči.

POMEMBNO Vsa opravila za vzdrževanje in reguliranje, ki niso opisana v tem priročniku, mora izvesti vaš prodajalec ali specializirani servis.

7.2 POLOŽAJ ZA PRANJE IN VZDRŽEVANJE

1. Vselej zategnite parkirno zavoro, da preprečite premikanje stroja (glejte tudi navodila v priročniku traktorske kosilnice s frontalno košnjo).
2. Naravnajte višino košnje v položaj za srednje visoko košnjo ali visoko košnjo (odst. 5.1).
3. Prikluček električnega kabla odklopite s stroja (slika 14.A).
4. Odprite zadnji del sestava rezalnih naprav:
 - Primate ga na mestu (slika 16.A) in ga rahlo privzdignite.
 - Gumb "Quick Flip" potegnite navzven (slika 16.B) in počasi spustite sestav rezalnih naprav.
 - Postopek izvedite na obeh straneh.
5. Zgrabite srednji rob sestava rezalnih naprav (slika 17.A) in ga počasi dvignite, dokler ne dosežete maksimalne višine, pri kateri se zasliši glasen klik. Sestav rezalnih naprav ostane blokiran v položaju za pranje in vzdrževanje (slika 18).
6. Prepričajte se, da sestav rezalnih naprav stabilno stoji v svojem položaju.
7. Izvedite vzdrževalna opravila na rezalnih napravah.

⚠ Stroj je opremljen z varnostnim sistemom, ki ne dopušča vklopa rezalnih naprav, ko so v položaju za pranje in vzdrževanje.

Strogo prepovedano je poskušati vklopiti rezalne naprave, medtem ko

je sestav rezalnih naprav v položaju za pranje in vzdrževanje.

Za vrnitev sestava rezalnih naprav v delovni položaj:

8. Zgrabite sprednji del sestava rezalnih naprav in ga rahlo privzdignite.
9. Pritisnite na oba mala vzvoda za odpenjanje "Quick Flip" (slika 19.A) in počasi spustite sestav rezalnih naprav, tako da ga spremljate z rokami.
10. Priprnite zadnji del sestava rezalnih naprav, tako da ga rahlo privzdignete s pomočjo ročaja (slika 20.A) in omogočite gumboma "Quick Flip", da se zapneta na nosilni roki (slika 20.B). Postopek izvedite na obeh straneh.
11. Po čiščenju z vodo zaženite stroj in rezalne naprave, da odstranite vodo, ki bi sicer lahko prodrla v ležaje in povzročila škodo.
12. Konektor (slika 14.B) priključite na vtičnico (slika 14.A).

7.3 PRITRDLNE MATICE IN VIJAKI

- Vijaki in matice morajo ostati dobro priviti, da se zagotovi varno delovanje stroja.
- Redno preverjajte, če so matice za pritrditev cevi za izmet pravilno priviti.

7.4 ČIŠČENJE

- Postavite sestav rezalnih naprav v položaj za pranje.
- Z vodo in krtačo previdno očistite spodnji del sestava rezalnih naprav.

POMEMBNO *Nikoli ne uporabljajte vode pod visokim pritiskom. Lahko bi poškodovala električne komponente.*

- Če se je zaradi obrabe barva na nekaterih delih spraskala ali odluščila, jo obnovite, ko so površine popolnoma suhe in čiste.

7.5 MAZANJE

Vsa mesta, ki jih navaja naslednja tabela, je treba namazati vsakih 50 ur delovanja in po vsakem pranju.

Predmet	Opravo
Gred koles (slika 21.A)	2 mazalki. Uporabite mazalnik, napolnjen z univerzalno mastjo

8. IZREDNO VZDRŽEVANJE

8.1 PREGLED IN ZAMENJAVA REZALNIH NAPRAV

OPOMBA *Slabo nabrušena rezalna naprava trga travo in povzroči porumenelost travnika.*

⚠ *Vsa opravila v zvezi z rezalnimi napravami (demontaža, brušenje, uravnovešenje, popravilo, ponovna montaža in/ali zamenjava) so zahtevna in je zanje potrebno specifično znanje ter posebno orodje; iz varnostnih razlogov jih je treba vedno opraviti v specializiranem servisu.*

⚠ *Če so rezalne naprave poškodovane, ukrivljene ali obrabljene, jih zamenjajte v celoti, skupaj s pripadajočimi vijaki, da se ohrani uravnoveženost.*

POMEMBNO *Dobro je, da se rezalne naprave zamenjajo v paru, zlasti v primeru velike razlike v obrabi.*

POMEMBNO *Vselej uporabljajte originalne rezalne naprave, ki so označene s šifro, navedeno v tabeli "Tehnični podatki".*

Zaradi razvoja artikla bodo rezalne naprave, navedene v tabeli "Tehnični podatki", lahko sčasoma nadomeščene z drugimi, ki bodo imele enakovredne lastnosti, kar se tiče varnega delovanja in možnosti medsebojnega zamenjavanja.

8.2 PREGLED IN ZAMENJAVA PRENOSNEGA JERMENA REZALNIH NAPRAV

Kontrolirajte, da jermen ni poškodovan in da na njem ni znakov obrablenosti. Če je jermen poškodovan ali obrabljen, ga je treba zamenjati. Za zamenjavo se obrnite na pooblaščen servis.

8.3 ZAŠČITA PROTI OBRABI

Spodnji del rezalne naprave je opremljen z dvema zaščitama proti obrabi (slika 22.A).

Za zamenjavo zaščit, ko sta obrabljeni:

1. Odvijte in odstranite vijake (slika 22.B).
2. Odstranite zaščito (slika 22.A) in jo zamenjajte z novo.
3. Ponovno montirajte in privijte vijake (slika 22.B).

9. SHRANJEVANJE

Če je treba stroj shraniti za več kot 30 dni:

1. Opremo skrbno očistite.
2. Preglejte, če so na opremi kakšne poškodbe. Če je potrebno, izvedite popravila.
3. Če je barvni premaz poškodovan, pobarvajte obrabljene dele, da preprečite nastajanje rje.
4. Zaščitite kovinske površine, ki so izpostavljene rji.
5. Po možnosti shranite opremo v zaprtem prostoru.
6. Za shranitev stroja je priporočljivo, da je sestav rezalnih naprav v delovnem ali transportnem položaju, da se tako preprečijo poškodbe pogonskega jermena (glej tudi navodila v priloženi traktorske kosilnice s frontalno košnjo).

10. SERVIS IN POPRAVILA

Ta priročnik daje vsa potrebna navodila za upravljanje stroja in za pravilno osnovno vzdrževanje, ki ga lahko opravlja uporabnik. Vse postopke vzdrževanja in naravnavanja, ki niso opisani v tem priročniku, mora opraviti vaš prodajalec ali specializiran servis, ki razpolaga s potrebnim znanjem in opremo za pravilno izvedbo teh del in za ohranjanje originalne varnosti stroja. Zaradi posegov, opravljenih v neprimernih ustanovah ali s strani neusposobljenih oseb, se razveljavi vsakršna oblika garancije in vsakršna odgovornost proizvajalca.

- Izključno pooblaščen servisne delavnice smejo izvajati popravila in vzdrževalna opravila v okviru garancije.
- Neoriginalni nadomestni deli in dodatna oprema niso dovoljeni. Uporaba neoriginalnih nadomestnih delov in opreme povzroči, da uporaba stroja ni varna, ter odzvejuje proizvajalca vsakršne odgovornosti.

- Originalne nadomestne dele dobite v servisih in pri pooblaščenih prodajalcih.
- Priporočamo, da stroj enkrat na leto zaupate pooblaščenemu servisu, da izvede vzdrževalna in servisna opravila ter pregled varnostnih naprav.

11. PREMIKANJE IN TRANSPORT

Ko opremo premikate ali prevažate, je treba:

- Zaustaviti stroj
- Počakati, da se rezalne naprave popolnoma zaustavijo
- Nastaviti minimalno višino košnje (odst. 5.1).
- Sestav rezalnih naprav odklopiti od traktorske kosilnice s frontalno košnjo (pogl. 4.3)
- Ga premikati po kolesih (slika 1.D).

12. OBSEG GARANCIJE

Garancija pokriva vse napake materialov in izdelave. Uporabnik mora natančno spoštovati vsa navodila, ki jih vsebuje priložena dokumentacija.

Garancija ne pokriva poškodb, ki izvirajo iz:

- Pomanjkljive seznanitve s spremljajočo dokumentacijo.
 - Nepozornosti.
 - Nepravilne ali nedovoljene uporabe ali montaže.
 - Uporabe neoriginalnih nadomestnih delov.
 - Uporabe opreme, ki je ni dobavil proizvajalec ali je proizvajalec ni odobril.
- Poleg tega garancija ne pokriva:
- Normalne obrabe potrošnih materialov, kot so transmisijski jermeni, žarometi, kolesa, rezila, varnostni vijaki in žice.
 - Normalne obrabe.
 - motorjev. Pokrivajo jih garancije proizvajalca motorja v skladu z navedenimi pogoji in roki.

Kupec je zaščiten z ustreznimi zakoni, ki veljajo v njegovi državi. Ta garancija na noben način ne omejuje pravic kupca, ki jih določajo zakoni v njegovi državi.

13. TABELA VZDRŽEVANJA

Poseg	Pogostnost		Odstavek
	Prvič	Nato vsakič (vsakih)	
STROJ			
Pregled vseh spojev	-	Pred vsako uporabo	7.3
Varnostni pregledi / Preveritev komand	-	Pred vsako uporabo	6.2

Poseg	Pogostnost		Odstavek
	Prvič	Nato vsakič (vsakih)	
Splošno čiščenje in pregled	-	Po vsaki uporabi	7.4
Pregled obrabe rezalnih naprav	-	Pred vsako uporabo	8.1
Pregled obrabe prenosnega jermena	5 ur	25 ur	8.2
Mazanje gredi koles	-	50 ur	7.5

14. PREPOZNAVANJE MOTENJ

MOTNJA	VERJETNI VZROK	ODPRAVA MOTNJE
1. Nenormalno vibriranje med delovanjem	Razrahljani deli ali poškodovane rezalne naprave.	Zategnite vse spoje. Poskrbite za zamenjavo poškodovanih delov v pooblaščenem servisu.
	Sestav rezalnih naprav je poln trave	Očistite sestav rezalnih naprav
2. Nepravilno košenje.	Neučinkovitost rezalnih naprav	Svetujte se z Vašim prodajalcem
	Previsoka hitrost glede na višino košene trave	Zmanjšajte hitrost vožnje in/ali nastavite višjo višino košnje (odst. 5.1) Počakajte, da se trava posuši
3. Rezalne naprave se ne vklopijo ali se ne ustavijo takoj po izklopu	Motnje, povezane s sistemom vklopa ali s prenosnim jermenom rezalnih naprav	Pokličite pooblaščen servis.

Če težave ostajajo tudi potem, ko ste izvedli zgoraj opisana opravila, se posvetujte s svojim prodajalcem.



SADRŽAJ

1. UOPŠTENO	1
2. SIGURNOSNA PRAVILA	2
2.4 Održavanje, skladištenje i transport	3
3. UPOZNAVANJE MAŠINE	3
3.1 Opis mašine i predviđena upotreba	3
3.2 Sigurnosne oznake	4
3.3 Identifikacijska nalepnica	4
3.4 Glavni delovi	4
4. MONTAŽA	4
4.1 Skidanje ambalaže	5
4.2 Kačenje sklopa reznih glava na traktorsku kosačicu	5
4.3 Otkaçivanje sklopa reznih glava s traktorske kosačice	6
5. UPRAVLJAČKE KOMANDE	6
5.1 Podešavanje visine košenja	6
5.2 Ručice "Quick Flip"	6
5.3 Polugice za otkaçivanje "Quick Flip"	6
6. UPOTREBA MAŠINE	6
6.1 Pripreme radnje	6
6.2 Sigurnosne kontrole	7
6.3 Puštanje u pogon / rad	7
6.4 Nakon upotrebe	7
7. REDOVNO ODRŽAVANJE	7
7.1 Uopšteno	7
7.2 Položaj za pranje i održavanje	7
7.3 Maticе i šrafovi za fiksiranje	8
7.4 Čišćenje	8
7.5 Podmazivanje	8
8. VANREDNO ODRŽAVANJE	8
8.1 Kontrola pohabanosti reznih glava	8
8.2 Kontrola i zamena prenosnog kaiša reznih glava	8
8.3 Zaštita od habanja	8
9. SKLADIŠTENJE	9
10. ASISTENCIJA I POPRAVKE	9
11. POMERANJE I TRANSPORT	9
12. POKRIĆE GARANCIJE	9
13. TABELA S INTERVENCIJAMA ODRŽAVANJA	9
14. PREPOZNAVANJE PROBLEMA	10

1. UOPŠTENO

1.1 KAKO SE SLUŽITI PRIRUČNIKOM

U tekstu priručnika neki paragrafi koji sadrže informacije od posebnog značaja, u pogledu sigurnosti ili rada, istaknuti su na drugačiji način, prema sledećem kriterijumu:

NAPOMENA ili **VAŽNO** *navodi detalje ili druge elemente u vezi sa već prethodno naznačenim, radi izbegavanja oštećenja mašine ili uzrokovanja štete.*

Simbol  ukazuje na opasnost. Ako se ne pridržavate upozorenja možete se povrediti ili povrediti druge osobe i/ili izazvati štetu.

.....
 * Paragrafi obeleženi četvorougлом sa sivim
 * tačkastim stranama pokazuju opcijske
 * karakteristike koje nemaju svi modeli navedeni
 * u ovom priručniku. Proverite da li je ova
 * karakteristika prisutna na Vašem modelu.

Sve oznake „prednje“, „zadnje“, „desno“ i „levo“ odnose se na rukovaoca u položaju upravljanja mašinom.

1.2 REFERENCIJE

1.2.1 Slike

Slike u ovim uputstvima za upotrebu označene su brojevima 1, 2, 3 i tako dalje. Delovi prikazani na slikama označeni su slovima A, B, C i tako dalje. Referencija na komponentu C na slici 2 označena je ovako: "Vidi sl. 2. C" ili samo "(sl. 2. C)". Slike su indikativne. Stvarni delovi mogu varirati u odnosu na one prikazane.

1.2.2 Naslovi

Priručnik je podeljen na poglavlja i paragrafe. Naslov paragrafa "2.1 Obuka" je podnaslov od "2. Sigurnosna pravila". Referencije na naslove ili paragrafe označene su skraćenicama pogl. ili par. i odgovarajućim brojem. Na primer: "pogl. 2" ili "par. 2.1".

2. SIGURNOSNA PRAVILA

2.1 OBUKA

⚠ *Pre nego što počnete da koristite ovu mašinu, pažljivo pročitajte priručnik s uputstvima za upotrebu mašine.*

Ovo poglavlje o Sigurnosnim propisima odnosi se samo na opremu koja se međusobno može zameniti. Za Sigurnosne propise koji se odnose na traktorsku kosačicu s košenjem s prednje strane, pogledajte posebni priručnik s uputstvima.

⚠ *Upoznajte se s komandama i prikladnom upotrebom mašine. Naučite da brzo zaustavite mašinu. Nepoštovanje upozorenja i uputstava može dovesti do požara i/ili ozbiljnih povreda.*

- Nikada ne dopustite da mašinu koriste deca ili osobe koje nisu dovoljno upoznate s uputstvima. Lokalnim zakonima može da bude određen najniži uzrast korisnika.
- Nikada ne koristiti mašinu ako je rukovaoc umoran ili se loše oseća i ako se nalazi pod uticajem lekova, droga, alkohola ili štetnih supstanci koje mogu da smanje njegove reflekse i pažnju.
- Nemojte prevoziti decu ili druge osobe.
- Uvek treba imati na umu da su rukovaoc ili korisnik odgovorni za nesreće i nepredviđene slučajeve koji mogu da se dogode drugim osobama ili njihovoj imovini. Odgovornost korisnika podrazumeva procenu potencijalnih opasnosti terena na kojem se radi, zatim preduzimanje svih mera predostrožnosti koje će garantovati njegovu sigurnost i sigurnost ostalih, posebno na nizbrdicama, neravnim, klizavim ili nestabilnim terenima.
- U slučaju da želite ustupiti ili prodati mašinu drugima, proverite da li je novi korisnik pročitao uputstva za upotrebu sadržana u ovom priručniku.

2.2 PRIPREMNE RADNJE

Sredstva za ličnu zaštitu

- Nosite odgovarajuću odeću, radnu obuću sa đonom protiv klizanja i duge pantalone. Nemojte uključivati mašinu bosih nogu ili u sandalama. Nosite sredstva za zaštitu sluha.
- Koristite zaštitne rukavice u svim situacijama u kojima postoji rizik po ruke.
- Ne nosite šalove, košulje, ogrlice, narukvice, odeću s lepršavim delovima ili odeću s uzicama, kao ni kravate, odnosno dodatke koji vise ili koji su široki jer bi se oni mogli

zaplesti u mašini ili u predmete i materijale koji se nalaze na radnom mestu.

- Dugačku kosu treba povezati na odgovarajući način.

Radno područje / Mašina

- Dobro pregledajte celu radnu površinu i uklonite sve ono što bi mašina mogla izbaciti ili što bi moglo da ošteti reznu glavu/okretne delove (kamenje, granje, žica, kosti, itd.).

2.3 ZA VREME UPOTREBE

Radno područje

- Nemojte koristiti mašinu u prostorijama u kojima postoji rizik od eksplozije, u prisustvu zapaljivih tečnosti, plina ili prašine. Električni kontakti ili mehaničko trljanje mogu stvoriti varnice koje mogu zapaliti prašinu ili paru.
- Radite samo po dnevnom svetlu ili po dobrom veštačkom osvetljenju i kad se dobro vidi.
- Udaljite osobe, decu i životinje s radnog područja. Potrebno je da decu nadziru odrasli.
- Izbegavajte da radite na mokroj travi, kad pada kiša i kad postoji rizik od nevremena, posebno kad postoji mogućnost pojave munja.
- Posebnu pažnju obratite na neravnine terena (izbočine, udubljenja), na nizbrdice, na skrivene opasnosti i na prisustvo eventualnih prepreka koje bi mogle smanjiti vidljivost.
- Budite oprezni u blizini provalija, šanaca ili nasipa. Mašina se može prevrnuti ako jedan točak pređe ivicu ili ako se ivica ospe.
- Budite oprezni na strmim terenima gde treba da obratite posebnu pažnju kako se mašina ne bi prevrnula ili kako ne biste izgubili kontrolu nad njom. Osnovni uzroci gubitka kontrole su:
 - Nepriplanjanje točkova
 - Prekomerna brzina
 - Neprikladno kočenje
 - Neprilagođenost mašine vrsti upotrebe
 - Nepoznavanje posledica koje mogu proizići iz uslova terena
 - Nepravilna upotreba mašine kao vučnog vozila

Ponašanje

- Uvek držite ruke i noge daleko od rezne glave, kako za vreme puštanja u pogon tako i za vreme upotrebe mašine.
- Pažnja: rezni element se i dalje okreće nekoliko sekundi čak i kad se isključi ili nakon gašenja motora.
- Budite oprezni sa sklopom reznih glava koji ima više od jedne rezne glave jer jedna rezna glava koja se okreće može dovesti do okretanja i drugih reznih glava.
- Isključite reznu glavu ili utičnicu za struju i podignite reznu glavu u najviši položaj:

- Prilikom premeštanja iz jedne radne zone u drugu
 - Prilikom prelaska preko netravnatih površina
- ⚠ U slučaju kvara ili nesreće za vreme rada, odmah isključiti motor i udaljiti mašinu kako ne bi nastala dalja oštećenja; ako se povredite ili povredite druge osobe, odmah primenite mere prve pomoći koje su najprikladnije situaciji koja je nastala i obratite se zdravstvenoj ustanovi radi potrebnog lečenja. Pažljivo uklonite sav eventualni otpad koji bi mogao oštetiti ili povrediti osobe ili životinje ukoliko ih niko ne nadzire.

Ograničenja u upotrebi

- Nemojte nikada koristiti mašinu ako su zaštite oštećene, ako nisu namontirane ili ako nisu pravilno namontirane.
- Nemojte isključivati, deaktivirati, skidati ili oštećivati postojeće sigurnosne uređaje/mikroprekidače.

2.4 ODRŽAVANJE, SKLADIŠTENJE I TRANSPORT

Redovno vršite održavanje i pravilno skladištite mašinu kako bi se sačuvala njena sigurnost i nivo učinka.

⚠ Mašina se ne sme koristiti ako su njeni delovi istrošeni ili oštećeni. Pokvareni ili dotrajali delovi se moraju zameniti, a nikako popravljati. Koristite isključivo originalne rezervne delove: upotreba neoriginalnih i/ili neispravno namontiranih rezervnih delova ugrožava sigurnost mašine, može prouzrokovati nesreće ili telesne povrede i oslobađa Proizvođača od bilo kakve obaveze ili odgovornosti.

Održavanje

- Za vreme izvođenja operacija podešavanja mašine, pazite da ne uvučete prste između rezne glave u pogonu i fiksnih delova mašine.

Skladištenje

- Da biste smanjili rizik od požara, nemojte ostavljati posude s otpadnim materijalom u prostorijama.

Pomeranje i transport

- Ako mašinu treba da transportujete na kamionu ili prikolici, koristite pristupne rampe koje moraju biti otporne i čija širina i dužina moraju biti odgovarajuće.
- Kad mašinu prevozite na prevoznom sredstvu, potrebno je:
 - utovarite mašinu guranjem; guranje treba da izvrši odgovarajući broj osoba.

- da je postavite tako da ne predstavlja opasnost ni za koga
- učvrstite dobro mašinu za prevoznog sredstvo pomoću užadi ili lanaca kako se ona ne bi prevrnula i oštetila.

2.5 ZAŠTITA ŽIVOTNE SREDINE

Zaštita životne sredine mora predstavljati bitan i prvenstveni vid upotrebe mašine, u korist civilnog življenja kao i zaštite životne sredine.

- Ne uznemiravajte suse. Koristite mašinu samo u dogledno vreme (ne rano ujutru ili kasno uveče kad biste mogli uznemiravati osobe).
- Strogo se pridržavajte lokalnih propisa o zbrinjavanju ambalaže, ulja, goriva, filtera, istrošenih delova ili svih drugih elemenata štetnih za životnu sredinu; ti otpaci se ne smeju bacati u smeće, nego ih treba razdvojiti i predati odgovarajućim centrima za skupljanje, koji će se pobrinuti za recikliranje materijala.
- U trenutku kada mašinu više ne koristite, nemojte je napustiti u okolini, već se obratite centru za skupljanje otpada, u skladu s važećim lokalnim propisima.

3. UPOZNAVANJE MAŠINE

3.1 OPIS MAŠINE I PREDVIĐENA UPOTREBA

Ova mašina je oprema koja se može međusobno zameniti, tačnije u pitanju je sklop reznih glava.

Radi se o opremi koja se međusobno može zameniti i koja se koristi u baštama, a koju treba povezati na drugu mašinu, traktorku kosačicu sa košenjem na prednjoj strani, od koje dakle dobija pogon i potporu.

3.1.1 Predviđena upotreba

Mašina "sklop reznih glava" projektovana je i izrađena za košenje trave.

Obično ova mašina može:

- Kositi, usitnjavati i odlagati travu na terenu (efekat malčiranja)
- Kositi travu i izbaciti je na zemlju otpozadi

3.1.2 Neprimerena upotreba

Bilo koja druga upotreba koja nije prethodno navedena, može biti opasna i izazvati štetu osobama i/ili predmetima. Neprimerena upotreba obuhvata (navodimo samo nekoliko primera):

- Prevoženje drugih osoba, dece ili životinja na mašini;
- Guranje tereta;
- Aktiviranje reznih glava na mestima gde nema trave.

VAŽNO *Neprimerena upotreba mašine prekida važenje garancije, a proizvođač neće snositi nikakvu odgovornost, dok će korisnik morati da snosi troškove za oštećenja ili povrede koje nanese samom sebi ili trećim licima.*

3.1.3 Tipologija korisnika

Ova mašina je namenjena da je koriste osobe, odnosno neprofesionalni rukovaoci. Ova mašina je namenjena za upotrebu iz hobija.

VAŽNO *Mašinu mora da koristi samo jedan rukovaoc.*

3.2 SIGURNOSNE OZNAKE

Na mašini se nalaze razni simboli (sl. 3). Oni imaju ulogu da podsete rukovaoca na ponašanje koje mora imati kako bi koristio mašinu pažljivo i oprezno. Značenje simbola:



PAŽNJA! Pre korišćenja mašine pažljivo pročitajte priručnik s uputstvima.



PAŽNJA! Pazite na eventualne razbacane predmete. Pazite na eventualne osobe koje mogu biti prisutne na mestu gde radite.



PAŽNJA! Izvadite ključ i pročitajte uputstva pre nego što izvršite bilo koju operaciju održavanja ili popravke.



PAŽNJA! Nemojte uvlačiti ruke ili noge ispod zaštita kada mašina radi.



VAŽNO *Nalepnice koje su oštećene ili koje su postale nečitke moraju se zameniti. Zatražite nove nalepnice od ovlašćenog servisnog centra.*

3.3 IDENTIFIKACIJSKA NALEPNICA

Na identifikacijskoj nalepnici nalaze se sledeći podaci (sl. 1):

1. Marka
2. Adresa proizvođača
3. Model
4. Vrsta mašine
5. Definicija opreme
6. Težina u kg
7. Godina proizvodnje
8. Serijski broj
9. Šifra artikla
10. CE oznaka usaglašenosti

Upišite podatke za identifikaciju mašine na odgovarajuće mesto na nalepnici koja se nalazi na poledini naslovne strane.

VAŽNO *Saopštite identifikacijske podatke koji se nalaze na identifikacijskoj nalepnici svaki put kada konaktirate ovlašćeni servis.*

VAŽNO *Primer deklaracije o usaglašenosti nalazi se na poslednjim stranicama priručnika.*

3.4 GLAVNI DELOVI

Mašina se sastoji od sledećih glavnih delova (sl. 1):

- A. Potporni krakovi
- B. Zaštita od platna
- C. Potporni okvir zaštite od platna
- D. Točkovi
- E. Ručice za otkaçivanje "Quick Flip"
- F. Polugice za otkaçivanje "Quick Flip"
- G. Prijenosni kaiš reznih glava
- H. Indikator visine košenja
- I. Priključak za električni kabal
- J. Rezne glave

Komponente na traktorskoj kosačici za košenje na prednjoj strani:

- K. Nosači za brzo otkaçivanje
- L. Kuka za dizanje dodatne opreme
- M. Utičnica

4. MONTAŽA

VAŽNO *Sigurnosni propisi kojih se treba pridržavati opisani su u pogl. 2. Strogo se pridržavajte ovih uputstava kako ne bi nastali ozbiljni rizici ili opasnosti.*

Radi potreba skladištenja i prevoza, pojedini delovi mašine nisu namontirani u fabrici, već ih treba montirati nakon raspakivanja, prema niže navedenim uputstvima.

⚠ Skidanje ambalaže i dovršetak montaže moraju se izvršiti na ravnoj i čvrstoj površini, na prostoru koji je dovoljan da se može rukovati mašinom i ambalažom i treba koristiti uvek odgovarajući alat. Nemojte koristiti mašinu pre nego što postupite po svim uputstvima sadržanim u odeljku "MONTAŽA".

⚠ Nosite zaštitne rukavice.

4.1 SKIDANJE AMBALAŽE

1. Pažljivo otvorite pakovanje, pazite da ne zagubite komponente mašine.
2. Konsultujte dokumentaciju koja se nalazi u kutiji, kao i ova uputstva.
3. Izvadite iz kutije sve delove koji nisu namontirani.
4. Izvadite mašinu iz kutije.
5. Zbrinite kutiju i ambalažu u skladu s lokalnim zakonskim propisima.

4.2 KAČENJE SKLOPA REZNIH GLAVA NA TRAKTORSKU KOSAČICU

Sklop reznih glava kači se na traktorsku kosačicu preko:

- nosača koji su fiksirani na prednjim točkovima,
- opruge s lancem koji se povezuje na kuku za dizanje dodatne opreme
- prenosnog kaiša reznih glava (koji je već namontiran na sklop reznih glava),
- potpornog okvira zaštite od platna.

4.2.1 Kačenje priključnog mehanizma za zaštitu kaiša

1. Odvijte dva šrafa (sl. 4.A) koji su već namontirani na prednji deo kosačice.
2. Postavite potporni priključni mehanizam šasije (sl. 4.B) i fiksirajte ga pomoću dva šrafa (sl. 4.A).

4.2.2 Osnovno podešavanje

Za osnovno podešavanje sklopa reznih glava podignite zadnji kraj za 5 mm u odnosu na prednji.

To znači da je sklop reznih glava naget prema napred.

Za podešavanje visine sklopa reznih glava postupite na sledeći način:

1. Podignite malo reznu glavu kako bi se rasteretila rasceпка (sl. 5.A).
2. Skinite rasceпку (sl. 5.A) i podlošku (sl. 5.B) koje su već namontirane na klin (sl. 5.C), koristite šrafčiger.
3. Podesite visinu klina i umetnite podlošku i rasceпку u jednu od predviđenih rupa (sl. 6.A), tako što ćete je postaviti kako je prikazano na slici (sl. 6.B).
 - Za mašine s točkovima od 17 inčeva: postavite rascepkе u najvišu rupu na klinu.
 - Za mašine s točkovima od 16 inčeva: postavite rascepkе u središnju rupu na klinu.
4. Izvršite podešavanje na obadva potporna kraka sklopa reznih glava.

4.2.3 Kačenje za nosače s brzim otkaćivanjem koji su fiksirani na točkove

VAŽNO Za vršenje ovih operacija, pogledajte i odnosna uputstva u priručniku mašine i u priručniku nosača.

1. Proverite da li su nosači s brzim otkaćivanjem namontirani na mašinu i na krakove sklopa reznih glava.
2. Postavite sklop reznih glava ispred kosačice.
3. Okrenite nosače za brzo otkaćivanje u položaj otvoreno (sl. 7.A).
4. Podignite i spustite prednji deo (sl. 7.B) držača za kačenje na klin (sl. 7.C) na obe strane.
5. Povežite držač za kačenje (sl. 8.A) na klin (sl. 8.B) na obe strane.

4.2.4 Kačenje prenosnog kaiša reznih glava

• Modeli 4WD

1. Levom rukom uhvatite polugu zatezača (sl. 9.A) i povucite ga vani.
2. Desnom rukom provucite kaiš na koturu (sl. 9.B).
3. Provućite kaiš na koturu (sl. 9.C) zatezača dok lagano zatežete isti.

• Modeli 2WD

1. Levom rukom uhvatite polugu zatezača (sl. 9.A) i povucite ga vani.
2. Desnom rukom provucite kaiš na koturu (sl. 9.B).
3. Provućite kaiš na koturu (sl. 9.C) zatezača dok lagano zatežete isti.

6. Dopršite kačenje tako što ćete nogom okrenuti nosače za brzo otkaćivanje u položaj zatvaranja (sl. 8.C) i namontirati utikač ili rasceпку (sl. 8.D).

4.2.5 Montaža zaštite od platna

1. Umetnite dve kuke (sl. 11.A) koje se nalaze na krajevima potporne šasije (sl. 11.B), u klinove (sl. 11.C).
2. Postavite potpornu šasiju (sl. 12.A) ispod priključnog mehanizma (sl. 12.B) i fiksirajte je zavrtanjem dva šrafa koja su već namontirana (sl. 12.C).

4.2.6 Kačenje na podizač dodatne opreme

Sklop rezne glave kači se na polugu za podizanje dodatne opreme (sl. 13.A) glavne mašine preko opruge s lancem i kuke za kačenje. Kuka za kačenje (sl. 13.B) služi za radni položaj i može se pomeriti između okaca lanca da se podesi snaga dizanja.

4.2.7 Povezivanje priključka za električni kabal

Povežite priključak (sl. 14.B) na utičnicu (sl. 14.A).

4.3 OTKAČIVANJE SKLOPA REZNIH GLAVA S TRAKTORSKE KOSAČICE

Za pravilno skidanje, izvršite sledeće korake u navedenom redosledu.

1. Otkočite kabal s mašine (sl. 14.B).
2. Otkočite lanac s "poluge za podizanje dodatne opreme" (sl. 13.A) tako što ćete otkočiti kuku za kačenje (sl. 13.B).
3. Skinite zaštitu od platna tako što ćete odviti šrafove (sl. 12.C)
4. Otkočite utikač ili raspeku (sl. 8.D) i okrenite nosače s brzim otkočivanjem u položaj otvoreno (sl. 7.A).
5. Popustite i skinite prenosni kaiš na sledeći način:

• Modeli 4WD

- Levom rukom uhvatite polugu zatezača (sl. 9.A) i povucite ga vani.
- Desnom rukom skinite kaiš s kotura (sl. 9.C).
- Izvadite kaiš s kotura (sl. 9.B) na mašini.

• Modeli 2WD

- Levom rukom uhvatite polugu zatezača (sl. 10.A) i povucite ga vani.
- Desnom rukom skinite kaiš s kotura (sl. 10.C).
- Izvadite kaiš s kotura (sl. 10.B) na mašini.

6. Podignite držače na koje se kače nosači s brzim otkočivanjem (sl. 7.B) i odvojite

sklop reznih glava od traktorske kosačice s košenjem na prednjoj strani.

5. UPRAVLJAČKE KOMANDE

5.1 PODEŠAVANJE VISINE KOŠENJA

 **Izvršite podešavanje kad su rezne glave zaustavljene.**

5.1.1 Električno podešavanje visine košenja

Visina košenja se može podesiti infinitezimalno, tako što ćete aktivirati prekidač za električno podešavanje visine košenja, koji se nalazi na traktorskoj kosačici s košenjem na prednjoj strani. Indikator visine košenja (sl. 1.H) pokazuje podešnu visinu.

VAŽNO *Da biste aktivirali električno podešavanje potrebno je da utaknete priključak električnog kabla sklopa reznih glava u utičnicu (sl. 14.A) na traktorskoj kosačici s košenjem na prednjoj strani.*

5.2 RUČICE "QUICK FLIP"

Ručice "Quick Flip" (sl. 1.E) omogućavaju da se otkoči zadnja strana sklopa reznih glava sa potpornih krakova i da se sklop spusti. Iz ovog položaja moguće je podići sklop reznih glava u položaj za održavanje i pranje (pogl. 7.2).

5.3 POLUGICE ZA OTKAČIVANJE "QUICK FLIP"

Polugice za otkočivanje "Quick Flip" (sl. 1.F) omogućavaju brzo spuštanje sklopa reznih glava iz položaja održavanja i pranja (pogl. 7.2).

6. UPOTREBA MAŠINE

VAŽNO *Sigurnosni propisi kojih se treba pridržavati opisani su u pogl. 2. Strogo se pridržavajte ovih uputstava kako ne bi nastali ozbiljni rizici ili opasnosti.*

6.1 PRIPREMNE RADNJE

Trava se može kositi na dva načina:

- Kositi, usitnjavati i odlagati travu na terenu (efekat malčiranja)
- Kositi travu i izbaciti je na zemlju otpozadi

U trenutku isporuke, sklop reznih glava je spreman za malčiranje.

Da biste ispuštali travu sa zadnje strane sklopa reznih glava postpite na sledeći način:

- Odvijte i skinite ručicu (sl. 15.A) koja pričvršćuje usmerivač (sl. 15.B).
- Skinite usmerivač (sl. 15.B).
- Sačuvajte ručicu i usmerivač za narednu upotrebu.

6.2 SIGURNOSNE KONTROLE

Izvršite sledeće sigurnosne kontrole i proverite da li se rezultati poklapaju s onima navedenim u tabelama.

 **Uvek pre upotrebe izvršite sigurnosne kontrole.**

6.2.1 Generalna kontrola

Predmet	Rezultat
Električni kablovi.	Sva izolacija je čitava. Nema mhaničkog oštećenja.
Šrafovi na dodatku i na reznim glavama	Moraju biti dobro pritegnuti (ne lavabi)
Zaštita od platna	Mora biti pravilno postavljena
Probna vožnja s uključenim reznim glavama (pogledajte odgovarajuća uputstva koja se nalaze u priručniku za mašinu).	Nema nikakve nepravilne vibracije. Nema čudne buke.

6.2.2 Testiranje rada mašine

Za navedene radnje, pogledajte odgovarajuća uputstva koja se nalaze u priručniku za traktorsku kosačicu s košenjem na prednjoj strani.

6.3 PUŠTANJE U POGON / RAD

Za navedene radnje, pogledajte odgovarajuća uputstva koja se nalaze u priručniku za traktorsku kosačicu s košenjem na prednjoj strani.

6.4 NAKON UPOTREBE

- Izvršite čišćenje (par. 7.4).
- Proverite da mašina nije oštećena. Ako je potrebno, kontaktirajte ovlašćeni servisni centar.

7. REDOVNO ODRŽAVANJE

7.1 UOPŠTENO

VAŽNO Sigurnosni propisi kojih se treba pridržavati opisani su u pogl. 2. Strogo se pridržavajte ovih uputstava kako ne bi nastali ozbiljni rizici ili opasnosti.

 **Sve kontrole i operacije održavanja morate izvršiti kad je mašina isključena, a motor ugašen. Izvadite ključ i pročitajte odgovarajuća uputstva pre nego što počnete da vršite bilo koju operaciju čišćenja ili održavanja.**

 **Koristite odgovarajuću odeću, rukavice i naočare prilikom vršenja održavanja.**

- Učestalost i vrsta intervencije navedeni su u "Tabeli s intervencijama održavanja". Prikazana tabela ima za cilj da Vam pomogne da održite efikasnost i sigurnost vaše mašine. U njoj su navedene glavne intervencije i predviđena periodičnost njihovog izvođenja. Izvršite odgovarajuću radnju nakon isteka određenog perioda.

VAŽNO Sve operacije održavanja i podešavanja koje nisu opisane u ovom priručniku mora da izvrši ovlašćeni prodavac ili specijalizovani servis.

7.2 POLOŽAJ ZA PRANJE I ODRŽAVANJE

1. Uvek aktivirajte parkirnu kočnicu da se mašina ne bi pomerila (pogledajte i uputstva koja su sadržana u priručniku traktorske kosačice s košenjem na prednjoj strani).
2. Podesite visinu košenja u središnji ili visoki položaj (par. 5.1).
3. Otkaçite priključak električnog kabla s mašine (sl. 14.A).
4. Otkaçite zadnji deo sklopa reznih glava na sledeći način:
 - Uhvatite sklop na mestu (sl. 16.A) i lagano ga podignite.
 - Povucite prema vani ručicu "Quick Flip" (sl. 16.B) i polako spustite sklop reznih glava.
 - Izvršite ovu radnju na obe strane.
5. Uхватите предњи крај склопа резних глава (sl. 17.A) i polako ga podignite do maksimalne visine, kada ćete čuti "klik". Sklop reznih glava ostaje blokiran u položaju za pranje i održavanje (sl. 18).
6. Proverite da li je sklop reznih glava stabilan.
7. Izvršite održavanje reznih glava.

! *Mašina poseduje sigurnosni sistem koji sprečava uključivanje reznih glava kada su one u položaju za pranje i održavanje. Strogo je zabranjeno pokušavati uključiti rezne glave kad je sklop reznih glava u položaju za pranje i održavanje.*

Da biste postavili sklop reznih glava u radni položaj postupite na sledeći način:

- Uхватite prednji kraj sklopa reznih glava i lagano ga podignite.
- Pritisnite dve polugice za otkačivanje "Quick Flip" (sl. 19.A) i polako spustite sklop reznih glava, tako što ćete ga pridržavati rukama.
- Zakačite zadnju stranu sklopa reznih glava tako što ćete ga lagano podići za ručku (sl. 20.A) i omogućiti da se ručice "Quick Flip" zakače za potporne krakove (sl. 20.B). Izvršite ovu radnju na obe strane.
- Nakon čišćenja vodom, pustite mašinu i rezne glave u pogon da otklonite vodu koja bi u suprotnom mogla dospeti u ležajeve i izazvati oštećenja.
- Povežite priključak (sl. 14.B) na utičnicu (sl. 14.A).

7.3 MATICE I ŠRAFOVI ZA FIKSIRANJE

- Matice i šrafovi uvek moraju biti pričvršćeni kako biste bili sigurni da mašina uvek radi u sigurnim uslovima.
- Redovno proveravajte da li su matice za fiksiranje tunela za izbacivanje pravilno zategnute.

7.4 ČIŠĆENJE

- Postavite sklop reznih glava u položaj pranja.
- Pažljivo oistite donji dio sklopa reznih glava vodom i četkom.

VAŽNO *Nikada nemojte koristiti vodu pod visokim tlakom. Mogla bi oštetiti električne dijelove.*

- Ako se zbog upotrebe farba ogrebe ili skine na nekim delovima, popravite farbu kad je površina potpuno suva i čista.

7.5 PODMAZIVANJE

Sva mesta navedena u donjoj tabeli moraju da se podmazivaju svakih 50 sati rada i svaki put nakon pranja.

Predmet	Radnja
Osovina točkova (sl. 21.A)	2 mlaznice za podmazivanje. Koristite mazalicu napunjenu univerzalnom mašću

8. VANREDNO ODRŽAVANJE

8.1 KONTROLA POHABANOSTI REZNIH GLAVA

NAPOMENA *Loše naoštrena rezna glava kida travu i dovodi do žučenja travnjaka.*

! *Sve operacije koje se tiču rezne glave (skidanje, oštrenje, uravnotežavanje, popravka, montiranje i/ili zamena) su teški poslovi, koji zahtevaju određenu stručnost kao i upotrebu odgovarajućeg alata; iz sigurnosnih razloga, potrebno je da se one uvek vrše u specijalizovanim servisima.*

! *Oštećene, iskrvljene ili istrošene rezne glave uvek treba da zamenite zajedno i to skupa s njihovim šrafovim kako bi se održala njihova uravnoteženost.*

VAŽNO *Poželjno je da se rezne glave zamene u paru, pogotovo kada nisu istrošene u istoj meri.*

VAŽNO *Uvek koristite originalne rezne glave, koje imaju šifru koja je navedena u tabeli "Tehnički podaci".*

Budući da se proizvod usavršava, rezne glave navedene u tabeli "Tehnički podaci" mogle bi vremenom biti zamenjene sa drugim reznim glavama koje imaju analogne karakteristike uzajamne zamenljivosti i radne sigurnosti.

8.2 KONTROLA I ZAMENA PRENSNOG KAIŠA REZNIH GLAVA

Proverite da li je kaiš čitav i da na njemu nema znakova pohabanosti. Ako je kaiš oštećen ili pohaban, morate ga zameniti. Za zamenu kontaktirajte ovlašćeni servisni centar.

8.3 ZAŠTITA OD HABANJA

Donja strana rezne glave ima dve zaštitne od habanja (sl. 22.A).

Postupak zamene pohabanih zaštita:

- Popustite i skinite šrafove (sl. 22.B).
- Skinite zaštitu (sl. 22.A) i zamenite je novom.
- Vratite i zavrnite šrafove (sl. 22.B).

9. SKLADIŠTENJE

Kad mašinu treba da odložite na duže od 30 dana:

1. Dobro očistite opremu.
2. Proverite da se oprema nije oštetila. Ako je potrebno, izvršite popravku.
3. Ako je farba oštećena, ponovo premažite farbom da sprečite rđanje.
4. Zaštitite metalne površine izložene rđi.
5. Odložite opremu u zatvorenu prostoriju, ako je moguće.
6. Savetujemo da odložite mašinu tako što će sklop reznih glava biti u radnom položaju ili položaju transporta kako se ne bi oštetio prenosni kaiš (Pogledajte i uputstva navedena u priručniku o traktorskoj kosačici s košenjem na prednjoj strani).

10. ASISTENCIJA I POPRAVKE

U ovom priručniku sadržana su sva uputstva za rukovanje mašinom i njeno osnovno pravilno održavanje koje može obavljati korisnik. Sve operacije vezane za podešavanje i održavanje koje nisu opisane u ovom priručniku moraju se obaviti kod ovlašćenog prodavca ili u specijalizovanom servisu koji raspolaže potrebnim znanjem i opremom, kako bi se pravilno izvršile i kako bi mašina zadržala prvobitni stepen sigurnosti i originalne uslove. Operacije izvršene u neadekvatnim strukturama ili od strane nekvalifikovanog osoblja povlače prekid bilo kog oblika garancije i bilo kakve obaveze ili odgovornosti proizvođača.

- Samo ovlašćeni servisni centri mogu izvršiti popravku i održavanje pod garancijom.
- Neoriginalni rezervni delovi i dodatna oprema nisu dozvoljeni; upotreba neoriginalnih rezervnih delova i opreme ugrožava sigurnost mašine, a proizvođač neće imati nikakvu obavezu niti će snositi bilo koju odgovornost.
- Originalne rezervne delove isporučuju servisni centri i ovlašćeni prodavci.

- Preporučujemo da jednom godišnje ponese te mašinu u ovlašćeni servisni centar radi održavanja, asistencije i kontrole sigurnosnih uređaja.

11. POMERANJE I TRANSPORT

Kada pomerate ili transportujete opremu potrebno je da:

- Zaustavite mašinu
- Sačekate da se rezne glave do kraja zaustave
- Podesite minimalnu visinu košenja (par. 5.1).
- Otkočite sklop reznih glava sa traktorske kosačice s košenjem na prednjoj strani (pogl. 4.3)
- Pustite je da klizi po točkovima (sl. 1.D).

12. POKRIĆE GARANCIJE

Garancija pokriva sve greške materijala i fabričke greške. Korisnik mora pažljivo da se pridržava svih uputstava koja su data u priloženoj dokumentaciji.

Garancija ne pokriva oštećenja nastala usled:

- Nedovoljnog poznavanja prateće dokumentacije.
- Nepažnje.
- Neodgovarajuće ili nedozvoljene upotrebe i montaže.
- Upotrebe neoriginalnih rezervnih delova.
- Upotrebe dodatne opreme koja nije isporučena ili odobrena od strane proizvođača.

Garancija nadalje ne pokriva:

- Uobičajeno trošenje potrošnog materijala kao što su prenosni kaiševi, farovi, točkovi, noževi, sigurnosni šrafovi i žice.
- Uobičajeno habanje.
- Motori. Pokriveni su garancijom proizvođača motora u navedenom roku i pod navedenim uslovima.

Kupca štite državni lokalni zakoni. Prava kupca koja su predviđena državnim lokalnim zakonima ni na koji način nisu ograničena ovom garancijom.

13. TABELA S INTERVENCIJAMA ODRŽAVANJA

Intervencija	Učestalost		Paragraf
	Prvi put	Potom nakon svakih	
MAŠINA			
Provera svih šrafova	-	Svaki put pre upotrebe	7.3
Sigurnosna kontrola / Provera komandi	-	Svaki put pre upotrebe	6.2

Intervencija	Učestalost		Paragraf
	Prvi put	Potom nakon svakih	
Generalno čišćenje i kontrola	-	Svaki put nakon upotrebe	7.4
Kontrola pohabanosti reznih glava	-	Svaki put pre upotrebe	8.1
Kontrola pohabanosti prenosnog kaiša	5 sati	25 sati	8.2
Podmazivanje osovine točkova	-	50 sati	7.5

14. PREPOZNAVANJE PROBLEMA

PROBLEM	MOGUĆI UZROK	REŠENJE
1. Nepravilna vibracija tokom rada	Olabavljeni delovi ili oštećene rezne glave.	Pritegnite sve elemente za fiksiranje. Zamenite oštećene delove u ovlašćenom servisnom centru.
	Sklop reznih glava je pun trave	Očistite sklop reznih glava
2. Neravnomerno košenje	Rezne glave neefikasne	Obratiti se Ovlašćenom Zastupniku
	Brzina kretanja je prevelika u odnosu na visinu trave koju treba da pokosite	Smanjite brzinu kretanja i/ili povećajte visinu košenja (par. 5.1)
		Sačekajte da se trava osuši
3. Rezne glave se ne uključuju ili se ne zaustavljaju odmah kad se isključe	Problemi na sistemu za uključivanje ili na prenosnom kaišu reznih glava	Kontaktirajte ovlašćeni servisni centar.

Ukoliko problemi potraju i nakon prethodno opisanih postupaka, obratite se ovlašćenom prodavcu.



INNEHÅLLSFÖRTECKNING

1. ALLMÄN INFORMATION	1
2. SÄKERHETSNORMER	2
2.4 Underhåll, förvaring och transport	3
3. LÄRA KÄNNA MASKINEN	3
3.1 Beskrivning av maskinen och avsett bruk	3
3.2 Varningsskyltar	4
3.3 Produktidentifikationsetiketten	4
3.4 Huvudkomponenter	4
4. MONTERING	4
4.1 Uppackning	5
4.2 Koppla skärenhetsgruppen till åkgräsklipparen	5
4.3 Urkoppling av skärenhetsgruppen från åkgräsklipparen	6
5. KONTROLLREGLAGE	6
5.1 Reglering av klipphöjden	6
5.2 Handtag "Quick Flip"	6
5.3 Frigöringsspakar "Quick Flip"	6
6. ANVÄNDNING AV MASKINEN	6
6.1 Förberedande arbeten	6
6.2 Säkerhetskontroller	6
6.3 Start/arbete	7
6.4 Efter användning	7
7. LÖPANDE UNDERHÅLL	7
7.1 Allmän information	7
7.2 Rengörings- och underhållsläge	7
7.3 Muttrar och fästskruvar	8
7.4 Rengöring	8
7.5 Smörjning	8
8. EXTRAORDINÄRT UNDERHÅLL	8
8.1 Kontroll och byte av skärenheter	8
8.2 Kontroll och byte av skärenheternas drivrem	8
8.3 Slitageskydd	8
9. FÖRVARING	8
10. SERVICE OCH REPARATIONER	8
11. FÖRFLYTTNING OCH TRANSPORT	9
12. GARANTINS TÄCKNING	9
13. UNDERHÅLLSTABELL	9
14. FELSÖKNING	10

1. ALLMÄN INFORMATION

1.1 HUR DU LÄSER HANDBOKEN

I bruksanvisningens text så finns det några paragrafer av särskild vikt ifråga om säkerhet eller funktion och har framhävts på olika sätt enligt följande kriterium:

ANMÄRKNING eller **VIKTIGT** ger föreskrifter eller annan information till tidigare indikeringar och som syftar till att undvika skador på maskinen eller andra skador.

Symbolen  anger en risk. Om denna varning inte respekteras kan det leda till kroppsskador för dig eller andra och/eller materiella skador.

.....
 • Avsnitten som markeras med en ruta med
 • en grå kant anger alternativa egenskaper
 • som inte finns i alla modeller som finns
 • i den här handboken. Kontrollera om
 • egenskapen finns på din modell.

Alla indikeringar för fram, bak, höger och vänster utgår från föraren sittandes bakom ratten.

1.2 HÄNVISNINGAR

1.2.1 Figurer

Figurerna i bruksanvisningen är numrerade 1, 2, 3 o.s.v. Delarna som visas i figurerna är märkta med bokstäverna A, B, C o.s.v. En hänvisning till komponenten C på fig. 2 anges med texten: "Se fig. 2.C" eller med "(Fig. 2.C)". Figurerna är vägledande. Delar på din maskin kan skilja sig från de visade.

1.2.2 Rubriker

Handboken är indelad i kapitel eller avsnitt. Avsnittets rubrik "2.1 Utbildning" är en underrubrik till "2. Säkerhetsföreskrifter". Hänvisningarna till rubriker eller avsnitt signaleras med förkortningen kap. eller avs. och motsvarande nummer. Exempel: "kap. 2" eller "avs. 2.1".

2. SÄKERHETS NORMER

2.1 TRÄNING

⚠ Läs igenom instruktionsboken maskinen som den ska monteras på innan maskinen används.

Kapitlet angående säkerhetsföreskrifter gäller endast den utbytbara utrustningen. Se den specifika instruktionsboken för säkerhetsföreskrifter gällande åkgräsklippare med främre klippning.

⚠ Lär dig att känna igen reglagen och använda maskinen på lämpligt sätt. Lär dig att snabbt stänga av maskinen. Bristande iakttagelse av föreskrifterna och instruktionerna kan orsaka brand och/eller allvarliga skador.

- Tillåt aldrig att maskinen används av barn eller av personer utan kunskap om instruktionerna. Lokala bestämmelser kan ange en åldersgräns för dess användning.
- Använd aldrig maskinen om användaren är trött eller mår dåligt, eller har tagit medicin, droger, alkohol eller andra ämnen som kan påverka omdömet och uppmärksamheten.
- Transportera inte barn eller andra passagerare.
- Kom ihåg att operatören eller användaren ansvarar för oförutsedda olyckor som kan uppstå på andra personer eller deras egendom. Det ligger på ditt ansvar som användare att bedöma vilka faror som kan uppstå i samband med det aktuella arbetet. Du som användare är dessutom skyldig att vidta alla nödvändiga försiktighetsåtgärder för din egen och andras säkerhet, framför allt vid arbete i slutningar, på ojämn, hal eller instabil mark.
- Om du vill överlämna eller låna ut maskinen till andra, se till att användaren läser igenom instruktionerna i denna handbok.

2.2 FÖRBEREDANDE ARBETEN

Personliga skyddsutrustningar (PSU)

- Bär lämpliga kläder, arbetsskor med halksäkra sulor och långa byxor. Aktivera inte maskinen barfota eller med öppna sandaler. Bär hörselskydd.
- Bär arbetshandskar i alla situationer där händerna kan utsättas för risk.
- Bär inte skor, skjortor, Halsband, armband, kläder med fladdrande delar eller med snören eller slipsar och hur som helst hängande eller stora accessoarer som kan fångas in i maskinen eller i föremål och material som finns på arbetsplatsen.
- Samla ihop långt hår.

Arbetsområde/Maskin

- Kontrollera arbetsplatsen noggrant och ta bort allt som kan slungas iväg av maskinen eller som kan skada skärssystemet/roterande delar (stenar, ståltråd, ben, m.m.).

2.3 UNDER ANVÄNDNING

Arbetsområde

- Använd inte maskinen i områden med risk för explosion, om det finns brandfarliga vätskor, gas eller damm. Elkontakter eller mekaniska friktioner kan skapa gnistor som kan antända damm eller ångor.
- Arbeta endast i dagsljus eller med ett bra konstgjort ljus och med bra sikt.
- Se till att personer, barn och djur står på avstånd från arbetsområdet. Barn måste övervakas av en vuxen.
- Undvik att arbeta i blött skåp, under regn och med risk för oväder, speciellt med åska.
- Var speciellt uppmärksam om marken är ojämn (gupp, rännor), för slutningar, dolda faror och eventuella hinder som kan begränsa sikten.
- Var mycket uppmärksam i närheten av stup, hål eller vallar. Maskinen kan välta om ett hjul går över en kant eller om kanten rasar.
- Var mycket försiktig i lutningar där du ska vara speciellt uppmärksam för att undvika fall eller för att inte förlora kontrollen över maskinen. Huvudorsakerna till att du förlorar kontroll är:
 - Hjulen vidrör inte marken
 - För hög hastighet
 - Olämplig bromsning
 - Olämplig användning av maskinen
 - Brist på kunskap om vilka effekter som hör samman med markens beskaffenhet
 - Felaktig användning som bogserfordon.

Beteende

- Håll alltid händer och fötter långt borta från skärssystemet, både när motorn startas och under maskinens användning.
- Varning: skärenheten fortsätter att rotera under några sekunder efter att den kopplats ur eller efter att motorn stängts av.
- Var försiktig med skärenhetsgrupper som har flera skärenheter eftersom en skärenheten i rotation kan sätta de övriga i rotation.
- Koppla ur skärenheten eller kraftuttaget och ställ skärenheten i högsta läge:
 - Vid förflyttning mellan arbetsplatser
 - När du kör på mark utan gräs
- **⚠** Vid förstörelse eller olyckor under arbetet, stäng omedelbart av motorn och ställ maskinen på avstånd för att inte orsaka fler skador. Vid olyckor som medför kroppsskador, ge omedelbart första hjälpen och kontakta ett sjukhus för nödvändig

vård. Ta noggrant bort eventuella rester som kan orsaka materialskador eller skador på människor eller djur om de inte tas bort.

Begränsad användning

- Använd aldrig maskinen med skadade skydd, om skydden inte finns eller har installerats fel.
- Koppla aldrig ur, inaktivera, ta bort eller mixtra med säkerhetsanordningarna/mikrobrytarna.

2.4 UNDERHÅLL, FÖRVARING OCH TRANSPORT

Ett regelbundet underhåll och en korrekt förvaring bevarar maskinens säkerhet och dess prestandanivå

⚠ Använd aldrig maskinen med utslitna eller skadade delar. Trasiga eller slitna delar måste bytas ut och får aldrig repareras. Använd endast originalreservdelar: tillverkaren har inte någon som helst ansvar eller förpliktelse vid en användning av icke originella och/eller felaktiga reservdelar

Underhåll

- Under inställningar av maskinen, var mycket uppmärksam för att undvika att fingrarna fångas in mellan skärenheten i rörelse och maskinens fasta delar.

Förvaring

- För att minska risk för brand, lämna inte behållarna med restmaterial inuti lokalen.

Förflyttning och transport

- Om maskinen transporteras med hjälp av lastbil eller släpvagn, använd ramper med lämplig bärförmåga, bredd och längd.
- När maskinen transporteras med ett fordon ska du:
 - skjut maskinen för att lasta den. Se till att flera personer kommer till hjälp
 - placera den så att den inte kan skada någon
 - blockera riktigt till transportmedlet med hjälp av vajrar eller kedjor för att undvika att den kan välta och skadas

2.5 MILJÖSKYDD

Miljöskyddet ska vara en betydande aspekt och prioritet vid användningen av maskinen, till fördel för den civila samlevnaden och miljön som vi lever i.

- Undvik att störa grannskapet. Använd maskinen endast under rimliga tider (inte tidigt på morgonen eller sent på kvällen när det kan störa personer).
- Följ lokala bestämmelser noggrant för bortskaffande av olja, bränsle, batterier,

filter, trasiga delar och andra enheter som kan förstöra miljön. Dessa avfall får inte kastas i soporna utan skall separeras och överlämnas till insamlingscentraler som återvinner materialen.

- När maskinen tas ur drift, lämna inte maskinen i miljön, utan kontakta en insamlingscentral enligt gällande lokala förordningar.

3. LÄRA KÄNNA MASKINEN

3.1 BESKRIVNING AV MASKINEN OCH AVSETT BRUK

Den här utrustningen är en utbytbar skärenhetsgrupp.

Denna utbytbara utrustning är avsedd för trädgårdsbruk och ska monteras på en åkräsklippare med framre klippning som sätter den i drift.

3.1.1 Förutsedd användning

”Skärenhetsgruppen” har utformats och konstruerats för att klippa gräs.

I allmänhet kan den här maskinen:

- Klippa, mala och lägga gräset på marken (”mulching”).
- Klippa gräset och töm det på marken från baksidan;

3.1.2 Felaktig användning

Vilken som helst annan användning än den som anges ovan anses som farlig och orsakar kroppsskador och/eller materialskador.

Följande anses som felaktig användning (som exempel, men inte uteslutande):

- Transportera andra personer, barn eller djur på maskinen,
- Skjuta laster,
- Sätta på skärenheten i områden utan gräs.

VIKTIGT *En felaktig användning av maskinen medför att garantin upphör. I detta fall avsäger sig tillverkaren allt ansvar och användaren ska stå för utgifter som beror på egendomsskador eller kroppsskador (användaren eller andra personer).*

3.1.3 Typ av användare

Den här maskinen är avsedd för användning av konsumenter, det vill säga för icke yrkesmässigt bruk. Maskinen är avsedd för ”fritidsbruk”.

VIKTIGT Maskinen ska användas av en enda användare.

3.2 VARNINGSSKYLTAR

På maskinen finns olika symboler (fig. 3). De påminner användaren om de arbetsförfaranden som ska följas och att maskinen ska användas på ett säkert sätt. Symbolernas betydelse:



VARNING! Läs bruksanvisningen noggrant innan maskinen används.



VARNING! Var uppmärksam på utspridda föremål. Uppmärksamma om det finns personer som står i närheten.



VARNING! Ta ur nyckeln och läs instruktionerna innan underhåll eller reparation utförs.



VARNING! Placera inte händer eller fötter under skyddet när maskinen är i funktion.



VIKTIGT Förstörda eller oläsliga etiketter måste bytas. Beställ nya etiketter hos din auktoriserade serviceverkstad.

3.3 PRODUKTIDENTIFIKATIONSETIKETTEN

På produktidentifikationsetiketten står följande uppgifter (fig. 1):

1. Märke
2. Tillverkarens adress
3. Modell
4. Typ av maskin
5. Beskrivning av tillbehöret
6. Vikt i kg
7. Tillverkningsår
8. Serienummer
9. Artikelnummer
10. EG:s överensstämmelsemärke

Anteckna maskinens identifieringsuppgifter där det avses på etiketten (se omslagets baksida).

VIKTIGT Använd identifieringsuppgifterna på produktens märkplåt varje gång som du kontaktar en serviceverkstad.

VIKTIGT Ett exempel på en försäkran om överensstämmelse finns på de sista sidorna i handboken.

3.4 HUVUDKOMPONENTER

Maskinen består av de följande huvudkomponenterna (fig. 1):

- A. Stödstånger
- B. Skyddsduk
- C. Stödram för skyddsduken
- D. Hjul
- E. Frigöringshandtag "Quick Flip"
- F. Frigöringspakar "Quick Flip"
- G. Drivrem för skärenheter
- H. Klipphöjdsindikator
- I. Elkabelns kontakt
- J. Skärenheter

Komponenter på åkgräsklipparen med främre klippning:

- K. Stöd med snabbkoppling
- L. Lyftkrok för tillbehör
- M. Strömcuttag

4. MONTERING

VIKTIGT Säkerhetsföreskrifter som ska följas beskrivs i kap. 2. Respektera noggrant de här anvisningarna för att undvika risk för allvarliga risker eller faror.

Av lagrings- och transportskäl har inte vissa apparatkomponenter fabriksmonterats. Avlägsna emballaget och montera komponenterna enligt de följande instruktionerna.

 **Uppackningen och slutförandet av monteringen ska utföras på en plan och stabil yta, med utrymme som är tillräckligt för att flytta maskinen och emballagen med hjälp av lämpliga utrustningar. Använd inte maskinen innan du avslutat anvisningarna i avsnittet "MONTERING".**

 **Bär skyddshandskar.**

4.1 UPPACKNING

1. Öppna emballaget försiktigt och se till att inga komponenter tappas bort
2. Läs dokumentationen som finns inuti lådan, inklusive bruksanvisningen.
3. Ta upp alla omonterade delar ur lådan.
4. Packa upp maskinen.
5. Kassera lådan och emballaget i enlighet med lokala bestämmelser.

4.2 KOPPLA SKÄRENHETSGRUPPEN TILL ÅKGRÄSKLIPPAREN

Skärenhetsgruppen kopplas till åkgräsklipparen med hjälp av:

- stöden som fästs till framhjulen,
- fjädern med kedja som kopplas till tillbehörens lyftarm
- drivremmen för skärenheterna (förmonteras på skärenhetsgruppen),
- stödramen för skyddsduken.

4.2.1 Koppling av gränssnitt för remskyddet

1. Skruva loss de två skruvarna (fig. 4.A) som förmonterats på gräsklipparens framsida.
2. Placera ramens underlag (fig. 4.B) och fäst det genom att skruva loss de två skruvarna (fig. 4.A).

4.2.2 Reglering av underdelen

Regleringen av skärenhetsgruppens underdel förutsätter en lyftning av den bakre kanten 5 mm i förhållande till den främre. Detta betyder att skärenhetsgruppen är lutad framåt.

För att reglera höjden på skärenhetsgruppen:

1. Lyft lätt på skärenheten för att underlätta belastningen på fjädersprinten (fig. 5.A).
2. Ta bort fjädersprinten (fig. 5.A) och brickan (fig. 5.B) som förmonterats i tappan (fig. 5.C), med hjälp av en skruvmejsel.
3. Reglera höjden på tappan och för in brickan och fjädersprinten i ett av de förutsedda hålen (fig. 6.A) genom att placera den som på bilden (fig. 6.B).
 - För maskiner med hjul på 17 tum: placera fjädersprintarna i det översta hålet på tappan.
 - För maskiner med hjul på 16 tum: placera fjädersprintarna i det mittersta hålet på tappan.
4. Reglera de båda stödstångarna till skärenhetsgruppen.

4.2.3 Koppling till snabbkopplingsstöden som fästs till hjulen

VIKTIGT Läs instruktionerna i maskinens handbok och stödets handbok angående dessa åtgärder.

1. Kontrollera att snabbkopplingsstöden har installerats på maskinen och på stängerna för skärenhetsgruppen.
2. Placera skärenhetsgruppen framför gräsklipparen.
3. Vrid snabbkopplingsstöden till öppet läge (fig. 7.A).
4. Lyft och stöd den nedre delen (fig. 7.B) av låsbygeln på tappan (fig. 7.C) på de båda sidorna.
5. Fäst låsbygeln (fig. 8.A) till tappan (fig. 8.B) på de båda sidorna.

4.2.4 Fästa skärenheternas drivrem

• 4WD- modeller

1. Ta tag i spännanordningens spak (fig. 9.A) med vänster hand och dra den utåt.
2. Dra sedan remmen på remskivan (fig. 9.B) med höger hand.
3. Dra remmen på spännanordningens remskiva (fig. 9.C) samtidigt som spänningen och greppet långsamt släpps.

• 2WD- modeller

1. Ta tag i spännanordningens spak (fig. 9.A) med vänster hand och dra den utåt.
2. Dra sedan remmen på remskivan (fig. 9.B) med höger hand.
3. Dra remmen på spännanordningens remskiva (fig. 9.C) samtidigt som spänningen och greppet långsamt släpps.

6. Avsluta kopplingen genom att vrida snabbkopplingsstöden med en fot till stängt läge (fig. 8.C) och sätt i stiftet eller fjädersprinten (fig. 8.D).

4.2.5 Montering av skyddsduken

1. Sätt i de två fästankordningarna (fig. 11.A) som sitter på skyddsdukens ändar (fig. 11.B) i stiften (fig. 11.C).
2. Placera stödramen (fig. 12.A) under kopplingsytan (fig. 12.B) och fäst den genom att skruva åt de två förmonterade skruvarna (fig. 12.C).

4.2.6 Koppling till tillbehörens lyftanordning

Skärenhetsgruppen kopplas till tillbehörens lyftspak (fig. 13.A) på huvudmaskinen med en fjäder med kedja och en kopplingskrok. Kopplingskroken (fig. 13.B) används för arbetsläget och kan flyttas mellan kedjelänkarna för att reglera lyftkraften.

4.2.7 Anslutning av elkabelns kontakt

Anslut kontakten (fig. 14.B) till uttaget (fig. 14.A).

4.3 URKOPPLING AV SKÄRENHETSGRUPPEN FRÅN ÅKGRÄSKLIPPAREN

För en korrekt nedmontering ska följande steg utföras i den ordning som anges.

1. Koppla ur kabeln från maskinen (fig. 14.B).
2. Koppla ur kedjan från "tillbehörens lyftspak" (fig. 13.A) genom att lossa kopplingskroken (fig. 13.B).
3. Montera ner skyddsduken genom att skruva loss skruvarna (fig. 12.C)
4. Lossa stiftet eller fjädersprinten (fig. 8.D) och vrid snabbkopplingsstöden till öppet läge (fig. 7.A).
5. Lossa och frigör drivremmen på följande sätt:

- **4WD-** modeller

- Ta tag i spännanordningens spak (fig. 9.A) med vänster hand och dra den utåt.
- Avlägsna sedan remmen från remskivan (fig. 9.C) med höger hand.
- Dra ut remmen från maskinens remskiva (fig. 9.B).

- **2WD-** modeller

- Ta tag i spännanordningens spak (fig. 10.A) med vänster hand och dra den utåt.
- Avlägsna sedan remmen från remskivan (fig. 10.C) med höger hand.
- Dra ut remmen från maskinens remskiva (fig. 10.B).

6. Lyft snabbkopplingsstödens (fig. 7.B) låsbyglar och ta isär skärenhetsgruppen från åkgräsklipparen med främre klippning.

5. KONTROLLREGLAGE

5.1 REGLERING AV KLIPPHÖJDEN

 **Utför regleringen med stillastående skärenheter.**

5.1.1 Elektrisk reglering av klipphöjden

Klipphöjden kan ställas in på många olika sätt genom att skruva åt brytaren för den elektriska klipphöjdsregleringen som sitter på åkgräsklipparen med främre klippning. Klipphöjdindikatorn (fig. 1.H) visar inställd höjd.

VIKTIGT För att aktivera den elektriska regleringen måste skärenhetsgruppens elkabelkontakt på åkgräsklipparen anslutas (fig. 14.A).

5.2 HANDTAG "QUICK FLIP"

Handtagen "Quick Flip" (fig. 1.E) gör att den bakre delen på skärenhetsgruppen kan frigöras från stödstångerna och sänkas. Från detta läge kan skärenhetsgruppen lyftas till läget för rengöring och underhåll (kap. 7.2).

5.3 FRIGÖRINGSSPAKAR "QUICK FLIP"

Frigöringsspakarna "Quick Flip" (fig. 1.F) gör att skärenhetsgruppen snabbt kan sänkas från läget för rengöring och underhåll (kap. 7.2).

6. ANVÄNDNING AV MASKINEN

VIKTIGT Säkerhetsföreskrifter som ska följas beskrivs i kap. 2. Respektera noggrant de här anvisningarna för att undvika risk för allvarliga risker eller faror.

6.1 FÖRBEREDANDE ARBETEN

Gräset kan klippas på två sätt:

- Klippa, mala och lägga gräset på marken ("mulching").
 - Klippa gräset och töm det på marken från baksidan;
- Vid leveransen är skärenhetsgruppen förinställd på "mulching".

För att tömma gräs från den bakre delen av skärenhetsgruppen

- Lossa och ta bort handtaget (fig. 15.A) som fäster utkastet (fig. 15.B)
- Avlägsna utkastet (fig. 15.B).
- Behåll handtaget och utkastet för nästa användning.

6.2 SÄKERHETSKONTROLLER

Utför de följande säkerhetskontrollerna och kontrollera att resultaten motsvarar uppgifterna som anges i tabellerna.

! *Utför alltid säkerhetskontroller innan användningen.*

6.2.1 Allmän kontroll

Föremål	Resultat
Elkablarna.	Isoleringen är hel. Inga mekaniska skador.
Skruvur på tillbehöret och på skärenheter	Riktigt åtskruvade (inte lösa)
Skyddsduk	Korrekt placerad
Körtest med kopplade skärenheter (se instruktionerna i maskinens handbok)	Ingen onormal vibration. Inget onormalt ljud.

6.2.2 Test av maskinens funktion

Se instruktionerna som medföljer med åkgräsklipparen för de följande åtgärderna.

6.3 START/ARBETE

Se instruktionerna som medföljer med åkgräsklipparen för de följande åtgärderna.

6.4 EFTER ANVÄNDNING

- Gör rent (avs. 7.4).
- Kontrollera att maskinen inte har några skador. Kontakta en auktoriserad serviceverkstad vid behov.

7. LÖPANDE UNDERHÅLL

7.1 ALLMÄN INFORMATION

VIKTIGT *Säkerhetsföreskrifter som ska följas beskrivs i kap. 2. Respektera noggrant de här anvisningarna för att undvika risk för allvarliga risker eller faror.*

! *Alla reglage och underhållsarbeten ska utföras med maskinen stillastående och släckt motor. Avlägsna nyckeln och läs instruktionerna innan någon som helst rengöring eller underhåll påbörjas.*

! *Bär lämpliga kläder, handskar och skyddsglasögon innan något som helst underhållsarbete inleds.*

- Intervaller och typer av åtgärder anges i "Underhållstabellen". Tabellen har som uppgift att hjälpa dig med att upprätthålla

din maskins effektivitet och säkerhet. Den omfattar de huvudsakliga åtgärderna och de förutsedda intervallerna. Utför motsvarande åtgärd när den första tidsfristen inträffar.

VIKTIGT *Alla underhållsarbeten och regleringar som inte beskrivs i den här handboken måste utföras av din återförsäljare eller av ett specialiserat center.*

7.2 RENGÖRINGS- OCH UNDERHÅLLSLÄGE

1. Dra alltid åt handbromsen för att undvika att maskinen flyttar sig (se även instruktionerna som medföljer åkgräsklipparen med främre klippning).
2. Reglera skärhöjden i mellanliggande eller hög skärposition (avs. 5.1).
3. Koppla ur elkabelns kontakt från maskinen (fig. 14.A).
4. Koppla ur skärenhetsgruppens bakre del.
 - Ta tag i den (fig. 16.A) och lyft den lätt.
 - Vrid handtagen "Quick Flip" utåt (fig. 16.B) och sänk skärenhetsgruppen långsamt.
 - Utför åtgärden på båda sidorna.
5. Ta tag i framkanten på skärenhetsgruppen (fig. 17.A) och lyft den lätt tills maximal höjd uppnås och tills du hör ett "klickljud". Skärenhetsgruppen förblir blockerad i rengörings- och underhållsläget (fig. 18).
6. Se till att skärenhetsgruppen sitter stabilt på plats.
7. Utför underhållsarbetena på skärenheterna.

! *Maskinen har ett säkerhetssystem som inte tillåter en koppling av skärenheterna när de står i rengörings- och underhållsläget. Det är absolut förbjudet att försöka koppla skärenheter när skärenhetsgruppen står i rengörings- och underhållsläget.*

För att ställa skärenhetsgruppen i arbetsläge:

8. Ta tag i framdelen på skärenhetsgruppen och lyft den lätt.
9. Tryck på de två frigöringsspakarna "Quick Flip" (fig. 19.A) och sänk långsamt skärenhetsgruppen och håll i den tills den sänkts ner helt och hållet.
10. Fäst skärenhetsgruppens bakre del genom att lyfta den lätt med handtaget (fig. 20.A) vilket gör att handtagen "Quick Flip" kan kopplas till stödstångarna (fig. 20.B). Utför åtgärden på båda sidorna.
11. Efter en rengöring med vatten ska maskinen och skärenheterna startas för att avlägsna vatten som i annat fall kan tränga in i lagren och orsaka skador.

12. Anslut kontakten (fig. 14.B) till uttaget (fig. 14.A).

7.3 MUTTRAR OCH FÄSTSKRUVAR

- Se till att muttrar och skruvar är åtdragna för att alltid ha en maskin under säkra funktionsförhållanden.
- Kontrollera regelbundet att fästmuttrarna för utkaströret har dragits åt riktigt.

7.4 RENGÖRING

- Ställ skärenhetsgruppen i arbetsläge.
- Gör försiktigt rent skärenhetsgruppens framdel med hjälp av vatten och en borste.

VIKTIGT *Använd aldrig högtrycksvatten. Det kan skada elektriska komponenter.*

- Om lackeringen repats eller saknas på vissa ställen på grund av användningen kan den retuscheras när ytorna är riktigt torra och rena.

7.5 SMÖRJNING

Alla punkter som står i följande tabell ska smörjas var 50:e arbetstimma och efter varje rengöring av maskinen.

Föremål	Åtgärd
Hjulaxel (fig. 21.A)	2 smörjnippel. Använd en fylld smörjnippel fylld med universalfett

8. EXTRAORDINÄRT UNDERHÅLL

8.1 KONTROLL OCH BYTE AV SKÄRENHETER

ANMÄRKNING *En dåligt slipad skärenhet sliter upp gräset och gör att det gulnar.*

⚠ Alla åtgärder gällande skärenheterna (nedmontering, slipning, justering, reparation, återmontering och/eller byte) är tunga arbeten som kräver en specifik kompetens och användning av lämpliga utrustningar. Av säkerhetsskäl krävs det därför att de alltid utförs på en serviceverkstad.

⚠ Byt alltid de skadade, deformerade eller slitna skärenheter i block, tillsammans med skruvarna, för att bibehålla balansen.

VIKTIGT *Det är lämpligt att skärenheterna byts ut i par, speciellt vid skillnader på slitaget.*

VIKTIGT *Använd alltid originella skärenheter med koden som anges i tabellen "Tekniska specifikationer".*

Med tanke på produktens utveckling, kan den ovannämnda skärenheter i tabellen "Tekniska specifikationer" kan ersättas med andra, med liknande egenskaper ifråga om utbytbart och funktionssäkerhet.

8.2 KONTROLL OCH BYTE AV SKÄRENHETERNAS DRIVREM

Kontrollera att remmen är hel och inte är sliten. Om remmen är skadad eller sliten ska den bytas ut. Kontakta en auktoriserad serviceverkstad för bytet.

8.3 SLITAGESKYDD

Skärenhetens framsida har två slitageskydd (fig. 22.A).

Gör så här för att byta skydden när de är utslitna:

1. Skruva loss och avlägsna skruvarna (fig. 22.B).
2. Avlägsna skyddet (fig. 22.A) och byt ut det mot ett nytt.
3. Montera tillbaka och dra åt skruvarna (22:B).

9. FÖRVARING

När maskinen ska ställas undan i över 30 dagar:

1. Gör noggrant rent tillbehöret.
2. Kontrollera att tillbehöret inte har några skador. Reparera om det krävs.
3. Om lackeringen är skadad ska den retuscheras för att förhindra rostbildning.
4. Skydda metallytorna som utsätts för rost.
5. Förvara tillbehöret inomhus om det är möjligt.
6. Det rekommenderas att ställa undan maskinen med skärenhetsgruppen i arbets- eller transportläge för att undvika skador på drivremmen (se även instruktionerna som står i handboken till åkgräsklipparen med främre klippning).

10. SERVICE OCH REPARATIONER

Den här handboken ger alla anvisningar som behövs för att använda maskinen och för ett korrekt löpande underhåll som kan utföras av användaren. Allt justeringsarbete och

underhållsarbete som inte beskrivs i denna bruksanvisning ska utföras hos din återförsäljare eller en specialiserad serviceverkstad som har tillräcklig kunskap och nödvändiga verktyg för att utföra ett korrekt arbete och bibehålla maskinens ursprungliga säkerhet. Ingrepp som utförs av olämpliga strukturer eller av ej kvalificerade personer medför att all slags garanti, tillverkarens förpliktelse eller ansvar upphör att gälla.

- Endast auktoriserade serviceverkstäder får utföra garantireparationer och -underhåll.
- Icke-originalreservdelar och tillbehör godkänns inte. Tillverkaren har inte någon som helst ansvar eller förpliktelse vid en användning av icke-originalreservdelar och tillbehör vilket påverkar maskinens säkerhet.
- Originalreservdelar tillhandahålls av auktoriserade serviceverkstäder och återförsäljare.
- Det rekommenderas att överlämna maskinen en gång om året till en auktoriserad serviceverkstad för underhåll, assistans och kontroll av säkerhetsanordningarna.

11. FÖRFLYTTNING OCH TRANSPORT

När tillbehöret ska förflyttas eller transporteras ska du:

- stanna maskinen
- vänta tills skärenheterna stannat upp riktigt

- ställ in den minimala klipphöjden (avs. 5.1).
- Koppla ur skärenhetsgruppen från åkgräsklipparen med främre klippning (kap. 4.3)
- Rulla den på hjulen (fig. 1.D).

12. GARANTINS TÄCKNING

Garantin täcker samtliga material- och fabriktionsfel. Användaren ska följa den bifogade bruksanvisningen noggrant.

Garantin täcker inte skador som orsakas av följande:

- Försummelse av att läsa bifogad bruksanvisning.
- Slarv.
- Felaktig eller otillåten användning eller montering.
- Användning av icke-originalreservdelar.
- Användning av tillbehör som inte levereras av eller inte är godkända av tillverkaren.

Garantin täcker inte heller:

- Normalt slitage hos förbrukningsmaterial såsom drivremmar, strålkastare, hjul, blad, brytbultar och kablar.
- Normalt slitage.
- Motorer. De täcks av motortillverkarens garantier enligt de specificerade villkoren.

Köparen skyddas av nationell lagstiftning. Köparens rättigheter enligt nationell lagstiftning begränsas inte på något sätt av denna garanti.

13. UNDERHÅLLSTABELL

Ingrepp	Intervall		Avsnitt
	Första gången	Därefter var	
MASKIN			
Kontroll av alla fästen	-	Innan varje användning	7.3
Säkerhetskontroller/Kontroll av reglagen	-	Innan varje användning	6.2
Allmän rengöring och kontroll	-	Vid slutet av varje användning	7.4
Kontroll av skärenheternas slitage	-	Innan varje användning	8.1
Kontroll av drivremmarnas slitage	5 timmar	25 timmar	8.2
Smörjning av hjulaxeln	-	50 timmar	7.5

14. FELSÖKNING

FEL	MÖJLIG ORSAK	ÅTGÄRD
1. Onormal vibrering under funktion	Lösa delar eller skadade skärenheter.	Dra åt alla fästanordningar. Byt skadade delar på en auktoriserad serviceverkstad
	Skärenhetsgruppen är full med gräs	Gör rent skärenhetsgruppen
2. Ojämn klippning	Skärenheterna fungerar dåligt	Kontakta din återförsäljare
	För hög hastighet i förhållande till klipphöjden	Minska körhastigheten och/eller öka klipphöjden (avs. 5.1) Vänta tills gräset är torrt
3. Skärenheterna kopplas inte in eller stannar inte omedelbart upp när de kopplas från	Problem på kopplingsystemet eller skärenheternas drivrem	Kontakta en auktoriserad serviceverkstad.

Kontakta din återförsäljare om felen som åtgärdats enligt ovan kvarstår.



İÇİNDEKİLER

1. GENEL BİLGİLER.....	1
2. GÜVENLİK KURALLARI.....	2
2.4 Bakım, depoya kaldırma ve nakliye	3
3. MAKİNEYİ ÖĞRENMEK.....	3
3.1 Makinenin açıklaması ve amaçlanan kullanım.....	3
3.2 Güvenlik işaretleri.....	4
3.3 Tanıtma etiketi	4
3.4 Başlıca bileşenler	4
4. MONTAJ.....	5
4.1 Ambalajdan çıkarma	5
4.2 Kesim düzenleri bileşiğinin sürücünün oturarak kullandığı çim biçme makinesine takılması.....	5
4.3 Kesim düzenleri bileşiğinin sürücünün oturarak kullandığı çim biçme makinesinden çıkarılması.....	6
5. KONTROL KUMANDALARI.....	6
5.1 Kesim yüksekliğinin ayarlanması.....	6
5.2 “Quick Flip” düğmeleri	7
5.3 “Quick Flip” ayırma tırnakları.....	7
6. MAKİNENİN KULLANIMI.....	7
6.1 Hazırlık işlemleri	7
6.2 Güvenlik kontrolleri.....	7
6.3 Başlatma / çalışma.....	7
6.4 Kullandıktan sonra.....	7
7. OLAĞAN BAKIM	7
7.1 Genel Bilgiler.....	7
7.2 Yıkama ve bakım konumu	8
7.3 Sabitleme somun ve vidaları	8
7.4 Temizlik	8
7.5 Yağlama	8
8. ÖZEL BAKIM.....	8
8.1 Kesim düzenlerinin kontrolü ve değiştirilmesi	8
8.2 Kesim düzenleri hareket aktarma kayışının kontrolü ve değiştirilmesi	9
8.3 Yıpranma önleyici koruma	9
9. DEPOYA KALDIRMA	9
10. SERVİS VE ONARIMLAR	9
11. TAŞIMA VE NAKLİYE	9
12. GARANTİ KAPSAMI.....	9
13. BAKIM TABLOSU	10
14. ARIZA TESPİTİ	10

1. GENEL BİLGİLER

1.1 KILAVUZUN NASIL OKUNACAĞI

Güvenlik ve çalışmayla ilgili konular açısından kılavuz metninde son derece önemli bilgiler içeren bazı paragraflar aşağıda yer alan ölçütlere göre farklı şekilde belirtilmişlerdir:

NOT veya **ÖNEMLİ** Makineye zarar vermemek veya hasar yaratmamak amacıyla daha önceden belirtilenleri, açıklamalar veya diğer bilgiler ile tamamlar.

simgesi bir tehlikeyi vurgular. Uyarılara uygun hareket edilmemesi, personelde veya üçüncü şahıslarda yaralanmalara ve/veya zararlara yol açabilir.

.....
 • Gri noktalı kenarlıkla vurgulanan paragraflar,
 • bu kılavuzda belirtilen tüm modellerde
 • mevcut olmayan isteğe bağlı özellikleri
 • gösterirler. İlgili özelliğin kendi modelinizde
 • bulunup bulunmadığını kontrol edin.

“Ön”, “arka”, “sağ” ve “sol” ifadelerinin tamamında sürüş konumundaki operatörün yeri referans alınmıştır.

1.2 BAŞVURULAR

1.2.1 Şekiller

Bu kullanma kılavuzunda bulunan şekiller 1, 2, 3, vb. gibi numaralandırılmıştır. Şekillerde belirtilen bileşenler ise A, B, C, vb. harfleriyle işaretlenmiştir. Şekil 2'de C bileşenine yapılan başvuru şu ifadeyle gösterilir: “Bkz. res. 2.C” veya basit şekilde “(Res. 2.C)”. Resimler gösterge niteliğindedir. Gerçek parçalar betimlenenlerden farklı olabilir.

1.2.2 Başlıklar

Bu kılavuz bölümlere ve paragraflara ayrılmıştır. “2.1 Eğitim” paragrafının başlığı, “2. Güvenlik kuralları” bölümünün alt başlığıdır. Başlıklara veya paragraflara yapılan başvurular Böl. veya Par. kısaltması ile ilgili rakam kullanılarak verilmiştir. Örnek: “böl. 2” veya “par. 2.1”.

2. GÜVENLİK KURALLARI

2.1 EĞİTİM

⚠ Bu makineyi kullanmadan önce, üzerine monte edileceği makinenin kullanma kılavuzunu dikkatle okuyun.

Güvenlik Kuralları başlıklı bu bölüm yalnızca birbirleriyle değiştirilebilen aletlerle ilgilidir. Sürücünün oturarak kullandığı önden kesme özellikli çim biçme makinesiyle ilgili Güvenlik Kuralları için ilgili kullanım kılavuzuna başvurun.

⚠ Kumandaları ve makinenin uygun kullanımını iyi öğrenin. Makineyi hızlı bir şekilde durdurmayı öğrenin. Uyarılara ve talimatlara uyulmaması yangınlara ve/veya ciddi yaralanmalara neden olabilir.

- Çocukların veya kullanma talimatlarını yeterli derecede bilmeyen kişilerin makineyi kullanmalarına asla izin vermeyin. Bulduğunuz yerdeki kanunlarda kullanıcı için bir yaş alt sınırı getirilmiş olabilir.
- Kullanıcı yorgun olduğunda, kendini kötü hissettiğinde veya ilaç, uyuşturucu, alkol veya refleks ve dikkat yetenekleri zararlı maddeler aldığı anda asla makineyi kullanmayın.
- Çocukları veya başka yolcuları taşımayın.
- Başka kişilere veya onların mallarına gelebilecek kazalardan ve beklenmedik olaylardan operatörün veya kullanıcının sorumlu olduğunu unutmayın. Üzerinde çalışılacak arazide, özellikle eğimlerde, engelibeli, kaygan veya dengelessiz arazide bulunan potansiyel riskleri değerlendirme ile gerek kendisinin, gerekse başkalarının güvenliğini sorumluluğu kullanıcıya aittir.
- Makinenin başkalarına devredilecek veya ödünç verilmesi istenmesi halinde kullanıcının, işbu kılavuzda bulunan kullanım talimatlarını okumuş olduğundan emin olun.

2.2 HAZIRLIK İŞLEMLERİ

Kişisel koruyucu donanımlar (KKD)

- Uygun giysiler, kaymaz tabanlı dayanıklı iş ayakkabıları ve uzun pantolon giyin. Makineyi ayaklarınız çıplakken veya açık sandalet giyiyorken çalıştırmayın. İşitme duyusunu koruyucu kulaklık takın.
- Eller için tüm risk durumlarında iş eldivenleri kullanın.
- Makineye veya çalışma ortamında mevcut nesnelere ve materyallere takılabilecek eşarplar, gömlekler, kolyeler, bilezikler, sarkan kısımları ve bağcıkları olan ya da

kravat içeren giysiler ile sallantılı veya bol aksesuarları hiçbir şartta kullanmayın.

- Uzun saçları uygun şekilde toplayın.

Çalışma alanı / Makine

- Bütün çalışma sahasını iyice kontrol edin ve makine tarafından fırlatılabilecek veya kesim düzenine/döner aksama hasar verebilecek her türlü nesneyi (taşlar, dallar, demir teller, kemikler, vb.) uzaklaştırın.

2.3 KULLANIM ESNASINDA

Çalışma Alanı

- Makineyi, patlama riski bulunan ortamlarda, tutuşabilir sıvılar, gaz veya toz mevcut ise kullanmayın. Elektrik kontakları veya mekanik sürtünmeler toz veya buharları tutuşturacak kıvılcımların çıkmasına yol açabilirler.
- Sadece gün ışığında veya yeterli yapay ışıkta ve görüşün iyi olduğu koşullarda çalışın.
- Kişileri, çocukları ve hayvanları çalışma alanından uzaklaştırın. Çocukların başka bir yetişkinin gözetimi altında tutulması gerekmektedir.
- Islak çimde, yağmur altında ve fırtına riski olduğunda, özellikle de yıldırım düşmesi olasılığı varken çalışmayın.
- Zemindeki düzensizliklere (tümsekler, kanallar), eğimlere, gizli tehlikelere ve görüşü sınırlandırabilecek muhtemel engellerin varlığına özellikle dikkat edin.
- Sarp kayalık, çukur veya nehir kenarlarının yakınlarında çok dikkatli olun. Tekerleklerden biri yol kenarını geçerse veya yol kenarı çökerse makine ters dönebilir.
- Makinenin devrilmesini ve kontrolünün kaybolmasını önlemek için özellikle özen gerektiren eğimli arazilerde dikkat edin. Kontrol kaybının başlıca nedenleri aşağıda belirtilmiştir:
 - Tekerleklerde yol tutuşunun kaybolması
 - Aşırı hız
 - Uygunsuz frenleme
 - Makinenin kullanıma uygun olmaması
 - Arazi şartlarından kaynaklanabilecek etkilerin bilinmemesi
 - Çekiş aracı olarak kullanmak gibi hatalı kullanım.

Davranış şekilleri

- Gerek makinenin ateşlenmesi gerekse kullanımı esnasında, daima ellerinizi ve ayaklarınızı kesim düzeninden uzak tutun.
- Dikkat: kesim aleti kapatıldıktan veya motor durduktan sonra da birkaç saniye dönmeye devam eder.
- Döner bir kesim düzeni diğerlerinin de dönmelerini sağlayabileceğinden, tek bir kesim düzeninden fazla kesim düzeni olan bileşikleri kullanın.

- Aşağıdaki hallerde kesim düzenini veya güç fişini çıkarın ve kesim düzenini en yüksek konuma getirin:
 - Çalışma bölgeleri arasında yer değiştirmeler esnasında
 - Çim bulunmayan zeminlerden geçerken
-  Çalışma esnasında kırılma veya kaza durumunda, derhal motoru durdurun ve başka hasarlara sebep olmamak için makineyi uzaklaştırın; kişilerde veya üçüncü şahıslarda yaralanmalara neden olan kazalar durumunda, derhal içinde bulunulan durumda en uygun ilk yardım prosedürlerini uygulayın ve gerekli tedaviler için bir Sağlık Ocağına başvurun. Gözden kaçmaları durumunda kişilerde veya hayvanlarda hasar veya yaralanmalara yol açabilecek olası kalıntıları dikkatlice giderin.

Kullanım sınırları

- Korumaları hasar görmüşse, yoksa veya doğru yerleştirilmemişse makineyi kesinlikle kullanmayın.
- Mevcut emniyet sistemlerini/mikro anahtarları devre dışı bırakmayın, etkisiz hale getirmeyin, çıkarmayın veya kurcalamayın.

2.4 BAKIM, DEPOYA KALDIRMA VE NAKLİYE

Düzenli bakım yapın; depoya kaldırma işleminin doğru uygulanması, makinenin emniyetinin ve performans seviyesinin korunmasını sağlar.

 **Asla makineyi aşınmış veya hasar görmüş parçalar ile kullanmayın. Arızalı veya bozuk parçalar değiştirilmeli ve asla onarılmamalıdır. Sadece orijinal yedek parçalar kullanın: orijinal olmayan ve/veya doğru şekilde monte edilmemiş yedek parçaların kullanımı makinenin emniyetini riske atar; kazalara veya kişisel yaralanmalara neden olabilir ve üreticiyi her türlü sorumluluktan muaf kılar.**

Bakım

- Makinenin ayar işlemleri esnasında, parmakların hareketli kesim düzeni ve makinenin sabit kısımları arasında sıkışıp kalmasını önlemeye dikkat edin.

Depoya kaldırma

- Yangın riskini azaltmak için, artıkların bulunduğu kapları kapalı bir mekan içinde bırakmayın.

Taşıma ve Nakliye

- Makinenin bir kamyon veya bir römork üzerinde nakledilmesi gerekiyorsa,

uygun dayanıklılık, genişlik ve uzunluktaki erişim rampalarını kullanın.

- Makineyi araç üzerinde taşıırken:
 - Makineyi yeterli sayıda kişiyle iterek yükleyin.
 - Hiç kimse için tehlike oluşturmayacak şekilde yerleştirin
 - Devrilerek zarar görmesini önlemek için, halat veya zincirle taşıma aracına sıkıca sabitleyin.

2.5 ÇEVRE KORUMA

Medeni bir ortak yaşam ve yaşadığımız çevreye saygı ilkeleri çerçevesinde, makinenin kullanımında çevre koruması önemli rol oynamalı ve öncelik taşımaktadır.

- Komşularınız için bir rahatsızlık kaynağı olmaktan kaçının. Makineyi sadece mantıklı saatler içerisinde kullanın (kişilere rahatsızlık verebileceğiniz sabahın erken veya akşamın geç saatlerinde değil).
- Ambalajların, yağların, yakıtın, filtrelerin, aşınmış parçaların veya çevreye zarar verebilecek herhangi bir nesnenin bertaraf edilmesinde yerel kanun öngörülerini titizlikle uygulayın; bu atıklar çöpe atılmamalı, ayrılmalı ve materyallerin yeniden dönüştürülmesini gerçekleştirecek özel toplama merkezlerine teslim edilmelidir.
- Hurdaya çıkarma durumunda, makineyi dışarıya atmayın, yürürlükteki yerel yönetmelikler uyarınca bir toplama merkezine başvurun.

3. MAKİNEYİ ÖĞRENMEK

3.1 MAKİNENİN AÇIKLAMASI VE AMAÇLANAN KULLANIM

Bu makine, değiştirilebilen bir alettir, daha kesin bir ifadeyle bir kesim düzeni bileşimidir. Motor tertibatı ile desteği taşıyan, sürücünün oturarak kullandığı önden kesme özellikli bir çim biçme makinesi gibi başka bir makineye bağlanması gereken, başka aletlerle değiştirilebilen bir bahçe aletidir.

3.1.1 Öngörülen kullanım

"Kesim düzeni bileşimi" makinesi çim kesmek amacıyla tasarlanmış ve üretilmiştir.

Genel olarak bu makine aşağıdakileri yapabilir:

- Çim kesmek, ufalamak ve toprak üzerine sermek ('malçlama' etkisi).
- Çimi kesmek ve arka taraftan toprağa boşaltmak

3.1.2 Uygunsuz kullanım

Yukarıda belirtilenlerden farklı her türlü kullanım tehlikeli olabilir ve kişilere ve/veya eşyalara hasar verebilir. Aşağıda belirtilenler (örnek olarak, ancak sadece bunlarla sınırlı olmaksızın) uygunsuz kullanım olarak addedilir:

- Makine üzerinde insan, çocuk veya hayvan taşınması;
- Yüklerin itilmesi;
- Kesim düzenlerinin çimsiz kısımlarda harekete geçirilmesi.

ÖNEMLİ *Makinenin uygunsuz kullanımı garantisinin geçersiz olmasına ve kullanıcının veya başkalarının zarar görmesinden ve yaralanmasından kaynaklanan yükümlülükleri kullanıcıya devrederek Üreticinin her türlü sorumluluktan muaf tutulmasına neden olur.*

3.1.3 Kullanıcı tipi

Bu makine amatör operatörler tarafından kullanılmaya yöneliktir. “Hobi amaçlı kullanıma” yöneliktir.

ÖNEMLİ *Makine tek bir operatör tarafından kullanılmalıdır.*

3.2 GÜVENLİK İŞARETLERİ

Makinenin üzerinde çeşitli semboller (res. 3) bulunur. Bunların işlevleri, makinenin gereken dikkat ve özenle kullanılması için uyması gereken davranış biçimlerini operatöre hatırlatmaktadır. İşaretlerin anlamları:



DİKKAT! Bu makineyi kullanmadan önce talimat kılavuzunu dikkatle okuyun.



DİKKAT! Dağılabilecek nesnelere dikkat edin. Çalışma alanında bulunabilecek kişilere dikkat edin.



DİKKAT! Herhangi bir bakım veya onarım işleminden önce, anahtarını çıkarın ve talimatları okuyun.



DİKKAT! Makine çalışır haldeyken ellerinizi ve ayaklarınızı korumanın altına sokmayın.

ÖNEMLİ *Yırtılmış veya okunamaz hale gelmiş yapışkanlı etiketlerin değiştirilmesi gerekir. Yeni etiketleri yetkili teknik servisinizden isteyin.*

3.3 TANITMA ETİKETİ

Tanıtma etiketinde aşağıdaki bilgiler yer alır (res. 1):

1. Marka
2. İmalatçının adresi
3. Model
4. Makine tipi
5. Aksesuarın tanımı
6. Kg olarak ağırlık
7. İmalat yılı
8. Seri numarası
9. Ürün kodu
10. CE uygunluk işareti

Makine belirleme verilerini, kapağın arkasında bulunan etiketteki özel yerlere yazın.

ÖNEMLİ *Yetkili departmanla her bağlantı kurduğunuzda ürün belirleme etiketinde belirtilen belirleme bilgilerini kullanın.*

ÖNEMLİ *Uygunluk beyannamesi örneği kılavuzun son sayfalarında bulunmaktadır.*

3.4 BAŞLICA BİLEŞENLER

Bu makine, aşağıdaki ana bileşenlerden meydana gelir (es. 1):

- A. Destek kolları
- B. Kanvas koruma
- C. Kanvas koruma destek şasisi
- D. Tekerler
- E. “Quick Flip” ayırma düğmeleri
- F. “Quick Flip” ayırma tırnakları
- G. Kesim düzenleri hareket aktarma kayışı
- H. Kesim yüksekliği göstergesi
- I. Elektrik kablosunun konektörü
- J. Kesim düzenleri

Sürücünün oturarak kullandığı önden kesme özellikli çim biçme makinesinin bileşenleri:

- K. Hızlı ayırma destekleri

- L. Aksesuar kaldırma kancası
- M. Elektrik prizi

4. MONTAJ

ÖNEMLİ *Uyulacak güvenlik kuralları böl. 2'de açıklanmıştır. Ciddi riskler veya tehlikelerle karşılaşmamak için bu talimatlara titizlikle uyun.*

Depolama ve sevkiyatla ilgili nedenlerden ötürü makinenin bazı bileşenleri fabrikada monte edilmemiştir; bu bileşenler ambalajdan çıkarıldıktan sonra aşağıdaki talimatlar izlenerek monte edilmelidir.

⚠ ***Ambalajın açılması ve montajın tamamlanması düz ve sağlam bir yüzey üzerinde gerçekleştirilmelidir, makinenin ve ambalajların hareket ettirilmeleri için yeterli derecede yer bulunmalıdır ve daima uygun aletler kullanılmalıdır. Makineyi "MONTAJ" bölümünde verilen talimatları tamamlamadan kullanmayın.***

⚠ ***Koruyucu eldiven takın.***

4.1 AMBALAJDAN ÇIKARMA

1. Ambalajı özenle açın, komponentleri kaybetmemeye özen gösterin
2. Kutunun içine bulunan, bu kılavuzun da yer aldığı belgelere başvurun.
3. Monte edilmemiş tüm bileşenleri kutudan çıkarın.
4. Makineyi kutudan çıkarın.
5. Kutuyu ve ambalajları bulunduğunuz yerdeki yönetmeliklere uygun şekilde bertaraf edin.

4.2 KESİM DÜZENLERİ BİLEŞİĞİNİN SÜRÜCÜNÜN OTURARAK KULLANDIĞI ÇİM BİÇME MAKİNESİNE TAKILMASI

Kesim düzenleri bileşiği sürücünün oturarak kullandığı çim biçme makinesine aşağıdakilerle takılır:

- Ön tekerlere sabitlenmiş destekler,
- Aksesuar kaldırma koluna bağlanan zincirli yay
- Kesim düzenleri hareket aktarma kayışı (kesim düzenleri bileşiğine önceden monte edilmiştir),
- Kanvas koruma destek şasisi.

4.2.1 Kayış koruması için bağlantı arabiriminin takılması

1. Çim biçme makinesinin ön tarafına daha önce monte edilmiş iki vidayı (Res. 4.A) sökün.
2. Şasi destek arabirimini (Res. 4.B) yerleştirip, iki vidayı (Res. 4.A) sıkarak sabitleyin.

4.2.2 Taban ayarı

Kesim düzenleri bileşiğinin taban ayarı, arka kenarın ön kenara kıyasla 5 mm kaldırılmasına olanak tanır. Bu, kesim düzeni bileşiğinin öne doğru yatık olduğu anlamına gelir.

Kesim düzeni bileşiğinin yüksekliğini ayarlamak için:

1. Çatal pim üzerindeki yükü hafifletmek için kesim düzenini hafifçe kaldırın (Res. 5.A).
2. Daha önce pime (Res. 5.C) monte edilmiş olan çatal pimi (Res. 5.A) ve rondelayı (Res. 5.B) bir tornavida yardımıyla çıkarın.
3. Pimin yüksekliğini ayarlayın ve rondela ile çatal pimi mevcut deliklerden (Res. 6.A) birine geçirip, resimdeki (Res. 6.B) gibi yerleştirin:
 - 17 inç tekerlerle donatılmış makinelerde: çatal pimleri pimin en üstteki deliğine yerleştirin.
 - 16 inç tekerlerle donatılmış makinelerde: çatal pimleri pimin ortadaki deliğine yerleştirin.
4. Bu ayarı, kesim düzeni bileşiği destek kollarının her ikisinde de yapın.

4.2.3 Tekerlere sabitlenmiş hızlı ayırma desteklerine takılması

ÖNEMLİ *Aşağıdaki işlemler için makine kılavuzu ile destek kılavuzunda verilen özel talimatlara bakın.*

1. Hızlı ayırma desteklerinin makinenin ve kesim düzeni bileşiğinin kollarının üzerine takılı olduğundan emin olun.
2. Kesim düzeni bileşiğini çim biçme makinesinin önüne yerleştirin.
3. Hızlı ayırma desteklerini açık konuma çevirin (Res. 7.A).
4. Her iki yanda pime takma dirseğinin (Res. 7.C) alt kısmını (Res. 7.B) kaldırıp oturtun.
5. Takma dirseğini (Res. 8.A) her iki tarafta pime (Res. 8.B) bağlayın.

4.2.4 Kesim düzenleri hareket aktarma kayışının takılması

• 4WD modeller

1. Sol elinizle gergi kolunu (Res. 9.A) tutup, dışarı doğru çekin.
2. Sağ elinizle kayışı kasnağın (Res. 9.B) üzerinden geçirin.
3. Kayışı gergi kasnağının (Res. 9.C) üzerinden geçirirken, gerginliğini ve soketini yavaşça bırakın.

• 2WD modeller

1. Sol elinizle gergi kolunu (Res. 9.A) tutup, dışarı doğru çekin.
 2. Sağ elinizle kayışı kasnağın (Res. 9.B) üzerinden geçirin.
 3. Kayışı gergi kasnağının (Res. 9.C) üzerinden geçirirken, gerginliğini ve soketini yavaşça bırakın.
6. Hızlı ayırma desteklerini (res. 8.C) bir ayağınızla çevirerek ve pim ile çatal pimi (Res. 8.D) yerine yerleştirerek takma işlemini tamamlayın.

4.2.5 Kanvas korumanın montajı

1. Destek şasisinin (Res. 11.B) uçlarında bulunan iki kancayı (Res. 11.A) çubuklara (Res. 11.C) geçirin.
2. Destek şasisini (Res. 12.A) arabirimin (Res. 12.B) altına yerleştirip, önceden monte edilmiş iki vidayı (Res. 12.C) sıkarak sabitleyin.

4.2.6 Aksesuar kaldıracının takılması

Kesim düzeni bileşiği, bir zincirli yay ve karabinle ana makinenin aksesuar kaldırma koluna (Res. 13.A) takılır. Karabin (Res. 13.B) çalışma konumunun belirlenmesini sağlar ve kaldırma kuvvetini ayarlamak için zincir baklaları arasında değiştirilebilir.

4.2.7 Elektrik kablosunun konektörünün bağlanması

Konektörü (Res. 14.B) prize (Res. 14.A) takın.

4.3 KESİM DÜZENLERİ BİLEŞİĞİNİN SÜRÜCÜNÜN OTURARAK KULLANDIĞI ÇİM BİÇME MAKİNESİNDEN ÇIKARILMASI

Sökme işlemini doğru şekilde yapabilmek için aşağıda belirtilen adımları belirtilen sırayla yapın.

1. Kabloyu makineden (Res. 14.B) ayırın.
2. Karabini (Res. 13.B) ayırarak zinciri "aksesuar kaldırma kolundan" (Res. 13.A) ayırın.
3. Vidaları (Res. 12.C) sökerek kanvas korumayı çıkarın.
4. Pimi ve çatal pimi (Res. 8.D) çıkarın ve hızlı ayırma desteklerini açık konuma çevirin (Res. 7.A).
5. Hareket aktarma kayışını aşağıdaki gibi gevşetip çıkarın:

• 4WD modeller

- Sol elinizle gergi kolunu (Res. 9.A) tutup, dışarı doğru çekin.
- Sağ elinizle kayışı kasnakta (Res. 9.C) çıkarın.
- Kayışı makinenin kasnağından (Res. 9.B) çıkarın.

• 2WD modeller

- Sol elinizle gergi kolunu (Res. 10.A) tutup, dışarı doğru çekin.
- Sağ elinizle kayışı kasnakta (Res. 10.C) çıkarın.
- Kayışı makinenin kasnağından (Res. 10.B) çıkarın.

6. Hızlı ayırma desteklerinin (Res. 7.B) takma direklerini kaldırın ve kesim düzeni bileşiğini sürücünün oturarak kullandığı önden kesme özellikli çim biçme makinesinden ayırın.

5. KONTROL KUMANDALARI

5.1 KESİM YÜKSEKLİĞİNİN AYARLANMASI

 **Ayarı kesim düzenleri durur haldeyken yapın.**

5.1.1 Kesim yüksekliğinin elektrikli olarak ayarlanması

Sürücünün oturarak kullandığı önden kesme özellikli çim biçme makinesi üzerinde bulunan kesim yüksekliğinin elektrikli olarak ayarlanması şalterini kullanarak kesim yüksekliğini sonsuz bir şekilde ayarlayabilirsiniz.

Kesim yüksekliği göstergesi (Res. 1.H) ayarlanan yüksekliği gösterir.

ÖNEMLİ Elektrikli ayarlama özelliğini etkinleştirmek için kesim düzenleri bileşiğinin elektrik kablosunun konektörünü, sürücünün oturarak kullandığı önden kesme özellikli çim biçme makinesinin prizine (Res. 14.A) takın.

5.2 “QUICK FLIP” DÜĞMELERİ

“Quick Flip” düğmeleri (Res. 1.E), kesim düzenleri bileşiğinin arka kısmının destek kollarından ayrılmasını ve aşağı indirilmesini sağlarlar. Kesim düzenleri bileşiği bu konumdan bakım ve yıkama (Böl. 7.2) konumuna kaldırılabilir.

5.3 “QUICK FLIP” AYIRMA TIRNAKLARI

“Quick Flip” ayırma tırnakları (Res. 1.F), kesim düzenleri bileşiğinin bakım ve yıkama konumundan (Böl. 7.2) hızlı bir şekilde indirilmesine olanak tanır.

6. MAKİNENİN KULLANIMI

ÖNEMLİ Uyulacak güvenlik kuralları böl. 2’de açıklanmıştır. Ciddi riskler veya tehlikelerle karşılaşmamak için bu talimatlara titizlikle uyun.

6.1 HAZIRLIK İŞLEMLERİ

Çim iki şekilde kesilebilir:

- Çim kesmek, ufalamak ve toprak üzerine sermek (‘malçlama’ etkisi).
- Çimi kesmek ve arka taraftan toprağa boşaltmak

Teslimat sırasında kesim düzenleri bileşiği “malçlama” işlemi için hazırlanmıştır.

Çimi kesim düzenleri bileşiğinin arka kısmından tahliye etmek için

- Deflektörü (Res. 15.B) sabitleyen düğmeyi (Res. 15.A) gevşetip çıkarın.
- Deflektörü (Res. 15.B) çıkarın.
- Düğmeyi ve deflektörü ileride kullanmak üzere saklayın.

6.2 GÜVENLİK KONTROLLERİ

Aşağıdaki güvenlik kontrollerini yapın ve elde ettiğiniz sonuçları tablolarda belirtilenlere uygun olduğundan emin olun.

⚠ Kullanmadan önce güvenlik kontrollerini daima yapın.

6.2.1 Genel kontrol

Aksam	Sonuç
Elektrik kabloları.	Bütün izolasyon sağlam. Mekanik hasar yok.
Aksesuarlar ve kesim düzenleri üzerindeki vidalar	İyice sıkıştırılmış (gevşek değil)
Kanvas koruma	Düzgün yerleştirilmiş
Kesim düzenleri takılı haldeyken test kılavuzu (Makine kılavuzunda verilen ilgili talimatlara bakın)	Anormal titreşim yok Anormal gürültü yok.

6.2.2 Makine çalışma testi

Aşağıdaki işlemler için sürücünün oturarak kullandığı önden kesme özellikli çim biçme makinesi kılavuzunda verilen ilgili talimatlara bakın.

6.3 BAŞLATMA / ÇALIŞMA

Aşağıdaki işlemler için sürücünün oturarak kullandığı önden kesme özellikli çim biçme makinesi kılavuzunda verilen ilgili talimatlara bakın.

6.4 KULLANDIKTAN SONRA

- Temizlik yapın (Par. 7.4).
- Makinenin hasar görmemiş olduğundan emin olun. Gerekirse, yetkili servis merkeziyle bağlantı kurun.

7. OLAĞAN BAKIM

7.1 GENEL BİLGİLER

ÖNEMLİ Uyulacak güvenlik kuralları böl. 2’de açıklanmıştır. Ciddi riskler veya tehlikelerle karşılaşmamak için bu talimatlara titizlikle uyun.

⚠ Tüm kontroller ile bakım işlemleri makine ve motor durur haldeyken yapılmalıdır. Anahtar çıkarın ve herhangi bir temizlik veya bakım müdahalesine başlamadan önce ilgili talimatları okuyun.

⚠ Bakım yapmadan önce uygun giysiler giyin, eldiven ve gözlük takın.

- Yapılacak işlemlerin sıklıkları ile türleri, “Bakım Tablosunda” özetlenmiştir. Bu tablo, makinenize verimli ve güvenli şekilde bakım yapmanıza yardımcı olma amacını

tařır. Tabloda bařlıca iřlemler ile her birinin uygulanacađı zaman aralıđı belirtilmiřtir. İlgili iřlemi ilk dolan sūreye gōre yapın.

ÖNEMLİ *Bu kılavuzda açıklanmayan bakım ve ayarlama iřlemlerinin tamamı Satıcınız veya Teknik Servis tarafından yapılmalıdır.*

7.2 YIKAMA VE BAKIM KONUMU

1. Makinenin hareket etmesini önlemek için daima park frenini uygulayın (Sürücünün oturarak kullandıđı önden kesme özelliikli çim biçme makinesinin kılavuzunda verilen talimatlara da bakın).
2. Kesim yüksekliđini orta veya yüksek kesim konumuna ayarlayın (par. 5.1).
3. Elektrik kablosunun konektörünün makineden (Res. 14.A) ayırın.
4. Kesim düzenleri bileřiřinin arka kısmını ayırın:
 - Belirtilen noktadan (Res. 16.A) yakalayarak tutun ve hafifçe kaldırın.
 - "Quick Flip" düđmesini (Res. 16.B) dıřa dođru çekin ve kesim düzenleri bileřiřini yavařça ařađı indirin.
 - Bu iřlemi her iki tarafta da yapın.
5. Kesim düzenleri bileřiřinin ön kenarını (Res. 17.A) tutun ve bir "tık" sesinin duyulacađı azami yüksekliđe kadar yavařça kaldırın. Kesim düzenleri bileřiři yıkama ve bakım konumunda kilitle halde kalır (Res. 18).
6. Kesim düzenleri tertibatının yerinde sabit olduđundan emin olun.
7. Kesim düzenlerinde bakım yapın.

⚠ *Bu makine, yıkama ve bakım konumunda olduklarında kesim düzenlerinin geri girmesine izin vermeyen bir güvenlik sistemiyle donatılmıřtır. Kesim düzenleri bileřiři yıkama ve bakım konumundayken kesim düzenlerini geri sokmaya çalıřmak kesinlikle yasaktır.*

Kesim düzenleri bileřiřini çalıřma konumuna getirmek için:

8. Kesim düzenleri bileřiřini ön tarafından tutun ve hafifçe kaldırın.
9. İki adet "Quick Flip" ayırma tırnađına (Res. 19.A) bastırın ve ellerinizle eřlik ederek kesim düzenleri bileřiřini yavařça ařađı indirin.
10. Saptan (Res. 20.A) tutarak hafifçe kaldırıp, "Quick Flip" düđmelerinin destek kollarına (Res. 20.B) takılmalarını sađlayarak kesim düzenleri bileřiřinin arka kısmını takın. Bu iřlemi her iki tarafta da yapın.
11. Suyla temizlik yaptıktan sonra makineyi ve kesim düzenleri bileřiřini çalıřtırarak suyu giderin; aksi halde su rulmanlara nūfuz ederek hasara yol açabilir.

12. Konektörü (Res. 14.B) prize (Res. 14.A) takın.

7.3 SABİTLEME SOMUN VE VİDALARI

- Makinenin her zaman güvenli çalıřma řartlarında bulunduđundan emin olmak için, somunların ve vidaların sıkıřtırılmıř olması gerekir.
- Yükleme rampasının sabitleme somunlarının dođru řekilde sıklı olduđunu düzenli aralıklarla kontrol edin.

7.4 TEMİZLİK

- Kesim düzenleri bileřiřini yıkama konumuna getirin.
- Kesim düzenleri bileřiřini alt kısmını su ve sabun kullanarak düzenle temizleyin.

ÖNEMLİ *Kesinlikle yüksek basınçlı su kullanmayın. Bu uygulama elektrikli bileřenlere zarar verebilir.*

- Kullanım nedeniyle bazı kısımlardaki boya çizilir veya çıkarsa, yüzey tamamen kuru ve temiz haldeyken rötuř yapın.

7.5 YAĐLAMA

Ařađıdaki tabloda belirtilen noktaların hepsi her 50 çalıřma saatinde bir ve her yıkamadan sonra yađlanmalıdır.

Aksam	İřlem
Teker mili (Res. 21.A)	2 gresleme nipeli Üniversal tip gresle doldurulmuř bir gres tabancası kullanın

8. ÖZEL BAKIM

8.1 KESİM DÜZENLERİNİN KONTROLÜ VE DEĐİřTİRİLMESİ

NOT *Kötü bilenmiř bir kesim düzeni çimi koparır ve çayırın sararmasına neden olur.*

⚠ *Kesim düzenleri ile ilgili tüm iřlemler (sōkme, bileme, balans, onarım, tekrar monte etme ve/veya deđiřtirme) güvenlik nedeniyle özel aletlerin kullanımını ile birlikte, özel uzmanlık gerektiren önemli iřlerdir, bu yüzden her zaman Uzman Servis nezdinde gerçeleřtirilmeleri gerekir.*

⚠ *Hasar görmüř, bükülmüř veya ařınmıř kesim düzenlerini balansı*

korumak için kendi vidalarıyla birlikte daima bütün halde değiştirin.

ÖNEMLİ Kesim düzenlerinin, özellikle belirgin aşınma farklarının gözlemlendiği durumlarda, çift olarak değiştirilmeleri tavsiye edilir.

ÖNEMLİ Daima "Teknik Veriler" tablosunda verilen kodu taşıyan orijinal kesim düzenlerini kullanın.

Ürün sürekli geliştirildiğinden, "Teknik Bilgiler" tablosunda belirtilen kesim düzenlerinin yerine zaman içinde birbirleriyle değiştirilebilir ve çalışma güvenliği özelliklerine sahip başka kesim düzenleri kullanılabilir.

8.2 KESİM DÜZENLERİ HAREKET AKTARMA KAYIŞININ KONTROLÜ VE DEĞİŞTİRİLMESİ

Kayışın sağlam olduğunu, yıpranma belirtilerinin bulunmadığını kontrol edin. Hasar varsa veya yıpranmışsa, kayışın değiştirilmesi gerekir. Değiştirme işlemi için yetkili servis merkezimize bağlantı kurun.

8.3 YIPRANMA ÖNLEYİCİ KORUMA

Kesim düzeninin alt tarafı iki adet yıpranma önleyici korumayla (Res. 22.A) donatılmıştır.

Aşındıklarında korumaları değiştirmek için:

1. Vidaları gevşetip sökün (Res. 22.B).
2. Korumayı (Res. 22.A) çıkarın ve yenisiyle değiştirin.
3. Vidaları geri yerlerine takıp sıkın (Res. 22.B).

9. DEPOYA KALDIRMA

Makinenin 30 günden uzun bir süre kaldırılması gerektiğinde:

1. Aksesuarı iyice temizleyin.
2. Aksesuarın hasar görmemiş olduğundan emin olun. Gerekirse, onarımları yapın.
3. Boyası hasar görmüşse, paslanmayı önlemek için rötuş yapın.
4. Pasa maruz kalan metal yüzeyleri koruyun.
5. Aksesuarı mümkünse kapalı bir ortamda depoya kaldırın.
6. Hareket aktarma kayışında hasar meydana gelmesini önlemek için makinenin kesim düzenleri bileşiği çalışma veya nakliye konumundayken depoya kaldırılması tavsiye edilir (Sürücünün oturarak kullandığı önden kesme özellikli çim biçme makinesi kılavuzunda verilen talimatlara da bakın).

10. SERVİS VE ONARIMLAR

Makinenin kullanılması ve kullanıcı tarafından yapılabilecek temel bakım işlemlerinin doğru şekilde yapılması için gereken tüm talimatlar bu kılavuzda verilmiştir. Bu kılavuzda belirtilmeyen tüm bakım ve ayarlama işlemleri, Satıcınız veya orijinal güvenlik koşullarının düzeyini koruyarak işin doğru gerçekleştirilmesi için gerekli bilgilere ve donanımlara sahip uzman bir merkez nezdinde gerçekleştirilmelidir. Uygun olmayan yerlerde veya nitelikli olmayan kişiler tarafından gerçekleştirilen işlemler, her türlü garantinin ve üreticinin her yükümlülüğünün ve sorumluluğunun geçersiz olmasına neden olur.

- Garanti kapsamındaki onarım ve bakım işlemleri yalnızca yetkili teknik servisler tarafından yapılabilir.
- Orijinal olmayan yedek parça ve aksesuarlar onaylı değildir; orijinal olmayan yedek parça ve aksesuarların kullanılması makinenin güvenliğini tehlikeye atar ve imalatçının her türlü yükümlülük veya sorumluluğunu kaldırır.
- Orijinal yedek parçaları yetkili teknik servisler ve satıcılardan temin edilebilir.
- Güvenlik aygıtlarının bakım, servis ve kontrol görmesi için makinenin yılda bir kez yetkili teknik servise götürülmesi gerekir.

11. TAŞIMA VE NAKLİYE

Aksesuarı taşıyacağınız veya nakledeceğiniz zaman aşağıdakilerin yapılması gerekir:

- Makineyi durdurun
- Kesim düzenlerinin tamamen durmasını bekleyin
- Kesim yüksekliğini asgari düzeye ayarlayın (Par. 5.1).
- Kesim düzenleri bileşiğini sürücünün oturarak kullandığı önden kesme özellikli çim biçme makinesinden ayırın (Böl. 4.3).
- Tekerlerin üzerinde kaydırın (Res. 1.D).

12. GARANTİ KAPSAMI

Her türlü malzeme ve imalat kusuru garanti kapsamındadır. Ekli belgelerde verilen tüm talimatların kullanıcı tarafından dikkatle izlenmesi gerekmektedir. Aşağıdakilerden kaynaklı hasarlar garanti kapsamı dışındadır:

- Ürünle birlikte gelen belgelere aşına olunmaması.
- Dikkatsizlik.
- Uygunsuz veya izin verilmeyen şekilde kullanılması ve monte edilmesi.

- Orijinal olmayan yedek parçaların kullanılması.
 - İmalatçı tarafından temin edilmeyen veya onaylanmayan aksesuarların kullanılması.
- Garanti ayrıca aşağıda belirtilen durumları kapsamaz:

- Hareket aktarma kayışları, farlar, tekerler, bıçaklar, güvenlik civataları ve kablolar gibi sarf malzemelerinin normal aşınması.

- Normal yıpranma.
- Motorlar. Bunlar, belirtilen şart ve koşullarda motor üreticisinin garantisine kapsamındadır.

Alıcı, kendi bulunduğu ülkedeki yasaların koruması altındadır. Alıcının kendi ülkesindeki yasalardan doğan hakları hiçbir şekilde bu garantiyle sınırlı değildir.

13. BAKIM TABLOSU

İşlem	Periyodu		Paragraf
	İlk uygulama	Sonraki her	
MAKİNE			
Tüm sabitlemelerin kontrolü	-	Her kullanımdan önce	7.3
Güvenlik kontrolleri / Kumanda kontrolleri	-	Her kullanımdan önce	6.2
Genel temizlik ve kontrol	-	Her kullanımdan sonra	7.4
Kesim düzenlerindeki yıpranmanın kontrolü	-	Her kullanımdan önce	8.1
Hareket aktarma kayışındaki yıpranmanın kontrolü	5 saat	25 saat	8.2
Tekerlek milinin yağlanması	-	50 saat	7.5

14. ARIZA TESPİTİ

SORUN	OLASI NEDENİ	ÇÖZÜM
1. İşleme esnasında anormal titreşim	Gevşemiş aksam veya hasarlı kesim düzenleri.	Tüm sabitleme aparatlarını sıkın. Hasar gören parçaları yetkili servis merkezinde değiştirin.
	Kesim düzenleri bileşiği çimle dolmuş	Kesim düzenleri bileşiğini temizleyin
2. Düzensiz kesim	Kesim düzenlerinin etkisizliği	Satıcınıza başvurun
	İlerleme hızı, kesilecek çim uzunluğuna göre yüksek	İlerleme hızını azaltın ve/veya kesim yüksekliliğini artırın (par. 5.1)
		Çimin kurumasını bekleyin
3. Kesim düzenleri etkin kılınmıyor veya devreden çıkarıldıklarında anında durmuyorlar	Kesim düzenleri hareket aktarma kayışında veya takma sisteminde sorunlar var	Yetkili servis merkeziyle bağlantı kurun.

Yukarıda belirtilen çözümleri uyguladıktan sonra arızalar devam ederse, Satıcınıza başvurun.

DICHIARAZIONE CE DI CONFORMITÀ (Istruzioni Originali)
(Direttiva Macchine 2006/42/CE, Allegato II, parte A)

1. La Società: ST. S.p.A. – Via del Lavoro, 6 – 31033 Castelfranco Veneto (TV) – Italy

2. Dichiaro sotto la propria responsabilità, che la macchina:

Assieme dispositivo di taglio (accessorio intercambiabile)/taglio erba

- | | |
|-------------------------|---|
| a) Tipo / Modello Base: | 85C, 85C E, 85C QF, 95CV, 95CV E, 95CP, 95CP E, 95C E QF, 95CP E QF, 100C E, 100C E QF, 105C E, 105C E QF, 110C E, 110C E QF, 125C E, 125C E QF, 125C H, 135C H, 155C H |
| c) Numero di Serie: | 22A••FMC000001 ÷ 99L••FMC999999 |
| d) Motore: | |

3. È conforme alle specifiche delle direttive:

- MD: 2006/42/EC
- RoHS II: 2011/65/EU - 2015/863/EU

4. Riferimento alle norme armonizzate:

EN ISO 5395-1:2013 + A1:2018
EN ISO 5395-3:2013 + A1:2017 + A2:2018
EN 63000:2018

n) Persona autorizzata a costituire il Fascicolo Tecnico:

ST. S.p.A.
Via del Lavoro, 6
31033 Castelfranco Veneto (TV) - Italia

o) Castelfranco Veneto, 01/11/2022

CEO Stiga Group
Sean Robinson

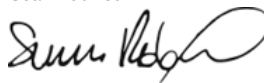

UK DECLARATION OF CONFORMITY

(Supply of Machinery (Safety) Regulations 2008, S.I. 2008 No. 1597, Annex II, part A)

1. The company: ST. S.p.A. – Via del Lavoro, 6 – 31033 Castelfranco Veneto (TV) – Italy

2. Hereby declares under its own responsibility that the machine:

Cutting-means assembly (interchangeable equipment)/grass cutting

- | | |
|-----------------------|---|
| a) Homologation type: | 85C, 85C E, 85C QF, 95CV, 95CV E, 95CP, 95CP E, 95C E QF, 95CP E QF, 100C E, 100C E QF, 105C E, 105C E QF, 110C E, 110C E QF, 125C E, 125C E QF, 125C H, 135C H, 155C H |
| c) Serial number: | 22A**FMC000001 ÷ 99L**FMC999999 |
| d) Engine: | |

3. Conforms to UK Regulations:

- S.I. 2008/1597 - Supply of Machinery (Safety) Regulations 2008
- S.I. 2012/3032 - The Restriction of the Use of Certain Hazardous Substances in Electrical and Electronic Equipment Regulations 2012

4. Reference to harmonised standards:

EN ISO 5395-1:2013 + A1:2018
EN ISO 5395-3:2013 + A1:2017 + A2:2018
EN 63000:2018

n) Person authorised to compile the technical file:

ST. S.p.A.
Via del Lavoro, 6
31033 Castelfranco Veneto (TV) - Italia

o) Castelfranco Veneto, 01/11/2022

CEO Stiga Group
Sean Robinson



UK Importer: STIGA LTD
Unit 8, Bluewater Estate Plympton,
Devon, PL7 4JH, England



<p>FR (Traduction de la notice originale)</p> <p>Déclaration CE de Conformité (Directive Machines 2006/42/CE, Annexe II, partie A)</p> <p>1. La Société</p> <p>2. Déclare sous sa propre responsabilité que la machine : Assemblage des organes de coupe (équipement interchangeable) / coupe du gazon</p> <p>a) Type / Modèle de Base c) Série d) Moteur:</p> <p>3. Est conforme aux prescriptions des directives :</p> <p>4. Renvoi aux Normes harmonisées</p> <p>n) Personne habilitée à établir le Dossier Technique : o) Lieu et Date</p>	<p>EN (Translation of the original instruction)</p> <p>EC Declaration of Conformity (Machine Directive 2006/42/CE, Annex II, part A)</p> <p>1. The Company</p> <p>2. Herby declares under its own responsibility that the machine: Cutting-means assembly (interchangeable equipment) / grass cutting</p> <p>a) Type / Base Model c) Serial number d) Motor:</p> <p>3. Conforms to directive specifications:</p> <p>4. Reference to harmonised Standards</p> <p>n) Person authorised to create the Technical Folder: o) Place and Date</p>	<p>DE (Übersetzung der Originalbetriebsanleitung)</p> <p>EG-Konformitätserklärung (Maschinenrichtlinie 2006/42/EG, Anhang II, Teil A)</p> <p>1. Die Gesellschaft</p> <p>2. Erklärt auf eigene Verantwortung, dass die Maschine: Schneidwerkzeugbaugruppe (austauschbare Ausrüstung)/ rasenschneit</p> <p>a) Typ / Basismodell c) Seriennummer d) Motor:</p> <p>3. Den Anforderungen der folgenden Richtlinien entspricht:</p> <p>4. Bezugnahme auf die harmonisierten Normen</p> <p>n) Zur Verfassung der technischen Unterlagen befugte Person: o) Ort und Datum</p>
<p>NL (Vertaling van de oorspronkelijke gebruiksaanwijzing)</p> <p>EG-verklaring van overeenstemming (Richtlijn Machines 2006/42/CE, Bijlage II, deel A)</p> <p>1. Het bedrijf</p> <p>2. Verklaart onder zijn eigen verantwoordelijkheid dat de machine: Schneidwerkzeugbaugruppe (austauschbare Ausrüstung) / rasenschneit</p> <p>a) Type / Basismodel c) Seriennummer d) Motor:</p> <p>3. Voldoet aan de specificaties van de richtlijnen:</p> <p>4. Verwijzing naar de Geharmoniseerde normen</p> <p>n) Bevoegd persoon voor het opstellen van het Technisch Dossier o) Plaats en Datum</p>	<p>ES (Traducción del Manual Original)</p> <p>Declaración de Conformidad CE (Directiva Máquinas 2006/42/CE, Anexo II, parte A)</p> <p>1. La Empresa</p> <p>2. Declara bajo su propia responsabilidad que la máquina: Grupo dispositivos de corte (equipo intercambiable) / corte hierba</p> <p>a) Tipo / Modelo Base c) Matricula d) Motor:</p> <p>3. Cumple con las especificaciones de las directivas:</p> <p>4. Referencia a las Normas armonizadas</p> <p>n) Persona autorizada a realizar el Manual Técnico: o) Lugar y Fecha</p>	<p>PT (Tradução do manual original)</p> <p>Declaração CE de Conformidade (Diretiva de Máquinas 2006/42/CE, Anexo II, parte A)</p> <p>1. A Empresa</p> <p>2. Declara sob a própria responsabilidade que a máquina: Conjunto dispositivos de corte (ferramenta intercambiável) / corte da relva</p> <p>a) Tipo / Modelo Base c) Matricula d) Moto:</p> <p>3. É conforme às especificações das diretivas:</p> <p>4. Referência às Normas harmonizadas</p> <p>n) Pessoa autorizada a elaborar o Caderno Técnico o) Local e Data</p>
<p>EL (Μετάφραση του πρωτοτύπου των οδηγιών χρήσης)</p> <p>ΕΚ-Δήλωση συμμόρφωσης (Οδηγία Μηχανών 2006/42/CE, Παράρτημα II, μέρος Α)</p> <p>1. Η Εταιρεία</p> <p>2. Δηλώνει υπεύθυνα ότι η μηχανή: Σύστημα κοπής (πτυσσόμενος εξοπλισμός) / κοπή της χλόης</p> <p>a) Τύπος / Βασικό Μοντέλο c) Αριθμός μητρώου d) Κινητήρας:</p> <p>3. Συμμορφώνεται με τις προδιαγραφές της οδηγίας:</p> <p>4. Αναφορά στους Κανονισμούς εναρμόνισης</p> <p>n) Εξουσιοδοτημένο άτομο για την κατάρτιση του Τεχνικού Φυλλαδίου: o) Τόπος και Χρόνος</p>	<p>TR (Orjinal Talimatların Tercümesi)</p> <p>AT Uygunluk Beyanı (2006/42/CE Makine Direktifi, Ek II, bölüm A)</p> <p>1. Şirket</p> <p>2. Şahsi sorumluluğu altında aşağıdaki makinenin: Kesim düzeni bilesliği (değiştirilebilir alet) / çim kesimi</p> <p>a) Tip / Standart model c) Sicil numarası d) Motor:</p> <p>3. Aşağıdaki direktiflerin özelliklerine uygun olduğunu beyan etmektedir:</p> <p>4. Harmonize standartlara atf</p> <p>n) Teknik Dosyayı oluşturmaya yetkili kişi: o) Yer ve Tarih</p>	<p>МК (Превод на оригиналните упатства)</p> <p>Декларация за усовластеност со ЕУ (Директива за машини 2006/42/CE, Анекс II, дел А)</p> <p>1. Компанијата</p> <p>2. Јавува со целосна лична одговорност дека следната машина: Плоча со уред со сечиво (заменлив алат) / косење трава</p> <p>a) Тип / основен модел c) етикета d) мотор:</p> <p>3. Усовластено со спецификациите според директивите:</p> <p>4. Референци за усогласени нормативи</p> <p>n) овластено лице за составување на Техничката брошура o) место и датум</p>
<p>NO (Oversettelse av original bruksanvisning)</p> <p>EF- Samsvarserklæring (Maskindirektiv 2006/42/EF, Vedlegg II, del A)</p> <p>1. Firmaet</p> <p>2. Erklærer på eget ansvar at maskinen: Klippeenhhet (utskiftbart utstyr) / gressklipping</p> <p>a) Type / Modell c) Seriennummer d) Motor:</p> <p>3. Oppfyller kravene i direktivene:</p> <p>4. Henvisning til harmoniserte standarder</p> <p>n) Person som har fullmakt til å utferdige teknisk dokumentasjon: o) Sted og dato</p>	<p>SV (Översättning av bruksanvisning i original)</p> <p>EG-försäkran om överensstämmelse (Maskindirektiv 2006/42/EG, bilaga II, de la)</p> <p>1. Företaget</p> <p>2. Försäkrar på eget ansvar att maskinen : Skärningsgrupp (utbyttbar utrustning) / gräsklippning</p> <p>a) Typ / Basmodell c) Seriennummer d) Motor:</p> <p>3. Överensstämmer med föreskrifterna i direktivet</p> <p>4. Referens till harmoniserade standarder</p> <p>n) Auktoriserad person för upprättandet av den tekniska dokumentationen: o) Ort och datum</p>	<p>DA (Oversættelse af den originale brugsanvisning)</p> <p>EF-øverenstemmelseerklæring (Maskindirektiv 2006/42/EF, bilag II, del A)</p> <p>1. Firmaet</p> <p>2. Erklærer på eget ansvar, at maskinen: Rotorhus (udskifteligt udstyr) / klipping af græsset</p> <p>a) Type / Model c) Seriennummer d) Motor:</p> <p>3. Er i overensstemmelse med specifikationerne ifølge direktivene:</p> <p>4. Henvisning til harmoniserede standarder</p> <p>n) Person, der har bemyndigelse til at udarbejde det tekniske dossier: o) Sted og dato</p>
<p>FI (Alkuperäisten ohjeiden käännös)</p> <p>EU-YVAITIMUSTENMUKAISUUSVAKUUTUS (Konedirektiivi 2006/42/EY, Liite II, osa A)</p> <p>1. Yritys</p> <p>2. Vakuuttaa omalla vastuullaan, että kone: Leikkuvälineiden kokonaisuus (vaihdettava väline) / ruohonleikkuri</p> <p>a) Tyyppi / Perusmalli c) Sarjanumero d) Moottori :</p> <p>3. On yhdenmukainen seuraavien direktiivien asettamien vaatimusten kanssa:</p> <p>4. Viittaus harmonisoiituihin standardeihin</p> <p>n) Teknisten asiakirjojen laatimiseen valtuutettu henkilö: o) Paikka ja päivämäärä</p>	<p>CS (Překlad původního návodu k používání)</p> <p>ES – Prohlášení o shodě (Směrnice o Strojích zařízených 2006/42/ES, Příloha II, část A)</p> <p>1. Společnost</p> <p>2. Prohlášíme na vlastní odpovědnost, že stroj: Montážní seřadka seřadka na trávu</p> <p>a) Typ / Základní model c) Vyrobní číslo d) Motor:</p> <p>3. Je ve shodě s nařízeními směrnice:</p> <p>4. Odkaz na Harmonizované normy</p> <p>n) Osoba autorizovaná pro vytvoření Technického spisu: o) Místo a Datum</p>	<p>PL (Tłumaczenie instrukcji oryginalnej)</p> <p>Deklaracja zgodności WE (Dyrektywa maszynowa 2006/42/WE, Załącznik II, część A)</p> <p>1. Spółka</p> <p>2. Oświadczam na własną odpowiedzialność, że maszyna: Zespół tnący (wymienialna wybawa) / cięcie trawy</p> <p>a) Typ / Model podstawowy c) Numer seryjny d) Silnik:</p> <p>3. Spełnia podstawowe wymogi następujących Dyrektyw:</p> <p>4. Odniesienie do Norm Zharmonizowanych</p> <p>n) Osoba upoważniona do zredagowania Dokumentacji technicznej: o) Miejscowość i data</p>
<p>HU (Eredeti használati utasítás fordítása)</p> <p>EK-megfelelőségi nyilatkozata (2006/42/EK gépirányelv, II. melléklet "A" rész)</p> <p>1. Alulírott Vállalat</p> <p>2. Felelősségének teljes tudatában kijelenti, hogy az alábbi gép: Vágóegység-tárcsa (cserélhető alkatrész) / fűnyírás</p> <p>a) Típus / Alaptípus c) Gyártási szám d) Motor:</p> <p>3. Megfelel az alábbi irányelvek előírásainak:</p> <p>4. Hivatkozás a harmonizált szabványokra</p> <p>n) Műszaki Dosszié szerkesztésére felhatalmazott személy: o) Helye és ideje</p>	<p>RU (Перевод оригинальных инструкций)</p> <p>Декларация соответствия нормам ЕС (Директива о машинном оборудовании 2006/42/EC, Приложение II, часть А)</p> <p>1. Предприятие</p> <p>2. Заявляет под собственную ответственность, что машина: Режущий узел (сменное оборудование) / стрижка газона</p> <p>a) Тип / Базовая модель c) Паспорт d) Двигатель:</p> <p>3. Соответствует требованиям следующих директив:</p> <p>4. Ссылки на гармонизированные нормы</p> <p>n) Лицо, уполномоченное на подготовку технической документации: o) Место и дата</p>	<p>HR (Prijevod originalnih uputa)</p> <p>EK Izjava o skladnosti (Direktiva 2006/42/EZ o strojevima, dodatak II, dio A)</p> <p>1. Tvrtka</p> <p>2. pod vlastitom odgovornošću izjavljuje da je stroj: Sustav noževa (zamjenjivi alat) / košenje trave</p> <p>a) Vrsta / Osnovni model c) Matični broj d) Motor:</p> <p>3. skladan s temeljnim zahtjevima direktiva:</p> <p>4. Primjenjene su slijedeće harmonizirane norme:</p> <p>n) Osoba ovlaštena za pravljenje Tehničke datoteke: o) Mjesto i datum</p>

<p>SL (Prevod izvirnih navodil)</p> <p>ES izjava o skladnosti (Direktiva 2006/42/ES) , priloga II, del A)</p> <ol style="list-style-type: none"> Družba pod lastno odgovornostjo izjavlja, da je stroj: Sestavo rezalnih naprav (izmenljiva oprema) / košnja trave Tip / osnovni model Serijska številka Motor: Skladen je z določili direktiv : Sklacevanje na usklajene predpise Osoba, pooblaščenca za sestavo tehnične knjižice: Kraj in datum 	<p>BS (Prijevod originalnih uputa)</p> <p>EZ izjava o skladnosti (Direktiva o mašinama 2006/42/EZ, Prilog II, deo A)</p> <ol style="list-style-type: none"> Firma Daje izjavu pod vlastitom odgovornošću da je mašina: Sklop reznih glava (alatka koja se može zamijeniti s drugim alatkama)/ Košenje trave Tip / Osnovni model Serijski broj Motor: sukladna s osnovnim zahtjevima direktive: Pozivanje na usklađene norme Osoba ovlaštena za izradu tehničke brošure: Mjesto i datum 	<p>SK (Preklad pôvodného návodu na použitie)</p> <p>ES vyhlásenie o zhode (Smernica o Strojnych zariadeniach 2006/42/ES, Priloha II, časť A)</p> <ol style="list-style-type: none"> Spoločnosť Vyhlasuje na vlastnú zodpovednosť, že stroj: Montážny celok kosiacich zariadení (vymeniteľná výbava) / kosačka na trávu Typ / Základný model Vyrobné číslo Motor: Je v zhode s nariadeniami smernice: Odkaz na Harmonizované normy Osoba autorizovaná na vytvorenie Technického spisu: Miesto a Dátum
<p>RO (Traducerea manualului fabricantului)</p> <p>CE - Declaratie de Conformitate (Directiva Maşini 2006/42/CE, Anexa II, partea A)</p> <ol style="list-style-type: none"> Societatea Declară pe propria răspundere că maşina: Ansamblul dispozitivelor de tăiere (instrument interschimbabil)/ tăiat iarba Tip / Model de bază Număr de serie Motor: Este în conformitate cu specificațiile directivelor: Referință la Standardele armonizate Persoană autorizată să întocmească Dosarul Tehnic Locul și Data 	<p>LT (Originalią instrukciją vertimas)</p> <p>EB atitikties deklaracija (Masinų direktyva 2006/42/CE, Priedas II, dalis A)</p> <ol style="list-style-type: none"> Bendrovė Prišima atsakomybę, kad įrenginys: Pjovimo agregatas (keičiama įranga) / Žolės pjovimas Tipas / Bazinis Modelis Serijs numeris Variklis: Atitinka direktyvos pateiktas specifikacijas: Nuoroda į suderintas Normas Autorizuotas asmuo sudaryti Techninę Dokumentaciją: Vieta ir Data 	<p>LV (Instrukciju tulkojums no oriģinālvalodas)</p> <p>EK atbilstības deklarācija (Direktīva 2006/42/EK par mašīnām, pielikums II, daļa A)</p> <ol style="list-style-type: none"> Uzņēmums Uzņemasies par to pilnu atbildību, paziņo, ka mašīna: Grieztējierīču bloks (maināms piederums) / zāles pļaušana Tipa / Bāzes modeļa Sērijas numurs Motors: Atbilst šādu direktīvu prasībām: Atsaucē uz harmonizētiem standartiem Pilnvarotais darbinieks, kas sagatavoja tehnisko dokumentāciju: Vieta un datums
<p>SR (Prevod originalnih uputstval)</p> <p>EC deklaracija o usaglašenosti (Direktiva o mašinama 2006/42/EC, Prilog II, deo A)</p> <ol style="list-style-type: none"> Preduzeće Daje izjavu pod vlastitom odgovornošću da je mašina: Sklop reznih glava (alatka koja se može zameniti s drugim alatkama) / košenje trave Tip / Osnovni model Serijski broj Motor: u skladu s osnovnim zahtevima direktiva: Pozivanje na usklađene norme Osoba ovlašćena za sastavljanje tehničke brošure Mesto i datum 	<p>BG (Превод на оригиналните инструкции)</p> <p>EO декларация за съответствие (Директива Машини 2006/42/ЕО, Приложение II, част А)</p> <ol style="list-style-type: none"> Дружеството На собствена отговорност декларира, че машината: блок на инструментите за рязане (взаимозаменяемо оборудване) / рязане на трева Вид / Базисен модел Сериен номер Мотор: Е в съответствие със спецификата на директивите: Базирано на хармонизираните норми Лице, упълномощено да състави Техническата Документация: Място и дата 	<p>ET (Algupärase kasutusjuhendi tõlge)</p> <p>EÜ vastavusdeklaratsioon (Masinadirektiiv 2006/42/EÜ, Lisa II, osa A)</p> <ol style="list-style-type: none"> Firma Kinnitab omal vastutusel, et masin: Lõikeesadmete agregaat (vahetatav seade) / muruniija Tüüp / Põhimudel Matrikkel Motor: Vastab direktiivide nõuetele: Viide ühtlustatud standarditele Tehnilise Lehe autoriseeritud koostaja: Koht ja Kuupäev

IT • Il contenuto e le immagini del presente manuale d'uso sono stati realizzati per conto di STIGA S.p.A. e sono tutelati da diritto d'autore – E' vietata ogni riproduzione o alterazione anche parziale non autorizzata del documento.

BG • Съдържанието и изображенията в настоящото ръководство са извършени за STIGA S.p.A. и са защитени с авторски права – Забранява се всяко неотризирано възпроизвеждане или промяна, дори и отчасти на документа.

BS • Sadržaj i slike iz ovog korisničkog priručnika napravljeni su isključivo za STIGA S.p.A. i zaštićeni su autorskim pravima – zabranjena je svaka neovlaštena reprodukcija ili izmjena dokumenta, djelomično ili u potpunosti.

CS • Obsah a obrázky v tomto návodu k použití byly zpracovány jménem společnosti STIGA S.p.A. a jsou chráněny autorským právem – Reprodukce či nepovolené pozměňování tohoto dokumentu, a to i částečně, je zakázáno.

DA • Indhold og illustrationer i denne vejledning er blevet skabt på vegne af STIGA S.p.A. og er beskyttet af ophavsret – Enhver gengivelse eller ændring, også delvis, af dokumentet uden autorisation hertil er forbudt.

DE • Inhalt und Bilder dieser Bedienungsanleitung wurden im Namen von STIGA S.p.A. erstellt und sind urheberrechtlich geschützt – Jede nicht genehmigte Vervielfältigung oder Veränderung, auch auszugsweise, dieses Dokuments ist verboten.

EL • Το περιεχόμενο και οι εικόνες στο παρόν εγχειρίδιο χρήσης δημιουργήθηκαν για λογαριασμό της εταιρείας STIGA S.p.A. και προστατεύονται από πνευματικά δικαιώματα – Απαγορεύεται οποιαδήποτε αναπαραγωγή ή τροποποίηση, έστω και μερική, του εγγυράφιου χωρίς έγκριση.

EN • The content and images in this User Manual were produced expressly for STIGA S.p.A. and are protected by copyright – any unauthorised reproduction or modification to the document, either partially or in full, is prohibited.

ES • El contenido y las imágenes del presente manual de uso han sido creados por STIGA S.p.A. y están protegidos por los derechos de autor – Se prohíbe toda reproducción o modificación, incluso parcial, no autorizada del documento.

ET • Käesoleva kasutusjuhendi sisu ja kujutised on toodetud konkreetselt ettevõttele STIGA S.p.A. ja neile rakendub autorikaitseseadus – dokumenti igasugune osaline või täielik ilma loata reprodutseerimine või muutmine on keelatud.

FI • Tämän käyttöoppaan sisältö ja kuvat on valmistettu STIGA S.p.A. -yhtiön toimesta ja niitä suojaa tekijänoikeuslaki. – Asiakirjan kaikenlainen kopioiminen tai muuttaminen, osittainkin, on kielletty ilman erityistä lupaa.

FR • Le contenu et les images du présent manuel d'utilisation ont été réalisés pour le compte de STIGA S.p.A. et sont protégés par un droit d'auteur – Toute reproduction ou modification non autorisée, même partielle, du document, est interdite.

HR • Sadržaj i slike u ovom priručniku za uporabu izrađeni su za tvrtku STIGA S.p.A. te su obuhvaćeni autorskim pravima – Zabranjuje se neovlašteno umnožavanje ili prilagodba, djelomična ili u cijelosti, ovog dokumenta.

HU • Ennek a használati útmutatónak a tartalma és a benne szereplő képek kizárólag a STIGA S.p.A. számára készültek és szerzői joggal védettek – tilos a dokumentum bármely részének vagy egészének engedély nélküli sokszorosítása és módosítása.

LT • Šio naudotojo vadovo turinys ir paveikslėliai skirti tik „STIGA S.p.A.“ ir yra saugomi autorių teisėmis – dokumentą atgaminti ar modifikuoti, visiškai arba iš dalies, yra draudžiama.

LV • Šis lietotāja rokasgrāmatas saturs un attēli ir veidoti tikai STIGA S.p.A. un ir aizsargāti ar autortiesībām. Jebkāda dokumenta vai tā daļas prettiesiska kopēšana vai pārveide ir stingri aizliegta.

MK • Содржината и сликите во Упатството за корисникот се подготвени исклучиво за STIGA S.p.A. и се заштитени со авторски права – забрането е секое делумно или целосно неовластено репродуцирање или измена на документот.

NL • De inhoud en de afbeeldingen van deze gebruikshandleiding werden gerealiseerd voor rekening van STIGA S.p.A. en zijn beschermd door het auteursrecht – Elke niet-geautoriseerde reproductie of wijziging, ook gedeeltelijke, van het document is verboden.

NO • Innholdet og bildene i denne brukerveiledningen er utført på oppdrag fra STIGA S.p.A. og er beskyttet ved opphavsrett – Enhver gjengivelse eller endring, selv kun delvis, er forbudt.

PL • Treść oraz ilustracje zawarte w niniejszej instrukcji obsługi powstały na zlecenie spółki STIGA S.p.A. i są chronione prawami autorskimi – Zabrania się wszelkiego kopiowania bądź modyfikowania, także częściowego, niniejszego dokumentu bez uzyskania stosownej zgody.

PT • As imagens e os conteúdos contidos no presente Manual do Utilizador foram expressamente criados para uso exclusivo da STIGA S.p.A., encontrando-se protegidos por direitos de autor. Qualquer tipo de reprodução ou alteração, parcial ou integral, não autorizadas deste Manual estão expressamente proibidas.

RO • Conținutul și imaginile din manualul de utilizare de față au fost realizate în numele STIGA S.p.A. și sunt protejate de drepturi de autor – Este interzisă orice reproducere sau modificare chiar și parțială neautorizată a documentului.

RU • Тесты и изображения, содержащиеся в настоящем руководстве, были созданы в интересах STIGA S.p.A. и защищены авторскими правами – Любое несанкционированное воспроизведение или изменение документа запрещено.

SK • Obsah a obrázky v tomto návode na používanie boli spracované menom spoločnosti STIGA S.p.A. a sú chránené autorským právom – Reprodukcie či nepovolené pozměňovanie tohto dokumentu, a to aj čiastočné, je zakázané.

SL • Vsebine in slike v tem uporabniškem priručniku so izdelane za podjetje STIGA S.p.A. in so zaščiten z avtorskimi pravicami – vsakršno nepoblaščenno razmnoževanje ali spreminjanje dokumenta, v celoti ali delno, je prepovedano.

SR • Sadržaj i slike ovog priručnika za upotrebu su napravljeni u ime STIGA S.p.A. i zaštićeni su autorskim pravima – Zabranjena je svaka potpuna ili delimična reprodukcija ili izmena dokumenta bez odobrenja.

SV • Innehållet och bilderna i denna användarhandbok har framställts för STIGA S.p.A. och skyddas av upphovsrätt – all form av reproduktion eller ändring, även partiell, som inte auktoriserats är förbjuden.

TR • Bu Kullanıcı Kilavuzundaki içerik ve resimler ağıcağ STIGA S.p.A. için üretilmiştir ve telif hakkı ile korunmaktadır – dokümanın izinsiz olarak tamamen ya da kısmen herhangi bir şekilde çoğaltılması ya da değiştirilmesi yasaktır.



	 LWA dB
Type:	
Art.N -s/n	



FR

Cet appareil,
ses accessoires,
piles et cordons
se recyclent

REPRISE
À LA LIVRAISON



OU

À DÉPOSER
EN MAGASIN



OU

À DÉPOSER
EN DÉCHÈTERIE



Points de collecte sur www.quefairedemesdechets.fr
Privilégiez la réparation ou le don de votre appareil !



FR



STIGA S.p.A.
Via del Lavoro, 6
31033 Castelfranco Veneto (TV) ITALY

STIGA LTD (UK Importer)
Unit 8, Bluewater Estate Plympton,
Devon, PL7 4JH, England